

УТВЕРЖДЕНЫ
приказом Минспорта России
от «7» ноября 2016 г. № 1167
в редакции приказа Минспорта России от 19.01.18. № 44

ПРАВИЛА ВИДА СПОРТА «СПОРТИВНО-ПРИКЛАДНОЕ СОБАКОВОДСТВО»

ГЛАВА I

1. ОБЩИЕ ПОЛОЖЕНИЯ

Официальные соревнования по виду спорта «спортивно-прикладное собаководство» проводятся в спортивных дисциплинах, соответствующих Всероссийскому реестру видов спорта.

Соревнования начинаются со дня прибытия участников. С этого момента начинают действовать все правила и требования, предъявляемые к участникам.

Соревнования заканчиваются в день отъезда участников.

Выбор уровня сложности в спортивных дисциплинах определяется Положением о проведении конкретных соревнований и их Регламентом.

Ветеринарный контроль и церемонии открытия, закрытия и награждения входят в программу соревнований, поэтому в обязательном порядке должны проводиться во время нахождения рабочей книжки собаки в секретариате.

Правила по дисциплинам, развиваемых на международном уровне, таких как «IPO (служебное троеборье)», «следовая работа», «поисково-спасательная служба», разработаны на основе международных правил по соответствующим дисциплинам Международной кинологической федерации (FCI).

В конце каждой главы, описывающей правила проведения соревнований по конкретной спортивной дисциплине, приведены таблицы и схемы, ссылки на которые используются в тексте соответствующей главы.

2. ОБЩИЕ ПРАВИЛА ДОПУСКА СПОРТИВНЫХ ПАР И ОБЩИЕ ТРЕБОВАНИЯ К СПОРТИВНЫМ ПАРАМ

2.1. Общие правила допуска спортсменов и общие требования к ним.

2.1.1. Общие правила допуска спортсменов.

Наличие у спортсмена зачетной классификационной книжки обязательно.

Один спортсмен имеет право выступать не более чем с двумя собаками в рамках одного мероприятия по одной дисциплине, если это специально не оговорено правилами по конкретной дисциплине.

Спортивная пара имеет право подать заявку для участия в соревнованиях на более сложном уровне только после того, как получит

предусмотренную правилами по спортивной дисциплине квалификацию на предыдущем уровне сложности.

2.1.2. Требования к возрасту спортсменов.

К соревнованиям по спортивным дисциплинам «IPO (служебное троеборье)», «двоеборье (общий курс дрессировки + защитно-караульная служба)», «защитно-караульная служба», «служба спасения на водах», «поисково-спасательная служба» и «следовая работа» допускаются мужчины и женщины, достигшие возраста 14 лет.

К соревнованиям по спортивным дисциплинам «послушание (обидиенс)» и «общий курс дрессировки» допускаются мужчины и женщины, достигшие возраста 12 лет.

К соревнованиям по спортивным дисциплинам «буксировка лыжника», «зимнее многоборье» и «троеборье» допускаются мужчины, достигшие возраста 19 лет и старше; женщины, достигшие возраста 19 лет и старше; юноши от (14-19 лет), девушки (14-19 лет).

Указанное количество лет спортсмену должно исполниться до дня начала соревнований.

2.1.3. Общие требования к спортсменам.

Обязанности спортсмена начинаются с момента регистрации в секретариате соревнований по прибытию.

Обязанности спортсмена заканчиваются объявлением окончательных результатов (церемония закрытия) и выдачей зачетных классификационных книжек спортсмена и рабочих книжек собаки в секретариате.

Спортсмен обязан выполнять законодательство в области ветеринарии и защите животных, которые действуют в данном регионе.

Он должен следовать указаниям судьи и руководителя соревнований.

Спортсмен несет ответственность за себя и за свою собаку во всех возможных несчастных случаях связанных с поведением собаки.

Спортсмен не имеет право стартовать на одних соревнованиях с более чем двумя собаками, если иное не предусмотрено правилами по дисциплине.

2.2.3. Общие требования к экипировке спортсменов.

Каждый спортсмен должен иметь установленную правилами спортивную форму с ясно видимым номером участника соревнований (высота цифр не менее 20 сантиметров), который прикрепляется на спину и (или) грудь поверх формы. Допускаются номера, крепящиеся сбоку на рукаве.

Лакомство или игрушки (мячики и тому подобное) не разрешены в ринге ни во время, ни между упражнениями. Если судья заметит, что спортсмен имеет при себе или использует в ринге лакомство или игрушки, спортсмен дисквалифицируется.

Во время выполнения упражнений спортсмену запрещается держать что-либо в руках, если это не предусмотрено правилами выполнения упражнения.

Спортсмены не имеют права вносить с собой в ринг ничего, что может

оказать помощь при управлении собакой (поясную сумку, корм в кармане, игрушку и тому подобное).

2.2. Общие правила допуска собак.

К участию в соревновании допускаются все собаки независимо от их породы и наличия родословной.

Одна собака может быть заявлена только для выступления в одной спортивной дисциплине на одном уровне сложности, с одним спортсменом в день.

Не могут быть допущены к участию в соревнованиях или должны быть сняты с соревнований:

- а) неуверенные, пугливые, избегающие человека собаки;
- б) нервные, агрессивные, кусающиеся от страха собаки.

Больные животные или животные с признаками заразных заболеваний не допускаются к участию.

Собаки допускаются на соревнования только при наличии ветеринарного документа с указанием полной даты рождения, клейма и (или) микрочипа, отметки о прививке от бешенства. Должны быть соблюдены все ветеринарные требования, установленные для местности проведения соревнования.

Не допускаются к участию суки за 4 недели до предполагаемых родов и ранее, чем 8 недель после щенения до даты проведения мероприятия.

Суки во время течки могут участвовать в соревнованиях наравне с другими собаками, однако они должны содержаться отдельно от всех остальных и выступать последними.

Наличие рабочей книжки собаки является необходимым условием для участия в соревнованиях каждой собаки.

Результаты соревнований заносятся в рабочую книжку в любом случае, контролируются и подписываются судьей и представителем оргкомитета.

В рабочей книжке должна содержаться следующая информация:

- 1) номер рабочей книжки; имя и порода (при наличии) собаки;
- 2) идентификационные данные собаки (клеймо, чип);
- 3) ФИО и адрес владельца собаки; в случае несовпадений данных также ФИО спортсмена, выступающего с собакой;
- 4) оценки за выступление: общая сумма баллов, качественная оценка и прочие данные предусмотренные правилами по спортивной дисциплине;
- 5) ФИО судьи и его подпись.

2.2.1. Общие требования к экипировке собак.

Любые электронные устройства, строгие или электрические ошейники, а также прочие устройства, корректирующие поведение собаки (например, недоуздки) – запрещены.

Так же запрещены муляжи любых электронных или механических устройств, закрепленные на теле собаки. Данное правило действует на всей территории мероприятия с момента его начала и до его окончания.

Прочие атрибуты (например, адресники, противоблошинные ошейники и тому подобное) должны быть сняты до выхода спортивной пары на старт.

Если правилами по конкретной спортивной дисциплине разрешено дополнительное снаряжение, то судья, выпускающий спортивную пару на старт, обязан проверить соответствие снаряжения правилам по конкретной спортивной дисциплине.

2.2.2. Идентификационный контроль.

Во время идентификации контролируется номер клейма или номер чипа с помощью сканера.

Собаки, не имеющие клейма, обязательно должны быть чипированы. Судья должен отметить в документации соревнований, какой именно идентификационный контроль был проведен (клеймо или чип). Если знаки клейма трудно читаемы, надо в любом случае внести в протокол те знаки, которые хорошо различимы. Номер клейма должен быть подтвержден ветеринарным документом или родословной собаки, представленной спортсменом. При возникновении затруднений (например, нечитаемый номер) в документацию соревнований вносится соответствующее замечание.

Если номер чипа не распознается считывающим прибором, в документацию соревнований также вносится соответствующая отметка. Собака допускается до соревнований, если можно доказать, что собаке был надлежащим образом поставлен чип (например, наличие соответствующая записи в ветеринарном паспорте).

Собаки, которых не удается четко идентифицировать, к соревнованиям не допускаются.

2.3. Прочие требования.

Каждое упражнение, выполняемое спортивной парой, начинается и заканчивается основной позицией. В основной позиции спортсмен стоит прямо. При этом не разрешается ставить ноги на ширине плеч, переступать с ноги на ногу и излишне шевелиться. В основной позиции собака должна сидеть спокойно, прямо и внимательно, плотно у левой ноги спортсмена так, чтобы плечо собаки находилось на уровне колена спортсмена.

3. ОБЩИЕ ТРЕБОВАНИЯ К СУДЬЯМ

3.1. Общие требования к судьям.

Судейство соревнований по спортивным дисциплинам вида спорта «спортивно-прикладное собаководство» имеют право осуществлять судьи, аттестованные по виду спорта «спортивно-прикладное собаководство».

Судья не может работать на соревнованиях, если на них заявлены:

1) собаки, находящиеся в его полной или частичной собственности или взятые им в аренду;

2) собаки, находящиеся в собственности или аренде у людей, проживающих совместно с судьей соревнований;

3) собаки, которые заявлены на соревнования людьми, проживающими совместно с судьей соревнований.

Судья не может участвовать в качестве спортсмена на соревнованиях, которые судит.

Судья не имеет права своим поведением мешать или каким-либо образом влиять на работу спортсмена и его собаки.

Запрещено добираться на соревнования, где он судит, с участниками. Запрещено общаться с любым участником, находиться у него в доме или на его содержании до окончания мероприятия.

3.2. Главная судейская коллегия, судьи соревнований, судейская бригада и секретариат.

Для руководства работой судей на соревнованиях формируется ГСК в составе: главного судьи соревнований, его заместителей, главного секретаря соревнований и его заместителей.

При необходимости, в соответствии с правилами по конкретной спортивной дисциплине, для судейства соревнований назначаются судьи на этапе, участке, разделе или полевые судьи.

Кроме того, на соревнованиях работают судьи, входящие в состав судейской бригады. В зависимости от спортивной дисциплины в ее состав входят: судьи-стюарды, судьи информаторы, судьи прокладчики, судьи-стартеры, судьи хронометристы, судьи при участниках, судьи на огневом рубеже, судьи у щита.

На соревнованиях также работает секретариат, возглавляемый главным секретарем соревнований, который обеспечивает документальное сопровождение мероприятия, а именно: осуществляет непосредственную регистрацию спортсменов по прибытию на соревнования, согласно поданным ранее в комиссию по допуску спортсменов заявкам; заполняет зачетные классификационные книжки спортсменов и рабочие книжки собак; ведет учет полученных результатов, согласно оценочным листам; осуществляет подсчет итоговых результатов и заполнение итоговых отчетных документов. В зависимости от статуса и количества участников на соревнованиях в состав секретариата помимо главного секретаря могут входить от 1 до 5 секретарей.

3.2.1. Права и обязанности главного судьи.

Главный судья обладает всей полнотой судейской власти на соревнованиях и имеет право принимать любые решения в соответствии с настоящими правилами.

При обсуждении решений с членами судейской коллегии решающее слово остается за главным судьей.

Решение главного судьи является окончательным.

Главный судья несет ответственность за организацию судейства и качество работы всех судей.

Главный судья имеет право:

а) отложить начало соревнований, если место проведения не отвечает требованиям правил или нормам безопасности для устранения выявленных недостатков;

б) объявить перерыв в соревнованиях в случае неблагоприятных метеорологических условий;

в) в случае необходимости перемещать судей с одного участка судейства на другой участок или осуществлять их замену;

г) дисквалифицировать на время соревнования спортсменов, представителей и тренеров по основаниям, предусмотренным настоящими правилами.

д) снять собаку с соревнований, если она ему покажется больной или он заподозрит наличие травмы. То же самое распространяется на старых собак, явно демонстрирующих слабость, которые в силу своего возраста не могут больше выступать.

Главный судья обязан:

а) провести совещание с судьями и представителями команд и спортсменов, довести до судей и представителей распорядок соревнований и иную необходимую информацию, расставить судей по судейским участкам и проинструктировать их;

б) проверить место проведения соревнований и принять все участки судейства на соответствие их требованиям правил и нормам безопасности, проверить наличие необходимого инвентаря и оборудования;

в) контролировать правильность судейства на участках, решать все спорные вопросы по толкованию правил, рассматривать все поданные заявления и протесты и выносить по ним решения на основании настоящих правил;

г) немедленно отстранять от работы судей, уличенных в необъективном судействе или не справляющихся с судейством;

д) совместно с главным секретарем соревнований подготовить отчет о соревнованиях.

3.2.2. Права и обязанности заместителя главного судьи соревнований.

В помощь главному судье может быть назначен заместитель главного судьи. Заместитель главного судьи входит в состав главной судейской коллегии соревнований, руководит отдельными участками судейства (группами участков), участвует в обсуждении решений по апелляциям и работает под руководством главного судьи.

3.2.3. Права и обязанности главного секретаря.

Главный секретарь соревнований подчиняется главному судье соревнований и руководит работой секретариата соревнований, а также судей в части оформления ими протоколов судейства (оценочных листов) и занесения в них результатов выступлений участников.

Количество судей-секретарей, работающих в секретариате соревнований, определяется исходя из масштаба соревнований и количества заявленных участников.

Главный секретарь отвечает за правильность обработки протоколов, подсчета баллов и определения мест отдельных участников и команд и награждение победителей и призеров соревнований.

Главный секретарь обязан:

а) подготовить документацию и бланки, необходимые для проведения соревнований, обеспечить выдачу бланковой документацией судьям на участках;

б) перед началом соревнований провести инструктаж с секретарями, распределить между ними обязанности, контролировать их работу;

в) провести жеребьевку участников и обеспечить оформление стартовых протоколов;

г) на основании поступающих протоколов (оценочных листов), обеспечивать подготовку сводных протоколов и определение результатов соревнований, проверять правильность заполнения поступающих протоколов;

д) организовать работу секретариата, чтобы результаты выступлений обрабатывались аккуратно, правильно и объявлялись оперативно, без задержек;

е) обеспечить подведение итогов соревнований, подготовку материалов для проведения церемонии награждения победителей (дипломы медали, призы и тому подобное);

ж) незамедлительно докладывать главному судье о поступивших протестах и заявлениях.

3.2.4. Права и обязанности судей на этапе, участке, разделе, полевых судей.

Права и обязанности судей на участке, этапе, разделе, полевых судей указаны в соответствующих разделах правил по конкретным спортивным дисциплинам.

3.2.5. Права и обязанности судей судейских бригад.

Права и обязанности судей, входящих в состав судейских бригад указаны в соответствующих разделах правил по конкретным спортивным дисциплинам.

4. АПЕЛЛЯЦИИ

Апелляция должен быть написана заявителем, который ее подает, и должна быть подписана самим заявителем и двумя свидетелями.

Апелляция должна быть адресована руководству организации, проводящей соревнования.

Видеосъемка не рассматривается в качестве доказательства неправомерности судейского решения в выставлении оценки.

Любая критика оценки судьи может повлечь за собой указание покинуть место проведения мероприятия, а также дисциплинарные меры.

В обоснованных случаях, связанных не с поставленной оценкой, а с нарушением судьей правил, апелляция принимается в течение 8 календарных дней после окончания соревнований.

Апелляция в письменной форме должна быть передана через главного секретаря соревнований (или отправлена почтовым отправлением) в организацию, проводящую мероприятие, и (или) в коллегия спортивных судей.

Принятие апелляции не ведет к пересмотру оценки судьи.

Решение по апелляции принимает коллегия спортивных судей, заключение которой будет являться решением последней инстанции.

5. СНЯТИЕ С СОРЕВНОВАНИЙ ИЛИ ДИСКВАЛИФИКАЦИЯ

5.1. Снятие с соревнований.

Главный судья может снять спортивную пару с соревнований по основаниям, предусмотренными правилами по конкретной дисциплине.

Снятие с соревнований приводит к обнулению всех набранных баллов и невозможности продолжать выступление.

Однако снятие не является дисциплинарным наказанием, поэтому сведения о снятии заносятся только в рабочую книжку собаки, оргкомитет не должен сообщать о снятии в спортивную организацию, которую представляет спортсмен.

Спортсмен может выступать на данном соревновании с другой собакой, если спортивная пара в таком составе была заранее заявлена (спортсмен подавал заявку на соревнования с двумя собаками).

5.2. Дисквалификация.

Дисквалификация является дисциплинарным наказанием.

Сведения о дисквалификации спортсмена или собаки подаются в спортивную организацию, которую представляет спортсмен.

Дисквалификация ведет к окончанию выступления и потере всех баллов.

Спортивная пара не может продолжить выполнение оставшихся упражнений.

5.2.1. Дисквалификация спортсмена.

Если за неспортивное поведение или другое нарушение правил дисквалификации подвергается спортсмен, выступающий с несколькими собаками (в том числе в разных программах), то он не может продолжать выступление ни с одной из других собак.

Результаты, полученными им на данных соревнованиях со всеми его собаками, аннулируются.

Основанием для дисквалификации спортсмена являются:

1) неспортивное поведение спортсмена (например, спрятанные корм, или мотивационный объект, потайные шипы на ошейнике, обман судьи и тому подобное);

2) грубое обращение с животным;

3) нарушение общепринятых правил поведения и норм морали.

5.2.2. Дисквалификация собаки.

Основанием для дисквалификации собаки является:

- 1) агрессивное поведение, направленное на человека или другую собаку;
- 2) собака покидает спортсмена или площадку во время проведения соревнований и не возвращается после трех команд спортсмена;
- 3) выраженная трусость собаки;
- 4) собака неподконтрольна спортсмену.

Все присужденные баллы обнуляются, даже если спортсмен закончил выступление с этой собакой.

В двухдневных соревнованиях дисквалификация действительна на оба дня.

Спортсмен может выступать на данном соревновании с другой собакой, если спортивная пара в таком составе была заранее заявлена (спортсмен подавал заявку на соревнования с двумя собаками).

ГЛАВА II

IPO (СЛУЖЕБНОЕ ТРОЕБОРЬЕ)

1. ОБЩИЕ ПОЛОЖЕНИЯ

Спортивная дисциплина «IPO (служебное троеборье)» включает в себя соревнования спортсменов с собаками по трем разделам: «след», «послушание» и «защита».

В рамках одного соревнования спортсмен выступает во всех трех разделах спортивной дисциплины.

В зависимости от статуса соревнования по спортивной дисциплине «IPO (служебное троеборье)» проводятся по трём уровням сложности: IPO 1, IPO 2, IPO 3.

На соревнованиях любого статуса независимо от уровня сложности для всех собак проводится проверка на непринужденность.

2. УЧАСТНИКИ СОРЕВНОВАНИЙ

2.1. Условия допуска собак.

К участию в соревнованиях допускаются собаки, достигшие в день начала соревнований возраста:

IPO 1 – 18 месяцев;

IPO 2 – 19 месяцев;

IPO 3 – 20 месяцев.

В разделе «следовая работа» течные суки должны выступать согласно жеребьевке. Во всех остальных разделах они должны стартовать после того, как остальные участники закончат все выступления в финальной части соревнований в разделах «послушание» и «защита».

Все собаки, впервые заявленные для участия в соревнованиях на уровне сложности IPO 1 должны иметь запись в рабочей книжке о сдаче норматива ВН/VT («собака-компаньон с тестированием поведения»).

2.2. Экипировка собаки.

Из соображений безопасности спортсмен должен иметь при себе поводок на протяжении всего периода соревнований.

На собаке всегда должен быть ошейник. Это должна быть простая однорядная цепочка, без шипов, крючков и тому подобных предметов. Цепочка должна быть достаточно свободной.

При возникновении каких-либо подозрений судья имеет право потребовать замены ошейника.

При следовой работе дополнительно к требуемой цепочке разрешено надевать только шлейку, которая крепится к цепочке (например, следовая шлейка).

Вместо ошейника-цепочки при прохождении раздела «следовая работа» разрешено использовать специальную следовую шлейку.

3. МЕСТО ПРОВЕДЕНИЯ СОРЕВНОВАНИЙ

3.1. Раздел «след».

Подходящими поверхностями для проведения соревнований в разделе «след» являются пашня, травяное поле, редколесье.

При наличии цельного снежного покрова высотой более 5 сантиметров раздел «след» проводиться не может.

Следует избегать прокладки видимого следа.

Для проведения раздела «след» необходимо следующее оборудование:

1) **предметы:** должны быть изготовлены из кожи, текстиля или дерева. На одном следу должны использоваться предметы из разного материала, которые несильно отличаются от поверхности по цвету. Предметы не могут быть сделаны из камня, металла, пластика или стекла. Размеры: длина – примерно 10 сантиметров, ширина 2-3 сантиметра, толщина 0,5-1 сантиметр. На соревнованиях любого уровня сложности предметы должны быть пронумерованы. Номера на предметах должны соответствовать номеру следа.

2) **стартовые таблички:** должны быть одинаковыми для всех участников, могут быть изготовлены из любых материалов, должны хорошо втыкаться в почву и должны быть хорошо различимы для спортсменов и судьи. На уровнях сложности IPO 1 и IPO 3 стартовые таблички должны быть пронумерованы. Номера на табличках должны соответствовать номеру следа.

3.2. Раздел «послушание».

Место проведения раздела «послушание» должно иметь ровную поверхность, гарантирующую безопасность здоровья спортсменов и собак. Оно должно иметь минимальные размеры 90 шагов в длину и 60-70 шагов в ширину и быть свободным от естественных и искусственных препятствий. Варианты расположения снарядов приведены на Схеме 1.

Для проведения раздела «послушание» необходимо следующее оборудование:

1) барьер шириной – 150 сантиметров, высота – 100 сантиметров, верхний кант барьера должен быть жесткий;

2) наклонная стенка (Схема 2), состоящая из двух полотен шириной 1,5 м и высотой 1,91 м, скрепленных сверху между собой. Эти два полотна должны быть разведены на такое расстояние, чтобы высота препятствия равнялась 1,8 м. Вся поверхность наклонной стенки должна быть покрыта противоскользящим материалом. На полотнах в верхней половине должны быть закреплены три поперечные планки шириной 24-28 миллиметров;

3) **апортировочные предметы** (Схема 3), которые могут иметь различные геометрические размеры, но минимальное расстояние до земли от перекладки, за которую собака его подбирает, должно быть не менее 4 сантиметров. Разрешаются только деревянные апортировочные предметы весом, соответствующим уровню сложности соревнований и выполняемому упражнению. В Таблице 1 приведено соответствие веса апортировочных предметов уровням сложности и упражнениям.

Таблица 1

Вес апортировочного предмета для разных упражнений и уровней сложности

Упражнение	Уровень сложности		
	IPO 1	IPO 2	IPO 3
Апортировка на гладкой поверхности	650 грамм	1000 грамм	2000 грамм
Апортировка через барьер	650 грамм	650 грамм	650 грамм
Апортировка через наклонную стенку	650 грамм	650 грамм	650 грамм

Все участники должны использовать предметы, предоставленные организаторами. Запрещено использовать свои апортировочные предметы. На всех апортировочных упражнениях не разрешается предварительно давать собаке подержать предмет в пасти. Все необходимые для соревнований апортировочные предметы должны быть размещены заранее на специальной стойке. Запрещается укладывать предметы непосредственно на землю. Стойка может быть расположена между снарядами, если линия расстановки снарядов находится перпендикулярно продольной линии места соревнований. При этом расстояние от стойки с апортировочными предметами до каждого снаряда должно быть не менее 2 м. Если снаряды располагаются один за другим параллельно продольной линии места соревнований, то стойка с апортировочными предметами должна располагаться также между ними на краю поля (Схема 1).

4) стартовый пистолет калибра 6 миллиметров;

5) укрытие: укрытие для спортсмена на соревнованиях по уровню сложности IPO 3 должно быть поставлено непосредственно на территории, где происходит выступление.

3.3. Раздел «защита».

Место проведения раздела «защита» должно иметь ровную поверхность, гарантирующую безопасность здоровья спортсменов, собак и помощников. Оно должно иметь минимальные размеры 90 шагов в длину и не мене 60-70 шагов в ширину и быть свободным от естественных и искусственных препятствий.

В месте проведения раздела «защита» должны быть расположены 6 укрытий в шахматном порядке, по 3 укрытия с каждой стороны (Схема 4). Разметка места проведения раздела «защита», должна быть хорошо различима для спортсмена, помощника судьи по защите и судьи. Материал разметки не должен быть вреден для здоровья собаки и иметь резкий неприятный запах.

Разметка места проведения раздела «защита» должна включать в себя:

1) точку, куда приходит спортсмен для отзыва собаки из укрытия на упражнении «удержание и облаивание»;

2) точку, с которой помощник судьи по защите совершает побег;

3) место расположения собаки на упражнении «предотвращение попытки бегства помощника»;

4) место нахождения спортсмена с собакой в начале упражнения «нападение на собаку из движения».

Для проведения раздела «защита» необходимо следующее оборудование:

1) укрытия (6 шт.): могут быть изготовлены из любых материалов и должны иметь размеры, позволяющие помощнику судьи по защите, находясь в них, быть невидимым для собаки. С одной из сторон укрытия должны иметь открытый вход. Прочие стандарты укрытий не регламентированы. Необходимо, чтобы все шесть укрытий были одинаковыми.

2) защитное снаряжение: экипировка помощника судьи по защите должна включать защитный костюм, рукав с рустом и мягкий стек. Покрытие рукава должно быть сделано из джута естественного цвета.

4. ОБЩИЕ ТРЕБОВАНИЯ К ОРГАНИЗАЦИИ СОРЕВНОВАНИЙ

4.1. Сезон проведения соревнований.

Соревнования любого уровня сложности по спортивной дисциплине «IPO (служебное троеборье)» могут проводиться в течение календарного года, если это позволяют погодные условия и не наносится вред здоровью человека и собаки, иначе от проведения соревнований необходимо воздержаться.

4.2. Дни проведения соревнований.

4.2.1. Суббота, воскресенье и праздничные дни.

Соревнования обычно проводят в выходные дни или официальные праздничные дни.

4.2.2. Соревнования по пятницам.

Соревнования в пятницу могут быть проведены только в том случае, если они заявлены и на субботу.

Примечание: пятницу можно использовать только в том случае, если на субботу заявлено больше собак, чем предусмотрено максимальными допусками по нагрузке на одного судью в один день (или не позволяют другие условия, например, длина светового дня). Начало соревнований в пятницу должно быть не ранее 12 часов.

В случае недостатка времени половина участников соревнований по «IPO (служебному троеборью)» может выступить в пятницу, а половина – продолжить выступления в субботу.

Соревнования, заявленные на пятницу и субботу, могут закончиться только в субботу. Отдельные собаки могут закончить свои выступления и в пятницу.

Исключение: если участникам нужно сдать предварительно испытания по ВН/VT перед запланированными на субботу соревнованиями уровня

сложности IPO 1, они могут стартовать и в пятницу, при условии соблюдения правила ограничения разрешенного к судейству количества разделов;

4.2.3. Соревнования в праздничные дни.

Условия проведения аналогичны пункту «соревнования по пятницам».

Исключение: следует учитывать, какие дни недели объявлены официальными праздничными днями в соответствующей стране. В случае если праздничный день выпадает не на выходной день, то для проведения соревнований в предпраздничные дни может быть задействован только один будничным день, стоящий непосредственно перед праздничным днем.

Данные ограничения не распространяются на международные и крупные всероссийские соревнования, график проведения которых утверждается вышестоящими органами федерации, аккредитованной по виду спорта «спортивно-прикладное собаководство».

4.3. Организация жеребьевки.

Перед соревнованиями любого статуса должна быть проведена жеребьевка.

Она должна быть проведена за день до начала стартов на соревнованиях, проводимых на уровне субъекта федерального округа и выше. На соревнованиях более низкого статуса жеребьевка может быть проведена в день начала стартов перед началом первого раздела.

Порядок жеребьевки определяется организатором соревнований.

Если соревнования проводятся по нескольким уровням сложности, то жеребьевка проводится каждым уровне отдельно. Спортсмены с течными суками участвуют в жеребьевке на общих основаниях. По окончании жеребьевки составляется стартовый протокол.

В разделе «след» на уровнях сложности IPO 2 и IPO 3 должна быть проведена дополнительная жеребьевка участников непосредственно перед стартом, чтобы исключить субъективность прокладки следа и возможность спортсменов увидеть прокладку своего следа.

Для этого спортсмены в разделе «след» на уровнях сложности IPO 2 и IPO 3 должны быть разбиты на группы, исходя из основной жеребьевки. Жеребьевка в каждой такой группе должна быть проведена отдельно непосредственно перед стартом группы по разделу «след».

4.4. Проверка непринужденности поведения собаки.

Помимо оценивания непосредственно упражнений, судья обязан на протяжении всего мероприятия наблюдать за поведением собаки (включая церемонию награждения).

Если собака показывает проблемы в поведении, то она не может пройти проверку на непринужденность, даже если до этого момента она успешно выступала в отдельных разделах.

Если собака не прошла проверку на непринужденность, то все баллы спортивной пары аннулируются и запись об этом заносится в документацию. Правила проведения проверки на непринужденность приведены в Таблице 2.

Организация проверки на непринужденность.

Наименование	Содержание
Основные принципы	<p>Проверка на непринужденность должна проводиться перед началом каждого соревнования.</p> <p>Проверка на непринужденность должна проводиться в нейтральном месте, которое не должно находиться по соседству с местом проведения упражнений и следовыми полями.</p> <p>Идентификационный контроль является важной частью проверки непринужденности.</p> <p>Все участвующие в соревнованиях собаки должны быть представлены судье отдельно друг от друга.</p> <p>Время проверки должно быть выбрано так, чтобы собаке не нужно было идти на след или приступить прямо к началу соревнований сразу же после проверки.</p> <p>Собака должна быть на поводке (короткий поводок – без следовой шлейки и так далее), поводок должен быть провисшим, звуковые команды подавать нельзя.</p>
Правила проведения	<p>Не допускается проводить проверку по одной и той же схеме.</p> <p>Главный судья должен определить схему проведения проверки, однако между схемами не должно быть резких различий, а сам тест должен проводиться в спокойной и безопасной манере.</p> <p>Проверка на непринужденность должна проходить в нормальной повседневной обстановке, чтобы не провоцировать собаку, иначе она покажет естественную реакцию на непривычные раздражители.</p> <p>Проверка на непринужденность должна осуществляться не только перед началом соревнований, но и на протяжении всего соревнования. Если судья заметил недостатки в поведении собаки, он может перепроверить определенный момент (например, реакцию на выстрел).</p> <p>Судья не имеет права прикасаться к собаке.</p>
Результаты проверки	<p>Позитивное поведение – сдала:</p> <ul style="list-style-type: none"> собака уверена в себе; собака спокойна, уверена, внимательна; собака жизнерадостна и внимательна; собака непринужденная и незлобная. <p>На грани – требует особого внимания:</p>

	<p>собака не стабильна, но не агрессивна и сбалансирована на протяжении всего соревнования; собака слегка возбуждена, однако во время работы становится спокойнее. Собака, которая не может быть допущена к соревнованиям: неуверенная и боязливая, избегающая человека; нервная, агрессивная, встревоженная, которая кусается из страха; агрессивная, кусающаяся.</p>
Дисквалификация	<p>Собака, показывающая ярко выраженные отклонения в поведении, должна быть отстранена от участия в соревнованиях, при этом в рабочую книжку собаки делается следующая запись «Дисквалификация из-за отсутствия непринужденности». Все заработанные баллы аннулируются.</p>
Собаки, которые реагируют на выстрел	<p>В эту категорию не попадают собаки, которые агрессивно реагируют на выстрел. Агрессивное поведение учитывается при оценке. Если собака демонстрирует страх при выстреле, она немедленно снимается с соревнований. Примеры недопустимой реакции на выстрел: 1) собака останавливается, демонстрирует страх и убегает прочь; 2) демонстрирует такое же поведение и бежит к спортсмену; 3) показывает панику и страх, пытается покинуть площадку или покидает ее; 4) демонстрирует панику и страх, бежит кругами. При оценке реакции собаки, надо определить, является ли данное поведение ошибкой обучения собаки или проявленная реакция не связана с выстрелом. В сомнительных случаях судья обязан проверить реакцию собаки на выстрел следующим образом: спортсмен пристегивает собаку на поводок, на расстоянии примерно 15 шагов от стоящей собаки по команде судьи еще раз производят выстрелы. Поводок должен быть провисшим.</p>

4.5. Снятие с соревнований вследствие травмы или болезни.

Если во время соревнований собака заболела и (или) получила травму, определяется следующий порядок действий:

1) если спортсмен заявляет о болезни собаки после прохождения хотя бы одного раздела, то он должен обратиться к ветеринарному врачу и

получить справку, при этом в рабочую книжку собаки вносится запись: «снята по болезни»;

2) если спортсмен отказывается показать собаку врачу, то в рабочую книжку собаки вносится запись «недостаточно вследствие самовольного снятия собаки»;

3) если спортсмен не представит справку от ветеринарного врача в течение 4 дней, то в рабочей книжке собаки, находящейся у судьи, делается запись «недостаточно вследствие самовольного снятия собаки» (квалификационная книжка отсылается спортсмену обратно);

4) если спортсмен не позволяет судье оставить у себя рабочую книжку собаки, запись «недостаточно вследствие самовольного снятия собаки» делается немедленно. Если документы остаются у судьи, спортсмен должен взять на себя расходы по пересылке.

4.6. Прочие замечания.

Команды, перечень которых определен правилами (список команд приведен в Таблице 45), должны произноситься нормальным тоном, коротко и состоять из одного слова. Они могут произноситься на любом языке, однако должны быть одинаковы для одних и тех же элементов упражнений (требование действительно для любого раздела).

Если в соревнованиях по одной программе принимает участие большое количество спортсменов, то последовательность старта должна устанавливаться жеребьевкой.

Минимальное количество участников соревнований – 4. Меньшее количество не допускается.

5. СУДЕЙСТВО СОРЕВНОВАНИЙ

5.1. Требования к судьям.

Количество приглашенных судей определяется организаторами, при этом один судья не может судить более 36 разделов в день.

5.2. Требования к помощникам судьи в защитном разделе.

Помощник судьи в защитном разделе должен соблюдать «Основные требования к действиям помощника судьи в защитном разделе», размещенные в Таблице 31.

Для собственной безопасности, а также принимая во внимание возможность возникновения страховых случаев, помощнику судьи в защитном разделе (далее – помощнику) предписывается носить как на тренировках, так и на соревнованиях защитную одежду (защитные штаны; куртку; рукав; внутреннюю защиту и, если необходимо, перчатки).

Главный судья перед началом раздела «защита» инструктирует помощника, который должен действовать в соответствии с указаниями главного судьи.

На обысках и разоружении помощник должен работать по указанию спортсмена, как и предписано правилами. Он должен дать возможность

спортсмену с собакой занять основную позицию перед началом заднего и бокового конвоирований.

При участии в соревнованиях по одному уровню сложности более 7 собак должны работать два помощника. Для всех участников соревнования должны работать одни и те же помощники.

Совместно проживающие помощник и владелец собаки, имеют право участвовать в одних и тех же соревнованиях любого уровня.

5.2.1. Экипировка помощника.

Помощник должен быть одет в защитный костюм и иметь для работы защитный рукав и мягкую палку (стек). Рукав должен быть оснащен удобным для укуса собаки рустом и натуральным джутовым покрытием.

Если помощнику необходимо держать в поле зрения собаку на фазах охраны, то он может двигаться. Однако при этом он не должен угрожать собаке и совершать оборонительные движения.

Помощник должен прикрывать свое тело защитным рукавом.

5.3. Судьи разделов (в том числе полевые судьи), судьи-прокладчики.

На соревнованиях, где заявленное число участников не превышает двенадцати, главный судья может осуществлять непосредственное судейство соревнований.

На соревнованиях с числом участников больше двенадцати для осуществления непосредственного судейства в разделе назначается судья раздела, который подчиняется главному судье соревнований.

5.3.1. Обязанности судьи раздела (в том числе полевого судьи).

Судья раздела обязан:

- а) осуществлять судейство в соответствии с правилами соревнований;
- б) перед началом соревнований получить необходимую для судейства документацию и инвентарь, проверить подготовку и оборудование участка на соответствие требованиям правил, своевременно доложить главному судье об имеющихся недостатках и совместно с официальными лицами принять меры к устранению недостатков;
- в) при наличии подчиненных судей, ассистентов, помощников провести с ними инструктаж по методике судейства и оформлению протоколов, руководить работой подчиненных судей, ассистентов и помощников, следить за правильным внесением результатов в протокол;
- г) обеспечить своевременную сдачу протоколов (оценочных листов) в секретариат соревнований;
- д) по окончании соревнований сдать полученный инвентарь;
- е) полевой судья определяет порядок прокладки следов, исходя размеров следовых полей и характера местности, размечает следовые поля, дает указания судьям-прокладчикам, осуществляет надзор за прокладкой следов;
- ж) судья раздела «защита» определяет схему конвоирования.

5.3.2. Обязанности судьи-прокладчика.

Судья-прокладчик:

- а) работает под руководством полевого судьи;
- б) непосредственно осуществляет прокладку следа в соответствии с утвержденной судейской коллегии схемой;
- в) осуществляет раскладку предметов на следу в соответствии с утвержденной судейской коллегии схемой;
- г) сообщает обо всех возникших внештатных ситуациях при прокладке следа полевому судье;
- д) судья-прокладчик должен показать раскладываемые предметы полевому судье до начала своей работы.

6. ПОРЯДОК ВЫПОЛНЕНИЯ РАЗДЕЛОВ И УПРАЖНЕНИЙ

6.1. Раздел «след».

6.1.1. Основные правила.

Необходимо избегать прокладки одинаковых по конфигурации следов. Не разрешается, чтобы предметы и углы на каждом следе были расположены на одном расстоянии друг от друга.

Место старта должно быть обозначено табличкой, которая втыкается слева от точки старта.

Последовательность стартов участников определяется жеребьевкой в присутствии полевого судьи.

Для следовой работы подходит любая естественная поверхность, например: луг, пашня, лесная поверхность.

Следует избегать прокладки видимого следа. Для всех уровней следовой работы допустимо изменение рельефа поверхности.

Прокладка следа.

Судья-прокладчик перед началом прокладки следа некоторое время должен находиться в точке старта для ее четкого обозначения, а затем начинает прокладывать след в указанном направлении.

Прямые должны быть проложены без изменения шага.

Углы должны быть проложены также нормальным шагом. При этом необходимо обращать внимание на то, чтобы собака, после прохождения угла, имела возможность последовательно, не прекращая работу, выйти на следующую прямую. Остановка или замедление шага в районе угла не разрешены.

Спортсмен (на уровнях сложности IPO 2 и IPO 3) и собака (на всех уровнях сложности) не должны видеть прокладку следа.

Первый предмет должен быть расположен не менее чем в 100 шагах от точки старта на первой или второй прямой. Последний предмет кладется в конце следа. После того, как судья-прокладчик положит последний предмет, он должен сделать еще несколько шагов в том же направлении.

Во время работы спортивной пары полевой судья и сопровождающие его лица не должны препятствовать спортивной паре, искать в той зоне, где они имеют на это право.

Разрешенные команды.

Команда «Ищи» может подаваться в начале проработки следа и после каждого предмета (кроме последнего). После нахождения собакой ложного предмета также разрешена команда «Ищи».

Подготовка к работе.

Спортсмен может выступать в данном разделе с собакой, как на десятиметровом поводке, так и свободно. Десятиметровый поводок может быть пристегнут сверху, сбоку или проведен между передними и (или) задними лапами собаки. Поводок может быть пристегнут к цепочке (только не за удавочное кольцо) или к кольцу следовой шлейки (разрешается использовать следовую шлейку или шлейку Бёттгера без дополнительных ремней).

После вызова спортсмен сдает рапорт полевому судье, приняв основную позицию, и сообщает, поднимает ли его собака предметы или обозначает их. Перед следовой работой, во время постановки на след и во время его проработки, запрещено любое принуждение.

Проверка поводка, ошейника и шлейки может проводиться судьей только перед началом соревнований. Выдвигающиеся поводки (рулетки) не разрешены.

Начало работы.

По указанию судьи спортсмен с собакой медленно и спокойно подходит к точке старта и ставит собаку на след. Допустима короткая усадка собаки перед точкой старта (на расстоянии около 2 м). Начало работы (также и после старта с предмета) собака должна осуществлять самостоятельно по одной команде спортсмена без его каких-либо дополнительных воздействий. Поводок должен оставлять ей определенную свободу действий.

В точке старта собака должна взять след интенсивно, спокойно и нижним чутьем. Взятие следа должно происходить без помощи спортсмена (кроме команды «Ищи»). Время занюхивания не важно, гораздо больше внимания судья должен обращать на поведение собаки в начале первой прямой: имеется в виду интенсивность взятия следа.

Выступление в данном разделе прекращается, если собака не берет след, после третьей безуспешной попытки начать.

Спортсмен следует за своей собакой на расстоянии 10 м, держась за конец поводка. Поводок может провисать, если он не выпущен спортсменом из рук, при этом должна соблюдаться дистанция. Касание поводком земли не является ошибкой.

При свободном поиске также необходимо соблюдать расстояние в 10 м.

Собака должна следовать траектории следа нижним чутьем, интенсивно, упорно, уверенно и в максимально равномерном темпе (зависит от рельефа местности и сложности поверхности).

Эффективность поиска.

Спортсмен не обязательно должен следовать в точности траектории собаки. Высокий или медленный темп работы по следу не является критерием оценки, если след прорабатывается в одинаковом темпе, уверенно и убедительно.

Углы.

В районе угла спортсмен по возможности должен соблюдать предписанную дистанцию.

Углы должны быть проработаны собакой уверенно. Проверка носом без покидания траектории следа не является ошибкой. Петляние на углах является ошибкой. После прохождения угла собака должна продолжать поиск в том же темпе.

Обозначение или поднятие предмета.

Как только собака обнаружила предмет, она должна без какого-либо воздействия спортсмена сразу же поднять или убедительно обозначить его.

При поднятии предмета собака может оставаться стоять, сесть или подойти к спортсмену, который должен оставаться на месте. Продвижение собаки вперед с предметом в зубах или поднятие предмета в положении лежа являются ошибочными.

Обозначать предмет собака может сидя, лежа или стоя (допустима также смена позиции обозначения от предмета к предмету). Слегка неровная укладка перед предметом не является ошибкой, укладка сбоку от предмета или сильный поворот в направлении спортсмена является ошибкой.

Предметы, которые найдены с сильной помощью спортсмена, считаются пропущенными. Пример: собака не показывает предмет, но спортсмен оказывает на нее воздействие с помощью поводка или команды (предотвращает попытку прохождения предмета).

Одновременное поднятие и обозначение собакой предмета является ошибкой.

Как только собака подняла или обозначила предмет, спортсмен кладет поводок на землю и подходит к своей собаке. Подняв предмет вверх, он показывает, что именно нашла собака.

При подходе для забора или поднятия предмета спортсмен должен остановиться рядом с собакой, которая должна лежать спокойно на том месте, где она обозначила или подняла предмет, вплоть до возобновления работы. Из этой позиции спортсмен берет поводок близко к ошейнику или шлейке и пускает собаку дальше командой «Ищи».

После этого спортсмен выпускает поводок на 10 м (при работе без поводка отпускает собаку вперед на 10 м), и собака продолжает проработку следа. После окончания работы, найденные предметы предъявляются судье.

Покидание следа.

Если спортсмен сдерживает собаку при попытке покинуть след, полевой судья должен дать указание следовать за собакой. Спортсмен обязан выполнить это указание. Следовая работа прекращается самое позднее тогда,

когда собака покидает след более чем на длину поводка (более 10 м для свободно ищущей собаки) или если спортсмен не выполняет указание полевого судьи следовать за собакой.

Похвала собаки.

Периодическая похвала собаки на следу (за исключением команды «Ищи») разрешена только на соревнованиях уровня сложности IPO 1.

Однако эта периодическая похвала запрещена при прохождении собакой углов.

На предметах собака может получить короткую похвалу голосом и легким оглаживанием (на соревнованиях любого уровня сложности). Но эту короткую похвалу спортсмену разрешено давать до или после показа предмета (запрещено дважды хвалить собаку на предмете – до показа предмета полемому судье и после).

Доклад о завершении работы.

После окончания выступления в разделе «следовая работа», найденные предметы предъявляются полемому судье.

Игра или кормление собаки сразу после показа последнего предмета и перед докладом о завершении работы, до оглашения полевым судьей результата (оценки и набранных баллов) запрещены. Доклад производится спортсменом после принятия основной позиции.

Форма следа.

На Схеме 5 показаны примеры конфигурации следа, они могут быть также проложены зеркально.

6.1.2. Описание прохождения раздела по уровням сложности.

IPO 1.

След прокладывается самим спортсменом, минимум 300 шагов, 3 отрезка, 2 угла (примерно 90 градусов), 2 предмета, принадлежащих спортсмену, которые находились при нем, по крайней мере, 30 минут. Выдержка следа с момента начала прокладки – 20 минут. Время прохождения следа – 15 минут.

IPO 2.

Чужой след длиной не менее 300 шагов. Конфигурация следа должна содержать 3 прямые, 2 угла (примерно под 90°), 2 предмета. Давность (выдержка) следа – минимум 30 минут, время проработки следа – не более 15 минут.

IPO 3.

Чужой след длиной не менее 600 шагов. Конфигурация следа должна содержать 5 прямых, 4 угла (примерно под 90°), 3 предмета. Давность (выдержка) следа – минимум 60 минут, время проработки следа – не более 20 минут.

6.2. Раздел «послушание».

6.2.1. Основные правила.

В начале каждого упражнения звучит команда судьи раздела для начала работы спортивной пары. Остальные элементы, такие как повороты, развороты, остановки, смена темпа движения и тому подобное, выполняются спортсменом самостоятельно без указания судьи раздела.

Команды должны состоять из одного короткого слова и произносятся нормальным тоном. Они могут даваться на любом языке, однако должны быть одинаковы для одного и того же действия. Если собака после третьей команды не выполняет упражнение или его элемент, данное упражнение прекращается и остается без оценки.

Во время демонстрации всех упражнений собака должна показывать радостную работу в сочетании с требуемой концентрацией. При всей темпераментности выполнения собакой работы надо обращать внимание также на корректное выполнения ею упражнений – это обязательно должно найти отражение в комментариях судьи раздела и выставленной им оценке.

Если спортсмен забыл выполнить целое упражнение, то судья раздела немедленно должен потребовать, чтобы пропущенное упражнение было показано. Оценка в этом случае не снижается. Пропуск отдельных элементов упражнений влияет на конечную оценку.

Движение рядом должно быть продемонстрировано на всех возможных переходах между упражнениями, и также при взятии спортсменом апортировочных предметов со стойки. При этом раскрепощение собаки и игра не разрешаются.

Разворот на 180° должен совершаться спортсменом через левое плечо. Собака может совершать разворот, как обходя спортсмена сзади, так и оставаясь спереди от спортсмена. При этом исполнение разворота должно быть одинаковым на протяжении всего экзамена.

После фронтальной усадки собака может занять основную позицию, как оставаясь спереди от спортсмена, так и обойдя спортсмена сзади.

При апортировке разрешаются только деревянные апортировочные предметы весом, соответствующим программе соревнований и выполняемому упражнению. Все участники должны использовать предметы, предоставленные организаторами. Запрещено использовать свои апортировочные предметы. На всех апортировочных упражнениях не разрешается предварительно давать собаке подержать предмет в пасти.

При подзыве вместо команды «Ко мне» может быть использована кличка собаки. Кличка собаки в сочетании с командой подзыва считается дополнительной командой.

6.2.2. Начало упражнения.

Судья раздела дает указание к началу упражнения.

На соревнованиях уровня сложности IPO 1 спортсмен выходит с собакой на поводке, и в основной позиции сдает рапорт судье раздела. После этого спортсмен отстегивает поводок.

Когда собака, которую ведут на укладку, дошла до места укладки и там заняла основную позицию, спортсмен, который начинает упражнение «движение рядом», должен принять основную позицию.

6.2.3. Занятие основной позиции.

Основную позицию следует занимать, когда второй спортсмен, который пошел с собакой на укладку, принял основную позицию для упражнения «укладка при отвлечении». С этих принятых общих позиций начинается упражнение для обеих пар.

Каждое упражнение начинается и заканчивается основной позицией.

Основную позицию перед началом упражнения разрешается занимать только один раз. Короткая похвала разрешается только в конце каждого упражнения и только в заключительной основной позиции. После этого спортсмен может заново занять основную позицию. В любом случае между похвалой и началом нового упражнения должна быть выдержана четкая пауза (примерно 3 секунды).

Из основной позиции происходит так называемое развитие упражнения. Спортсмен должен показать развитие не менее 10, но и не более 15 шагов, прежде чем будет дана команда к выполнению элемента упражнения. Перед подачей следующей команды между такими элементами, как подход собаки и занятие основной позиции, а также при подходе спортсмена к сидящей, стоящей или лежащей собаке, должна быть выдержана явная пауза (примерно 3 секунды). Подходить к собаке спортсмен может как спереди, так и сзади.

6.2.4. Выполнение упражнений.

Упражнение № 1.

«Движение рядом без поводка» для IPO 1, IPO 2, IPO 3.

Команда: «Рядом».

Команда может подаваться только в начале движения и при смене темпа.

Схема выполнения упражнения приведена на Схеме 6.

Спортсмен подходит с собакой (на поводке – IPO 1, без поводка – IPO 2 и IPO 3) к судье раздела, сажает собаку в основную позицию и сдает рапорт. После разрешения судьи раздела, спортсмен (отстегивает поводок в IPO 1) и далее со свободно следующей с ним собакой идет к месту начальной основной позиции. По дальнейшему указанию судьи раздела спортсмен начинает упражнение.

Из корректной основной позиции собака должна по команде спортсмена «Рядом» следовать за спортсменом с левой стороны внимательно, радостно и корректно так, чтобы плечо собаки располагалось на уровне колена спортсмена. При остановках спортсмена собака должна садиться самостоятельно, быстро и прямо.

В начале упражнения спортсмен проходит со своей собакой 50 шагов без остановки, после разворота на 180° и последующих 10-15 шагов спортсмен должен продемонстрировать бег и замедленное движение (каждое – не менее 10 шагов). Переход от бега к замедленному движению должен быть показан без промежуточного нормального шага. Различные темпы движения должны четко различаться между собой по скорости.

Далее нормальным шагом спортсмен должен продемонстрировать минимум два правых и один левый повороты и два разворота на 180°. Остановка из нормального шага должна быть показана после второго разворота. Разворот выполняется спортсменом через левое плечо (разворот на 180° на месте).

При этом возможны 2 варианта движения собаки:

- а) собака обегает спортсмена сзади, выполняя правый разворот на 180°;
- б) собака показывает левый разворот на 180° на месте перед спортсменом.

Вариант выполнения разворота на 180° должен быть одинаковым на протяжении всех соревнований.

Остановка из нормального шага должна быть показана минимум один раз после второго разворота.

Собака должна всегда находиться плотно у левой ноги спортсмена так, чтобы плечо собаки располагалось на уровне колена спортсмена. Она не имеет право забегать вперед, отклоняться в сторону или отставать. Спортсмен должен выполнять разворот на 180° только через левое плечо.

Во время того, как спортсмен с собакой проходит первую прямую, должны быть произведены два выстрела из стартового пистолета (калибр 6 миллиметров) с интервалом в 5 секунд на расстоянии минимум 15 шагов от собаки. Собака не должна показывать реакции на выстрел. Если собака демонстрирует боязнь выстрела, следует дисквалификация спортивной пары с лишением всех уже заработанных баллов.

В конце упражнения спортсмен по указанию судьи раздела проходит через перемещающуюся группу людей, состоящую как минимум из четырех человек. При этом спортсмен с собакой должен обойти одного человека слева, и одного – справа, выполнив минимум одну остановку в группе. Судья может потребовать повторения прохождения через группу людей. По указанию судьи спортсмен с собакой покидает группу и занимает основную позицию. Эта завершающая основная позиция является начальной позицией для следующего упражнения.

Упражнение № 2.

«Посадка из движения» для IPO 1, IPO 2, IPO 3.

Команды: «Рядом» и «Сидеть».

Из корректной основной позиции спортсмен подает команду «Рядом» и со свободно следующей собакой начинает движение вперед. В развитии собака должна следовать за спортсменом корректно, внимательно, радостно, быстро и сконцентрировано. При этом она должна оставаться в корректной

позиции так, чтобы плечо собаки располагалось на уровне колена спортсмена. После того как будут пройдены 10-15 шагов спортсмен подает команду «Сидеть», собака должна немедленно сесть в направлении движения, при этом спортсмен не должен останавливаться, изменять темп движения или оглядываться. Еще через 15 шагов спортсмен останавливается и тут же разворачивается лицом к спокойно сидящей собаке. По указанию судьи спортсмен возвращается к собаке и занимает позицию с ее правой стороны. При этом спортсмен может подойти к собаке спереди или обойти собаку сзади.

Упражнение № 3.

«Лежать из движения с подзывом» для IPO 1, IPO 2, IPO 3.

IPO 1 и IPO 2.

Команды «Рядом», «Лежать», «Ко мне» и «Рядом».

Из корректной основной позиции спортсмен подает команду «Рядом» и со свободно следующей собакой начинает движение вперед. В развитии собака должна следовать за спортсменом корректно, внимательно, радостно, быстро и концентрированно. При этом она должна оставаться в корректной позиции так, чтобы плечо собаки располагалось на уровне колена спортсмена.

После того как будут пройдены 10-15 шагов спортсмен подает команду «Лежать», собака должна немедленно лечь в направлении движения, при этом спортсмен не должен останавливаться, изменять темп движения или оглядываться. Еще через 30 шагов спортсмен останавливается и тут же разворачивается лицом к спокойно лежащей собаке. По указанию судьи спортсмен подзывает собаку к себе командой «Ко мне» или используя кличку собаки. Собака должна подбежать к спортсмену радостно, быстро и по прямой и сесть перед ним плотно и корректно. По команде «Рядом» собака должна быстро и корректно занять основную позицию с левой стороны спортсмена так, чтобы плечо собаки находилось на уровне колена спортсмена.

IPO 3.

Команды «Рядом», «Рядом», «Лежать», «Ко мне» и «Рядом».

Из корректной основной позиции спортсмен подает команду «Рядом» и со свободно следующей собакой начинает движение вперед – сначала 10-15 шагов нормальным шагом, затем, подав команду «Рядом», бегом. В развитии собака должна следовать за спортсменом корректно, внимательно, радостно, быстро и концентрированно. При этом она должна оставаться в корректной позиции так, чтобы плечо собаки располагалось на уровне колена спортсмена.

После 10-15 шагов бегом спортсмен подает команду «Лежать», собака должна немедленно лечь в направлении движения, при этом спортсмен не должен останавливаться, изменять темп движения или оглядываться. Еще через 30 шагов спортсмен останавливается и тут же разворачивается лицом к спокойно лежащей собаке. По указанию судьи спортсмен подзывает собаку к

себе командой «Ко мне» или используя кличку собаки. Собака должна подбежать к спортсмену радостно, быстро и по прямой и сесть перед ним плотно и корректно. По команде «Рядом» собака должна быстро и корректно занять основную позицию с левой стороны от спортсмена так, чтобы плечо собаки находилось на уровне колена спортсмена.

Упражнение № 4.

«Остановка из движения» для IPO 2, IPO 3.

IPO 2.

Команды «Рядом», «Стоять», «Сидеть».

Из корректной основной позиции спортсмен подает команду «Рядом» и со своей свободно следующей собакой начинает движение вперед. В развитии собака должна следовать за спортсменом корректно, внимательно, радостно, быстро и концентрированно. При этом она должна оставаться в корректной позиции так, чтобы плечо собаки располагалось на уровне колена спортсмена.

После того как будут пройдены 10-15 шагов спортсмен подает команду «Стоять», собака должна немедленно остановиться в направлении движения, при этом спортсмен не должен останавливаться, изменять темп движения или оглядываться.

Еще через 15 шагов спортсмен останавливается и тут же разворачивается лицом к спокойно стоящей собаке. По указанию судьи спортсмен возвращается к собаке и занимает позицию с ее правой стороны. При этом спортсмен может подойти к собаке спереди или обойти собаку сзади. Еще примерно через 3 секунды спортсмен подает команду «Сидеть», по которой собака должна сесть быстро и прямо.

IPO 3.

Команды: «Рядом», «Стоять», «Ко мне» и «Рядом».

Из корректной основной позиции спортсмен подает команду «Рядом» и со свободно следующей собакой начинает движение вперед бегом. В развитии собака должна следовать за спортсменом корректно, внимательно, радостно, быстро и концентрированно. При этом она должна оставаться в корректной позиции так, чтобы плечо собаки располагалось на уровне колена спортсмена.

После того как будут пройдены 10-15 шагов спортсмен подает команду «Стоять», собака должна немедленно остановиться в направлении движения, при этом спортсмен не должен останавливаться, изменять темп движения или оглядываться. Еще через 30 шагов спортсмен останавливается и тут же разворачивается лицом к своей спокойно стоящей собаке. По указанию судьи спортсмен подзывает собаку к себе командой «Ко мне» или используя кличку собаки. Собака должна подбежать к спортсмену радостно, быстро и по прямой и сесть перед ним плотно и корректно. По команде «Рядом» собака должна быстро и корректно занять основную позицию с левой стороны от спортсмена так, чтобы плечо собаки находилось на уровне колена спортсмена.

Упражнение № 5.

«Апортировка на ровной поверхности» для IPO 1, IPO 2, IPO 3.

Команды: «Апорт», «Дай» и «Рядом».

Из корректной основной позиции спортсмен выбрасывает апортировочный предмет (весом в 650 граммов в IPO 1, 1000 граммов – в IPO 2, 2000 граммов – в IPO 3) примерно на расстояние 10 шагов.

Собака при этом должна спокойно и свободно сидеть в основной позиции рядом со спортсменом.

Команда «Апорт» может быть подана только после того, как предмет спокойно лежит на земле. Изменение позиции спортсмену при этом не разрешается.

По команде «Апорт» собака должна быстро и по прямой подбежать к апортировочному предмету, немедленно его поднять, быстро и по прямой принести спортсмену.

Собака должна сесть перед спортсменом плотно и корректно и спокойно удерживать апортировочный предмет в пасти до тех пор, пока спортсмен после паузы протяженностью в 3 секунды не заберет у нее предмет по команде «Дай».

После отдачи собакой апортировочного предмета спортсмен должен держать предмет в опущенной руке с правой стороны.

По команде «Рядом» собака должна быстро и корректно занять основную позицию с левой стороны от спортсмена так, чтобы плечо собаки располагалось на уровне колена спортсмена.

На протяжении всего упражнения спортсмен не имеет права покидать свое место.

Упражнение № 6.

«Апортировка с прыжком через барьер (высота барьера 1 м)» для IPO 1, IPO 2, IPO 3.

Команды: «Барьер», «Апорт», «Дай», «Рядом».

Выполнение: спортсмен с собакой занимают основное положение минимум в 5 шагах перед барьером. Из корректной основной позиции спортсмен выбрасывает через барьер апортировочный предмет соответствующего уровню сложности веса.

Команда «Барьер» может быть подана только, когда предмет спокойно лежит на земле.

Собака, спокойно и свободно сидящая в основной позиции рядом со спортсменом, по команде «Барьер» и команде «Апорт» (команда «Апорт» подается во время прыжка, когда собака находится над барьером) должна свободно перепрыгнуть через барьер, быстро и по прямой подбежать к апортировочному предмету, немедленно его поднять, прыгнуть обратно, быстро и по прямой принести предмет спортсмену.

Собака должна плотно и корректно сесть перед спортсменом и спокойно удерживать апортировочный предмет в пасти до тех пор, пока спортсмен после трехсекундной паузы не заберет у нее предмет по команде «Дай».

После отдачи собакой апортировочного предмета спортсмен должен держать предмет в опущенной руке с правой стороны.

По команде «Рядом» собака должна быстро и корректно занять основную позицию с левой стороны от спортсмена так, чтобы плечо собаки располагалось на уровне колена спортсмена.

На протяжении всего упражнения спортсмен не имеет права покидать свое место.

Упражнение № 7.

«Поднос предмета с прыжком через наклонную стенку» для IPO 1, IPO 2, IPO 3.

Команды: «Барьер», «Апорт», «Дай», «Рядом».

Спортсмен с собакой занимают основную позицию минимум в 5 шагах перед наклонной стенкой.

Из корректной основной позиции спортсмен выбрасывает через наклонную стенку апортировочный предмет соответствующего уровню сложности веса.

Команда «Барьер» может быть подана только после того, как предмет спокойно лежит на земле.

Собака, спокойно и свободно сидящая в основной позиции рядом со спортсменом, по команде «Барьер» и команде «Апорт» (команда «Апорт» должна быть подана во время лазающего прыжка, в момент, когда собака находится на коньке) должна быстро и энергично перелезть через наклонную стенку, быстро и по прямой подбежать к апортировочному предмету, немедленно его поднять, быстро и энергично перелезть обратно, быстро и по прямой принести предмет спортсмену.

Собака должна плотно и корректно сесть перед спортсменом и спокойно удерживать апортировочный предмет в пасти до тех пор, пока спортсмен после трехсекундной паузы не заберет у нее предмет по команде «Дай».

После отдачи собакой апортировочного предмета спортсмен должен держать предмет в опущенной руке с правой стороны.

По команде «Рядом» собака должна быстро и корректно занять основную позицию с левой стороны от спортсмена так, чтобы плечо собаки находилось на уровне колена спортсмена.

На протяжении всего упражнения спортсмен не имеет права покидать свое место.

Упражнение № 8.

«Высыл вперед с укладкой» для IPO 1, IPO 2, IPO 3.

Команды: «Рядом», «Вперед», «Лежать», «Сидеть».

Из корректной основной позиции спортсмен подает команду «Рядом» и со свободно следующей собакой начинает движение вперед в указанном направлении. После 10-15 шагов спортсмен подает команду «Вперед» с одновременным однократным жестом поднятой руки, указывающим направление высылы, и останавливается.

Незамедлительно собака должна целеустремленно, прямолинейно и быстро удалиться на расстояние минимум 30 шагов в указанном направлении.

По указанию судьи спортсмен подает команду собаке «Лежать», после чего собака должна сразу лечь и лежать спокойно до подхода спортсмена без его дополнительного воздействия.

Спортсмен может держать руку вытянутой в направлении высылы до тех пор, пока собака не ляжет.

По указанию судьи раздела спортсмен подходит к собаке и занимает позицию с ее правой стороны. После этого, выдержав паузу примерно 3 секунды, спортсмен по указанию судьи раздела сажает свою собаку в основную позицию командой «Сидеть». По этой команде собака должна быстро занять основную позицию у левой ноги спортсмена.

Упражнение № 9.

«Укладка собаки при отвлечении» для IPO 1, IPO 2, IPO 3.

Команды: «Лежать», «Сидеть».

В начале выполнения раздела «Послушание» другой спортивной пары, спортсмен идет со своей собакой в указанное судьей при участниках место и принимает основную позицию. Далее спортсмен по указанию судьи раздела укладывает собаку командой «Лежать». При этом около нее запрещается оставлять поводок или любые другие предметы.

Спортсмен, не оборачиваясь, отходит от собаки минимум на 30 шагов туда, где он будет находиться:

а) в IPO 1 и IPO 2 спокойно стоит в поле зрения собаки, повернувшись к ней спиной;

б) в IPO 3 уходит в укрытие, находясь вне поля зрения собаки (в установленном заранее для этой цели укрытие).

Собака должна оставаться лежать спокойно без каких-либо воздействий спортсмена, пока другая собака не закончит выполнение упражнения «Апортировка через наклонную стенку». По указанию судьи раздела спортсмен подходит к своей собаке и занимает позицию справа от нее. Примерно через 3 секунды по указанию судьи раздела, спортсмен подает собаке команду «Сидеть». Собака должна быстро и корректно занять основную позицию.

6.3. Раздел «защита».

6.3.1. Общие замечания.

На стадионе устанавливаются 6 укрытий по его боковым сторонам по три с каждой стороны в шахматном порядке (расположения укрытий приведено на Схеме 4).

Команда «Дай» во всех упражнениях разрешена только 1 раз.

Собаки, которые проявляют слабость при выполнении защитных упражнений или позволяют себя прогнать, снимаются с дальнейшего участия в разделе «защита».

Выступление спортсмена с этой собакой в разделе «защита» прекращается, балльная оценка не ставится, выставляется оценка TSB и качественная оценка защитного раздела «недостаточно».

Порядок обезоруживания помощника определяет сам спортсмен (имеется в виду момент, когда спортсмен забирает стек у помощника перед боковым конвоированием).

6.3.2. Доклад судье.

1) спортсмен делает доклад судье раздела, держа собаку, находящуюся в основной позиции на поводке;

2) затем спортсмен принимает основную позицию перед упражнением «поиск помощника» и отстегивает поводок;

3) по указанию судьи спортсмен из основной позиции посылает собаку на поиск помощника.

Примечание:

В том случае, если спортсмен не может сделать доклад в установленном порядке: например, собака вышла из-под контроля, возбужденно бежит к укрытию или свободно бежит по полю, – ему разрешается дать три команды для подзыва собаки. Если собака после третьей команды не подходит к спортсмену, выступление в данном разделе прекращается, и следует «дисквалификация за непослушание».

6.3.3. Разметка.

Необходимая разметка должна быть хорошо видна судье раздела, помощнику и спортсмену.

Разметка должна быть нанесена:

1) в месте, где стоит спортсмен при отзыве собаки из укрытия;

2) в месте начала побега помощника судьи в защитном разделе и месте остановки помощника на побеге;

3) в месте укладки собаки для предотвращения побега;

4) в месте, где стоит спортсмен перед упражнением «нападение на собаку из движения».

6.3.4. Выполнение упражнений.

Упражнение № 11.

«Поиск помощника» для IPO 1, IPO 2, IPO 3.

Схема выполнения упражнения приведена на Схеме 6.

IPO 1.

Команды: «Ищи», «Ко мне». Команда «Ко мне» может применяться в сочетании с кличкой собаки.

Выполнение: помощник, невидимый для собаки, находится в последнем (шестом) укрытии. Спортсмен с собакой (без поводка), занимает позицию между четвертым и пятым укрытиями на воображаемой средней линии между двумя рядами укрытий таким образом, чтобы собака имела возможность обежать два укрытия (пятое и шестое).

По указанию судьи раздела начинается выполнение упражнений.

По короткой команде «Ищи» и жесту правой или левой руки (это жест может быть повторен при посыле собаки на обыск шестого укрытия), собака должна быстро удалиться от спортсмена и быстро и целеустремленно побежать к пятому укрытию, и обежать его внимательно и плотно.

Как только собака обежала одно укрытие, спортсмен снова подзывает ее к себе командой «Ко мне» (может применяться в сочетании с кличкой собаки) и посылает ее, не прекращая движения, новой командой «Ищи» к укрытию, в котором находится помощник (шестому рабочему укрытию).

При выполнении этого упражнения спортсмен двигается нормальным шагом по воображаемой средней линии между двумя рядами укрытий, которую он не должен покидать во время поиска помощника.

Собака должна все время находиться перед спортсменом.

Как только собака достигла рабочего укрытия, спортсмен должен остановиться. Команды и сигналы после этого не разрешаются.

ПРО 2.

Команды «Ищи», «Ко мне». Команда «Ко мне» может также применяться в сочетании с кличкой собаки.

Выполнение: помощник, невидимый для собаки, находится в последнем (шестом рабочем) укрытии. Спортсмен с собакой (без поводка), занимает позицию между вторым и третьим укрытиями на воображаемой средней линии между двумя рядами укрытий таким образом, чтобы собака имела возможность обежать четыре укрытия (третье, четвертое, пятое и шестое).

Выполнение раздела «защита» начинается по указанию судьи раздела.

По короткой команде «Ищи» и жесту правой или левой руки (эти жесты могут быть повторены при посыле собаки на обыск следующих укрытий), собака должна быстро удалиться от спортсмена, быстро и целеустремленно побежать к указанному им укрытию и обежать его внимательно и плотно.

Как только собака обежала укрытие, спортсмен снова подзывает ее к себе командой «Ко мне» (может применяться в сочетании с кличкой собаки) и посылает ее, не прекращая движения, новой командой «Ищи» к следующему укрытию.

При выполнении этого упражнения спортсмен двигается нормальным шагом по воображаемой средней линии между двумя рядами укрытий, которую он не должен покидать во время поиска помощника.

Собака должна все время находиться перед спортсменом. Как только собака достигла рабочего укрытия, спортсмен должен остановиться. Команды и сигналы после этого не разрешаются.

ПРО 3.

Команды «Ищи», «Ко мне». Команда «Ко мне» может также применяться в сочетании с кличкой собаки.

Выполнение: помощник судьи в защитном разделе, невидимый для собаки, находится в последнем (шестом рабочем) укрытии.

Спортсмен с собакой (без поводка), занимает позицию перед первым укрытием на воображаемой средней линии между двумя рядами укрытий таким образом, чтобы собака имела возможность обежать все шесть укрытий.

Выполнение раздела «защита» начинается по указанию судьи раздела.

По короткой команде «Ищи» и жесту правой или левой руки (эти жесты могут быть повторены при посыле собаки на обыск следующих укрытий), собака должна быстро удалиться от спортсмена, быстро и целеустремленно побежать к указанному им укрытию и обежать его внимательно и плотно.

Как только собака обежала укрытие, спортсмен снова подзывает ее к себе командой «Ко мне» (может применяться в сочетании с кличкой собаки) и посылает ее, не прекращая движения, новой командой «Ищи» к следующему укрытию.

При выполнении этого упражнения спортсмен двигается нормальным шагом по воображаемой средней линии между двумя рядами укрытий, которую он не должен покидать во время поиска помощника.

Собака должна все время находиться перед спортсменом.

Как только собака достигла рабочего укрытия, спортсмен должен остановиться. Команды и сигналы после этого не разрешаются.

Упражнение № 12.

«Удержание и облаивание» для IPO 1, IPO 2, IPO 3.

Команды: «Ко мне», «Сидеть» или «Рядом».

Команды «Ко мне» и «Сидеть» или «Рядом» должны быть поданы слитно в одно слово, одна за другой (например: «Ко мне – Сидеть», «Ко мне – Рядом»).

Выполнение: собака должна активно и внимательно удерживать помощника в укрытии и продолжительно его облаивать. Собака не должна напрыгивать на помощника или хватать его.

После двадцати секундного облаивания спортсмен подходит по указанию судьи раздела к укрытию, занимая позицию позади собаки, не прекращая удерживать и облаивать помощника, оставляя дистанцию между собой и собакой в 5 шагов. По указанию судьи раздела спортсмен отзывает свою собаку в основную позицию.

По указанию судьи раздела спортсмен требует от помощника выйти из укрытия и пройти к маркированной начальной точке для побега. При этом собака должна спокойно и внимательно оставаться в корректной основной позиции.

Упражнение № 13.

«Предотвращение попытки побега помощника» для IPO 1, IPO 2, IPO 3.

Команды: «Рядом», «Лежать», «Фас» и «Дай».

Выполнение: по указанию судьи раздела спортсмен приказывает помощнику выйти из укрытия.

Помощник следует нормальным шагом к маркированной начальной точке для побега.

По указанию судьи раздела спортсмен со свободно следующей по команде «Рядом» собакой идет к маркированной точке укладки собаки для предотвращения побега.

Собака должна идти радостно, внимательно и концентрированно, при этом она должна находиться своим плечом на уровне колена спортсмена слева в корректной позиции.

Перед подачей команды «Лежать» собака должна сесть в основную позицию и сидеть ровно, спокойно и внимательно. По команде спортсмена «Лежать» она должна корректно (ровно, не подворачиваясь, не переползая) и быстро лечь и затем вести себя в этой позиции спокойно, уверенно и внимательно к помощнику.

Дистанция между помощником и собакой составляет 5 шагов. Разметка места выполнения упражнения изображена на Схеме 7.

Спортсмен укладывает собаку и оставляет ее охранять, а сам проходит в укрытие. Собака, судья и помощник должны находиться в поле его зрения. По указанию судьи раздела помощник предпринимает попытку к бегству. Одновременно с этим спортсмен подает собаке команду «Фас», по которой собака незамедлительно начинает преследование помощника для предотвращения его попытки побега.

Собака должна, не сомневаясь, действительно и решительно, демонстрируя высокую степень доминирования, предотвратить побег, сделав крепкую и энергичную хватку. Кусать она может только рукав помощника. По указанию судьи помощник останавливается.

После остановки помощника собака должна отпустить его после короткой переходной фазы, которая тоже оценивается. Спортсмен может самостоятельно подать одну команду «Дай» в отмеренное для этого время.

Если собака не отпускает по первой разрешенной команде «Дай», спортсмен получает указание судьи на подачу двух дополнительных команд «Дай». Если собака не отпускает по третьей команде (одной разрешенной и двум дополнительным), следует дисквалификация. Во время подачи команд «Дай» спортсмен должен стоять спокойно, никак не воздействуя на собаку. После отпуска собака должна оставаться рядом с помощником, плотно и внимательно его охраняя.

Упражнение № 14.

«Нападение на собаку из фазы охраны» для IPO 1, IPO 2, IPO 3.

Команды: «Дай» и «Сидеть».

После фазы охраны, длящейся примерно 5 секунд, помощник судьи в защитном разделе по указанию судьи нападает на собаку. Собака должна отразить нападение энергичной и крепкой хваткой без каких-либо воздействий со стороны спортсмена. Кусать при этом разрешено только рукав помощника. Помощник оказывает на собаку давление: угрожает собаке замахами стека и теснит ее. В фазе давления надо обращать особое внимание на активность и стабильность собаки. В процессе фазы давления помощник наносит по собаке 2 удара стеком. При этом собака должна продолжать (не должна изменять хватку) хватку в рукав. Удары разрешены только в область

холки и по плечам собаки. В фазе давления собака должна вести себя уверенно и в течение всего времени показывать полную, энергичную и прежде всего постоянную (устойчивую) хватку. По указанию судьи помощник останавливается. После остановки помощника собака должна отпустить его после короткой переходной фазы, которая тоже оценивается. Спортсмен может самостоятельно подать одну команду «Дай» в отмеренное для этого время.

Если собака не отпускает по первой разрешенной команде «Дай», спортсмен получает указание судьи раздела на подачу двух дополнительных команд «Дай». Если собака не отпускает по третьей команде (одной разрешенной и двум дополнительным), следует дисквалификация. Во время подачи команд «Дай» спортсмен должен стоять спокойно, никак не воздействуя на собаку. После отпуска собака должна оставаться рядом с помощником, плотно и внимательно его охраняя.

По указанию судьи раздела спортсмен нормальным шагом и по прямой подходит к собаке, и по команде «Сидеть» сажает ее в основную позицию. Стек у помощника не забирается.

Далее, на соревнованиях уровня сложности IPO 1 спортсмен переходит к выполнению упражнения «нападение на собаку из движения»; на соревнованиях уровня сложности IPO 2 и IPO 3 – к выполнению упражнения «конвоирование помощника сзади».

Упражнение № 15.

«Конвоирование помощника сзади» для IPO 2, IPO 3.

Команда: «Рядом» или «Конвой».

Выполнение: после нападения на собаку из фазы охраны производится конвоирование помощника сзади на расстояние около 30 шагов.

Спортсмен приказывает помощнику начать движение и следует за ним со свободно двигающейся и бдительной собакой на дистанции 5 шагов. На протяжении всего конвоирования сзади между спортсменом и помощником должна соблюдаться дистанция в 5 шагов.

Упражнение № 16.

«Нападение на собаку при конвоировании сзади» для IPO 2, IPO 3.

Команды «Дай» и «Рядом» или «Конвой».

Выполнение: по указанию судьи раздела во время конвоирования помощник без остановки совершает нападение на собаку.

Собака должна без промедления отразить нападение энергичной и крепкой хваткой без каких-либо воздействий со стороны спортсмена. Кусать при этом разрешено только рукав помощника.

Как только собака схватила помощника, спортсмен должен остановиться и оставаться на месте.

Помощник оказывает на собаку давление: угрожает собаке замахами стека и теснит ее. В фазе давления надо обращать особое внимание на активность и стабильность собаки. В фазе давления собака должна вести себя уверенно и в течение всего времени показывать полную, энергичную и прежде всего постоянную (устойчивую) хватку.

По указанию судьи раздела помощник останавливается.

После остановки помощника собака должна отпустить его после короткой переходной фазы, которая тоже оценивается. Спортсмен может самостоятельно подать одну команду «Дай» в отмеренное для этого время.

Если собака не отпускает по первой разрешенной команде «Дай», спортсмен получает указание от судьи раздела на подачу двух дополнительных команд «Дай».

Если собака не отпускает по третьей команде (одной разрешенной и двум дополнительным), следует дисквалификация. Во время подачи команд «Дай» спортсмен должен стоять спокойно, никак не воздействуя на собаку. После отпуска собака должна оставаться рядом с помощником, плотно и внимательно его охраняя.

По указанию судьи раздела, спортсмен нормальным шагом, по прямой, подходит к собаке и подает команду «Сидеть». Собака принимает основную позицию. Спортсмен разоружает помощника: забирает у него стек.

После этого следует боковое конвоирование помощника к судье раздела на расстояние около 20 шагов.

Разрешается подать команду «Рядом» или «Конвой». Собака должна идти с правой стороны от помощника, так, чтобы находиться между ним и спортсменом. Во время конвоирования собака должна внимательно наблюдать за помощником. Однако при этом ей не разрешается теснить его, напрыгивать на него или хватать его. Перед судьей раздела группа останавливается, спортсмен передает судье раздела стек и рапортует об окончании первой части раздела «защита».

Упражнение № 17.

Нападение на собаку из движения для IPO 1, IPO 2, IPO 3.

Команды: «Рядом», «Сидеть», «Фас», «Дай».

Выполнение: после рапорта об окончании первой части раздела «защита» (после упражнения «отражение нападения из фазы охраны» в IPO 1) спортсмен подает команду «Рядом» и уводит собаку от судьи раздела.

Помощник по указанию судьи уходит в рабочее укрытие (в сторону рабочего укрытия в случае, если работают два помощника судьи в защитном разделе).

Спортсмен с собакой двигается к маркированной точке на средней линии на уровне первого укрытия. При движении рядом собака должна идти внимательно к спортсмену, радостно и концентрированно. При этом она должна находиться своим плечом на уровне колена спортсмена слева в корректной позиции.

На уровне первого укрытия спортсмен останавливается и разворачивается. По команде спортсмена «Сидеть» собака должна занять основную позицию.

Собака, сидящая корректно, спокойно и внимательно в основной позиции, может удерживаться спортсменом за ошейник, однако не должна им никак воодушевляться. По указанию судьи раздела помощник, вооруженный мягким стеклом, выходит из рабочего укрытия и бежит к

средней линии. Достигнув средней линии, помощник разворачивается по направлению к спортсмену с собакой и атакует их, не меняя темпа движения, сопровождая нападение угрожающими криками и движениями (замахами) стека. Как только помощник приблизится к спортсмену и собаке на дистанцию 60-50 шагов, спортсмен по указанию судьи раздела пускает собаку для отражения нападения помощника командой «Фас».

Собака должна без промедления отразить нападение, сделав энергичную и крепкую хватку. Кусать разрешается только рукав помощника. Помощник оказывает на собаку давление: угрожает собаке замахами стека и теснит ее. В фазе давления надо обращать особое внимание на активность и стабильность собаки. Сам спортсмен не имеет права покинуть свое место.

В фазе давления собака должна вести себя уверенно и в течение всего времени показывать полную, энергичную и прежде всего постоянную (устойчивую) хватку. По указанию судьи раздела помощник останавливается. После остановки помощника собака должна отпустить его после короткой переходной фазы, которая тоже оценивается.

Спортсмен может самостоятельно подать одну команду «Дай» в отмеренное для этого время.

Если собака не отпускает по первой разрешенной команде «Дай», спортсмен получает указание судьи раздела на подачу двух дополнительных команд «Дай». Если собака не отпускает по третьей команде (одной разрешенной и двум дополнительным), следует дисквалификация.

Во время подачи команд «Дай» спортсмен должен стоять спокойно, никак не воздействуя на собаку. После отпуска собака должна оставаться рядом с помощником, плотно и внимательно его охраняя.

Упражнение № 18.

«Нападение на собаку из фазы охраны» для IPO 2, IPO 3.

После выполнения упражнения «нападение на собаку из движения» выполнение защитного раздела продолжается следующим образом:

IPO 1 и IPO 2.

Команда: «Рядом» или «Конвой».

Боковое конвоирование помощника к судье раздела осуществляется на расстоянии около 20 шагов. Разрешается подать команду «Рядом» или «Конвой».

Собака должна идти с правой стороны от помощника, так, чтобы находиться между ним и спортсменом. Во время конвоирования собака должна внимательно наблюдать за помощником. Однако при этом ей не разрешается теснить помощника, напрыгивать на него или хватать его.

Перед судьей раздела группа останавливается, спортсмен передает судье стек и рапортует об окончании работы в защитном разделе.

После рапорта по указанию судьи спортсмен отходит со своей свободно следующей собакой на расстояние примерно 5 шагов от помощника, занимает основную позицию и берет собаку на поводок. Далее

спортсмен идет со своей собакой к месту оглашения результатов. Помощник по указанию судьи раздела покидает площадку.

ПРО 3.

Команды: «Дай», «Сидеть» и «Рядом» или «Конвой».

После фазы охраны, длящейся примерно 5 секунд, помощник по указанию судьи нападает на собаку. Собака должна отразить нападение энергичной и крепкой хваткой без каких-либо воздействий со стороны спортсмена. Кусать при этом разрешено только рукав помощника.

Помощник оказывает на собаку давление: угрожает собаке замахами стека и теснит ее. В фазе давления надо обращать особое внимание на активность и стабильность собаки. В процессе фазы давления помощник наносит по собаке 2 удара стеком. При этом собака должна продолжать (не должна изменять хватку) хватку в рукав. Удары разрешены только в область холки и по плечам собаки.

В фазе давления собака должна вести себя уверенно и в течение всего времени показывать полную, энергичную и прежде всего постоянную (устойчивую) хватку. По указанию судьи раздела помощник останавливается. После остановки помощника собака должна отпустить его после короткой переходной фазы, которая тоже оценивается.

Спортсмен может самостоятельно подать одну команду «Дай» в отмеренное для этого время.

Если собака не отпускает по первой разрешенной команде «Дай», спортсмен получает указание судьи раздела на подачу двух дополнительных команд «Дай». Если собака не отпускает по третьей команде (одной разрешенной и двум дополнительным), следует дисквалификация.

Во время подачи команд «Дай» спортсмен должен стоять спокойно, никак не воздействуя на собаку. После отпуска собака должна оставаться рядом с помощником, плотно и внимательно его охраняя.

По указанию судьи раздела спортсмен нормальным шагом и по прямой подходит к собаке и подает команду «Сидеть». Собака должна занять основную позицию. Спортсмен разоружает помощника: забирает у него стек.

После этого следует боковое конвоирование помощника к судье раздела на расстояние около 20 шагов. Разрешается подать команду «Рядом» («Конвой»).

Собака должна идти с правой стороны от помощника, так, чтобы находиться между ним и спортсменом. Во время конвоирования собака должна внимательно наблюдать за помощником. Однако при этом ей не разрешается теснить его, напрыгивать на него или хватать его.

Перед судьей раздела группа останавливается, спортсмен передает судье стек и рапортует об окончании работы в защитном разделе.

После рапорта, по указанию судьи раздела спортсмен отходит со своей свободно следующей собакой на расстояние примерно 5 шагов от помощника, занимает основную позицию и берет собаку на поводок. Далее спортсмен идет

с собакой к месту оглашения результатов. Помощник по указанию судьи раздела покидает площадку.

7. ОЦЕНКА

7.1. Общие положения.

Ошибки в основной позиции и развитии упражнения ведут к снижению оценки за любое упражнение.

Спортивные пары, которые участвуют в соревнованиях на уровне сложности ниже того, который они уже единожды успешно проходили (IPO 1 или IPO 2), в распределении мест не участвуют и занимают место в конце таблицы.

Оценка выступления производится в системе качественных оценок и баллов. Соответствие полученных баллов и качественной оценки приведено в Таблице 4.

Таблица 4

Таблица соответствия полученных баллов качественным оценкам

Максимальный балл	Качественная оценка				
	Отлично	Очень хорошо	Хорошо	Удовлетворительно	Недостаточно
5,0	5,0	4,5	4,0	3,5	3,0-0,0
10,0	10,0	9,5-9,0	8,5-8,0	7,5-7,0	6,5-0,0
15,0	15,0-14,5	14,0-13,5	13,0-12,0	11,5-10,5	10,0-0,0
20,0	20,0-19,5	19,0-18,0	17,5-16,0	15,5-14,0	13,5-0,0
30,0	30,0-29,0	28,5-27,0	26,5-24,0	23,5-21,0	20,5-0,0
35,0	35,0-33,0	32,5-31,5	31,5-28,0	27,5-24,5	24,0 -0,0
70,0	70,0-66,5	66,0-63,0	62,5-56,0	55,5-49,0	48,5-0,0
80,0	80,0-76,0	75,5-72,0	71,5-64,0	63,5-56,0	55,5-0,0
100,0	100,0-96,0	95,5-90,0	89,5-80,0	79,5-70,0	69,5-0,0

Соответствие качественной оценки и процентного соотношения полученных баллов приведено в Таблице 5. Оценка и соответствующие ей баллы должны соответствовать качеству выполнения упражнения.

Таблица 5

Соответствие качественной оценки и процентного соотношения полученных баллов

Качественная оценка	Процентное соотношение баллов
Отлично	96-100%
Очень хорошо	90-95%
Хорошо	80-89%
Удовлетворительно	70-79 %
Недостаточно	0-69%

Отдельные упражнения могут быть оценены неровным числом баллов. При оценке всего раздела должно быть выставлено только круглое число баллов. Если при окончательном подсчете баллов за раздел получается неровное число, его нужно округлить до целого, в меньшую или большую сторону, в зависимости от общего впечатления от выступления. Распределение максимально возможных баллов по разделам приведено в Таблице 6.

Таблица 6

Таблица распределения максимально возможных баллов по разделам

Название раздела	Максимальный балл
«След»	100
«Послушание»	100
«Защита»	100

7.1.1. Равенство баллов

При равном количестве суммы баллов на всех уровнях сложности решающим фактором является оценка в разделе «защита». Если баллы в этом разделе также одинаковы, решающей является оценка за раздел «послушание». При равенстве баллов во всех разделах участники занимают одинаковые места.

Для дополнительного стимулирования спортсменов, при равенстве баллов во всех разделах рекомендуется отдавать более высокое место менее опытному спортсмену (более молодой или менее опытной собаке).

7.2. Оценка выступления в разделе «след».

7.2.1. Общие положения.

Оценивание выступления в разделе «след» начинается с занюхивания собакой начальной точки.

Спортсмен должен быть в состоянии правильно интерпретировать реакции своей собаки, сконцентрироваться на работе. При этом его не должны отвлекать никакие внешние факторы.

От собаки требуется убедительная, уверенная, интенсивная и продолжительная работы носом (нижним чутьем).

Полевой судья при оценке работы собаки и спортсмена, должен принимать во внимание погодные условия, состояние местности, сложность поверхности, возможные отвлекающие факторы (внешние раздражители), время года и время суток. Он должен основывать свою оценку на совокупности всех перечисленных ниже факторов, оказывающих влияние на работу собаки и спортсмена:

- 1) характеристики поиска (темп работы на прямой, до и после угла, до и после предмета);
- 2) уровень готовности собаки к прорабатыванию следа (например, суетливое начало (занюхивание), несвободное поведение, избегание работы);

- 3) недопустимая помощь спортсмена;
- 4) сложность проработки следа:
 - а) состояние почвы, местность (заросшая поверхность, песок, изменение поверхности и рельефа, влажность);
 - б) следы зверей;
 - в) ветер;
 - г) погода (жара, холод, дождь, снег);
 - д) изменения запаха.

Оценка должна выставляться с учетом перечисленных выше критериев.

После того, как спортсмен с готовой к прохождению следа собакой сдал рапорт, полевой судья должен занять такое положение, чтобы, следуя за спортсменом с собакой, видеть происходящее, а также и факторы, оказывающие влияние на следовую работу. Например, чтобы он мог заметить дополнительную команду, помощь или другое влияние на собаку со стороны спортсмена. Расстояние до работающей собаки следует выбирать так, чтобы это не сказывалось негативно на работе собаки.

Полевой судья должен быть свидетелем общей картины следовой работы. Он должен оценивать, с каким усердием, какой уверенностью или неуверенностью, тщательностью или небрежностью собака выполняет свою работу.

Быстрая или медленная работа собаки не является критерием оценки, если след прорабатывается интенсивно, убедительно и в одинаковом темпе, и при этом собака показывает позитивное поведение на следу.

Проверка носом без покидания траектории следа не считается ошибочной. Петляние, работа верхним чутьем, кружение на углах, длительная похвала, помощь голосом и поводком во время следовой работы или на предметах, ошибочное поднятие или обозначение предметов, ложное обозначение влекут за собой соответствующее снижение оценки (до 4 баллов).

Сильное петляние с потерей интенсивности, бурная (нервная, суетливая) работа, опорожнение на следу, мышкование влекут за собой соответствующее снижение оценки (до 8 баллов).

Если собака покидает траекторию следа больше, чем на длину поводка (при работе без поводка больше, чем на 10 м), следовая работа прекращается. Если собака покидает траекторию следа и при этом сдерживается спортсменом, полевой судья должен дать указание спортсмену следовать за собакой. Если спортсмен это указание не выполнит, полевой судья распоряжается о прекращении следовой работы.

Если через максимальное время, выделенное для следовой работы (ПРО 1 и ПРО 2 – 15 минут после занюхивания в начальной точке, ПРО 3 – 20 минут после занюхивания в начальной точке) собака не дошла до конца следа, полевой судья дает указание на прекращение выполнения раздела. Спортивная пара получает оценку за работу, показанную до ее снятия.

Если собака показывает на одном следу разную работу на предметах (поднятие и обозначение), это следует считать ошибочным. Оцениваются

только те предметы, которые соответствуют типу работы, заявленному спортсменом при рапорте.

Ложное поднятие или обозначение предмета включается в оценку за данную прямую. При этом если спортсмен вынужден подойти к собаке (собака приносит ложный предмет) и командой «Ищи» поставить ее на след для продолжения работы, следует снижение оценки на 4 балла. Если при этом спортсмен не подходит к собаке, а дает команду «Ищи», находясь от нее на длине поводка (при свободном поиске – на расстоянии 10 м), следует снижение оценки на 2 балла.

За неподнятые или необозначенные предметы баллы не проставляются. Если не найден ни один из положенных судьей-прокладчиком предметов, раздел «следовая работа» оценивается максимально на «удовлетворительно». Особенно важно обратить внимание, что при этом спортсмен не показывает элемент следовой работы «постановка на след после предмета».

Если у собаки из-за внезапного появления какого-либо животного просыпается охотничий азарт или пастуший инстинкт, спортсмен может дать команду «Лежать». После этого по указанию полевого судьи спортсмен может попытаться продолжить работу. Если это не удастся, полевой судья останавливает следовую работу, и следует дисквалификация (оценка: «дисквалификация за непослушание»).

7.2.2. Дополнительные основания для прекращения работы спортивной пары в разделе «след» действительные для всех уровней сложности (Таблица 7).

Таблица 7

Условия прекращения работы спортивной пары в разделе «след»

Поведение	Результат
Собака 3 раза безуспешно ставится на след	Прекращение работы в разделе, баллы не выставляются
Собака покидает след более чем на длину поводка. Спортсмен игнорирует указание полевого судьи следовать за собакой. В предписанное правилами время собака не достигает конца следа.	Прекращение работы, собака получает оценку за показанную до ее снятия работу. В оценочном листе описывается работа до момента прерывания.
Собака поднимает предмет и не отдает его по трем командам спортсмена «Дай» (одной разрешенной и двум дополнительным). Собака идет за посторонним животным и не возвращается на след даже после попыток спортсмена поставить ее на след после команды «Лежать».	Снятие за непослушание

7.2.3. Распределение баллов в разделе «след» на разных уровнях сложности (Таблицы 8-10).

Таблица 8

Распределение баллов в разделе «след» IPO 1

Наименование упражнения	Присуждаемые баллы
Удержание следа	79
Предметы, в том числе:	21
за первый предмет	11
за второй предмет	10
Всего	100

Таблица 9

Распределение баллов в разделе «след» IPO 2

Наименование упражнения	Присуждаемые баллы
Удержание следа	79
Предметы, в том числе:	21
за первый предмет	11
за второй предмет	10
Всего	100

Таблица 10

Распределение баллов в разделе «след» IPO 3

Наименование упражнения	Присуждаемые баллы
Удержание следа	79
Предметы, в том числе:	21
за первый предмет	7
за второй предмет	7
за третий предмет	7
Всего	100 баллов

7.3. Оценка работы в разделе «послушание».

7.3.1. Общие положения.

Упражнения «сидеть из движения», «укладка с подзывом», «остановка из шага», «остановка из бега» могут быть разделены на две части для получения дифференцированной оценки.

Разделение осуществляется следующим образом:

1 часть – основная позиция, развитие, выполнение элемента оценивается максимально в 5 баллов;

2 часть – дальнейшие действия, в том числе и поведение собаки до завершения упражнения оценивается максимально в 5 баллов.

При оценке каждого упражнения следует внимательно наблюдать за поведением собаки, начиная с основной позиции и до окончания упражнения.

7.3.2. Дополнительные команды.

Если после третьей команды спортсмена, собака не выполняет упражнение, то это упражнение оценивается как «недостаточно» (0 баллов). Если собака выполняет часть упражнения (в упражнениях, которые можно разделить на две части как указано в пункте 7.3.1) после трехкратного повторения команды, то максимальная оценка за упражнение – «высокое недостаточно».

Снижение оценки за дополнительные команды:

Одна дополнительная команда: «удовлетворительно» за часть упражнения.

Две дополнительные команды: «недостаточно» за часть упражнения.

Пример для упражнения с оценкой в 5 баллов:

Одна дополнительная команда: оценка «удовлетворительно» (снимается 1,5 балла от максимального балла).

Две дополнительные команды: оценка «недостаточно» (снимается 2,5 балла от максимального балла).

7.3.3. Оценка отдельных упражнений на разных уровнях сложности (Таблицы 11-21).

Таблица 11

Максимальное количество присуждаемых баллов за упражнение № 1
«движение рядом без поводка»

Уровни сложности	Максимальный балл
IPO 1	20
IPO 2	10
IPO 3	10

Штрафуются: забегание вперед, отклонение в сторону, отставание, дополнительные команды, помощь спортсмена корпусом, невнимательность на всех типах движения, поворотах и разворотах и (или) зажатость собаки.

Таблица 12

Максимальное количество присуждаемых баллов за упражнение № 2
«посадка из движения»

Уровни сложности	Максимальный балл
IPO 1	10
IPO 2	10
IPO 3	10

Штрафуются: ошибки в начальной основной позиции, развитии упражнения, медленная усадка, невнимательное и беспокойное поведение собаки во время усадки. Если собака остается стоять или ложится после команды «Сидеть», снимается 5 баллов, при этом другие ошибки в поведении и работе собаки и спортсмена учитываются дополнительно.

Таблица 13

Максимальное количество присуждаемых баллов за упражнение № 3 «лежать из движения с подзывом»

Уровни сложности	Максимальный балл
IPO 1	10
IPO 2	10
IPO 3	10

Штрафуются: ошибки в начальной основной позиции, в развитии упражнения; медленная укладка, невнимательное и беспокойное поведение во время укладки; медленный подход собаки к спортсмену, замедление движения при подходе; позиция спортсмена «ноги на ширине плеч»; ошибки при фронтальной усадке и занятии основной позиции.

Если собака осталась стоять или села по команде «Лежать», снимается 5 баллов, при этом другие ошибки в поведении и работе собаки и спортсмена учитываются дополнительно.

Таблица 14

Максимальное количество присуждаемых баллов за упражнение № 4 «стоять из движения»

Уровни сложности	Максимальный балл
IPO 1	-
IPO 2	10
IPO 3	10

Штрафуются: ошибки в начальной основной позиции, в развитии упражнения, продвижение собаки вперед после команды и при отходе спортсмена, невнимательное и беспокойное поведение собаки во время стойки, медленный подход собаки к спортсмену, замедление движения при подходе, позиция спортсмена «ноги на ширине плеч», ошибки при фронтальной усадке и занятии основной позиции.

Если собака садится или ложится по команде «Стоять», снимается 5 баллов, при этом другие ошибки в поведении и работе собаки и спортсмена учитываются дополнительно.

Таблица 15

Максимальное количество присуждаемых баллов за упражнение № 5 «апортировка по ровной поверхности»

Уровни сложности	Максимальный балл
IPO 1	10
IPO 2	10
IPO 3	10

Штрафуются: ошибки в основной позиции, медленное движение собаки к апортировочному предмету, ошибки собаки при поднятии предмета, медленное движение к спортсмену, падение предмета, игра с предметом или

жевание, позиция спортсмена «ноги на ширине плеч», ошибки во фронтальной усадке и занятии основной позиции.

Выброс апорта на слишком короткое расстояние и помощь спортсмена без изменения своего местоположения также влекут за собой снижение оценки. Если спортсмен покидает свою позицию до окончания упражнения, оно оценивается как «недостаточно». Если собака не приносит предмет, за упражнение ставится 0 баллов.

Таблица 16

Максимальное количество и распределение присуждаемых баллов за упражнение № 6 «апортировка с прыжком через барьер»

Уровни сложности	Баллы			Максимальный балл
	Прыжок от спортсмена	Прыжок к спортсмену	Поднос предмета	
ПРО 1	5	5	5	15
ПРО 2	5	5	5	15
ПРО 3	5	5	5	15

Получение какой-либо оценки возможно лишь в том случае, когда из трех частей упражнения (прыжок туда – поднос предмета – прыжок обратно) выполнены хотя бы один прыжок и поднос предмета:

Таблица 17

Возможное распределение баллов за упражнение № 6 «апортировка с прыжком через барьер»

Выполненные (невыполненные) действия	Присуждаемый балл
Прыжки и поднос предмета выполнены безупречно	15
Прыжок от спортсмена или к спортсмену не выполнен; предмет принесен безупречно	10
Прыжки от спортсмена и к спортсмену выполнены безупречно; предмет не принесен	0

Если предмет после броска лег сильно в стороне или спортсмен считает, что предмет плохо будет виден собаке после прыжка, он имеет право перебросить апортировочный предмет с разрешения или по указанию судьи раздела без снижения оценки. Собака при этом должна оставаться сидеть по команде спортсмена «Сидеть».

Если собака срывается с места и следует за спортсменом вокруг барьера (перебегает за спортсменом на другую сторону), упражнение оценивается как «недостаточно» – 0 баллов. Если собака покидает позицию, но остается перед барьером, то упражнение может быть продолжено с соответствующим снижением оценки.

Штрафуются: ошибки в основной позиции, медленный неэнергичный прыжок собаки и медленное нецелеустремленное движение к апортировочному предмету, ошибки при поднятии предмета, медленный неэнергичный обратный прыжок, медленное нецелеустремленное движение к

спортсмену, падение предмета, игра с предметом или его жевание, позиция спортсмена «ноги на ширине плеч», ошибки во фронтальной усадке и занятии основной позиции. За касание барьера снимается до 1 балла за каждый прыжок, за опорный прыжок – до 2 баллов.

Помощь спортсменом собаке без изменения позиции ведет к соответствующему снижению оценки. Если спортсмен покидает свою позицию перед концом упражнения, оно оценивается как «недостаточно».

Если при прыжке барьер опрокидывается, упражнение повторяется, но при этом оценивается только второй прыжок и поднос предмета, а первый прыжок оценивается как «низкое недостаточно» (начисляется 4 штрафных балла).

Если после третьей команды спортсмена «Дай» собака не отдает предмет, следует дисквалификация, поскольку раздел «послушание» не может быть дальше продолжен.

Таблица 18

Максимальное количество и распределение присуждаемых баллов за упражнение № 7 «апортировка с прыжком через наклонную стенку»

Уровни сложности	Баллы			Максимальный балл
	Лазающий прыжок от спортсмена	Лазающий прыжок к спортсмену	Поднос предмета	
ПРО 1	5	5	5	15
ПРО 2	5	5	5	15
ПРО 3	5	5	5	15

Штрафуются: ошибки в основной позиции, медленный неэнергичный лазающий прыжок и медленное нецелеустремленное движение к апортировочному предмету, ошибки при поднятии предмета, медленный неэнергичный обратный лазающий прыжок, медленное нецелеустремленное движение к спортсмену, падение предмета, игра с предметом или его жевание, позиция спортсмена «ноги на ширине плеч», ошибки во фронтальной усадке и занятии основной позиции.

Получение неполной оценки возможно лишь в том случае, когда из трех частей упражнения (лазающий прыжок туда – поднос предмета – лазающий прыжок обратно) выполнены хотя бы один прыжок и поднос предмета.

Таблица 19

Возможное распределение баллов за упражнение № 7 «апортировка с прыжком через наклонную стенку»

Выполненные (невыполненные) действия	Присуждаемый балл
Прыжки и поднос предмета выполнены безупречно	15
Прыжок к или от спортсмена не выполнен; предмет принесен безупречно	10
Прыжки в обе стороны выполнены безупречно; предмет не принесен	0

Если предмет после броска лег сильно в стороне или спортсмен считает, что предмет плохо будет виден собаке после прыжка, он имеет право перебросить апортировочный предмет с разрешения или по указанию судьи раздела без снижения оценки. Собака при этом должна оставаться сидеть по команде «Сидеть». Если собака срывается с места и следует за спортсменом вокруг наклонной стенки (перебегает за спортсменом на другую сторону), упражнение оценивается как «недостаточно» – 0 баллов. Если собака покидает позицию, но остается перед барьером, то упражнение может быть продолжено с соответствующим снижением оценки.

Помощь спортсменом собаке без изменения позиции ведет к соответствующему снижению оценки. Если спортсмен покидает свою позицию перед концом упражнения, оно оценивается как «недостаточно».

Если после третьей команды спортсмена «Дай» собака не отдает предмет, следует дисквалификация, поскольку раздел «Послушание» не может быть дальше продолжен.

Таблица 20

Максимальное количество присуждаемых баллов за упражнение № 8 «высыл вперед с укладкой»

Уровни сложности	Максимальный балл
IPO 1	10
IPO 2	10
IPO 3	10

Штрафуются: ошибки в начальной основной позиции, в развитии упражнения, движение спортсмена вслед за собакой после команды «Вперед», собака медленно бежит вперед, сильное отклонение в сторону от указанного направления, выбегание вперед на слишком короткое расстояние, замедленная или преждевременная укладка, беспокойное поведение собаки во время укладки, преждевременное изменение положения собаки при укладке или преждевременное занятие основной позиции при подходе спортсмена.

Дополнительная помощь, например дополнительные команды «Вперед» или «Лежать», также ведет к соответствующему снижению оценки.

После достижения собакой при высыле вперед требуемого расстояния судья дает указание спортсмену на укладку собаки. Если спортсмену не удастся остановить собаку, упражнение оценивается как «недостаточно», 0 баллов.

При этом за дополнительные команды «Лежать» баллы из оценки вычитаются следующим образом:

первая дополнительная команда – минус 1,5 балла;

вторая дополнительная команда – минус 2,5 балла.

Если собака остановилась, но не легла по второй дополнительной команде оценка снижается на 3,5 балла.

Прочее ошибочное поведение спортсмена или собаки также ведет к дополнительному снижению оценки. Если собака в результате движения

вперед не останавливается и покидает пределы места соревнований или возвращается назад к спортсмену, упражнение оценивается как «недостаточно», 0 баллов.

Таблица 21

Максимальное количество присуждаемых баллов за упражнение № 9
«укладка при отвлечении»

Уровни сложности	Максимальный балл
IPO 1	10
IPO 2	10
IPO 3	10

Штрафуется беспокойное поведение спортсмена, а также другая скрытая помощь, беспокойное поведение собаки во время укладки, преждевременное изменение положения собаки при укладке или преждевременное занятие основной позиции при подходе спортсмена. Если собака остается сидеть или стоять (то же относится и к изменению положения во время укладки), но не покидает места укладки, ставится неполная оценка.

Если собака удаляется с места укладки далее, чем на 3 м до окончания другой собакой упражнения: в IPO 1 «укладка с подзывом», в IPO 2 «остановка из движения», в IPO 3 «апортировка через барьер», то упражнение оценивается как «недостаточно» – 0 баллов; то же самое, но после окончания этих упражнений (соответственно уровню) другой собакой – ставится неполная оценка.

Если собака двигается навстречу идущему к ней спортсмену, из оценки может быть вычтено до 3 баллов.

7.4. Оценка работы в разделе «защита».

7.4.1. Дополнительная оценка работы собаки TSB (выставляется во всех уровнях сложности).

Оценка TSB не имеет влияния на конечный результат соревнований, а также на занятие места в таблице результатов. Чтобы получить оценку TSB, собака должна завершить как минимум одно защитное упражнение.

Оценками «выражено», «имеется в наличии», и «недостаточно» оцениваются следующие критерии: наличие внутренней мотивации (Т), уверенность в себе (S) и способность держать давление (В).

TSB – «выражено». Эту оценку получает собака, которая демонстрирует большое желание работать, четкую мотивацию, целеустремленное выполнение упражнений, уверенность в себе, безупречную внимательность, ярко выраженную способность держать давление.

TSB – «имеется в наличии». Эту оценка получает собака при ограничениях в желании работать, мотивации, уверенности в себе, внимательности и способности держать давление.

TSB – «недостаточно». Эту оценку получает собака при недостатках в желании работать, недостаточной мотивации, отсутствующей уверенности в себе и отсутствии способности держать давление.

7.4.2. Оценка отпуска и дополнительных команд на прекращение хватки (Таблица 22).

Таблица 22

Штрафные баллы, присуждаемые за ошибки отпуска и дополнительные команды на прекращение хватки

Ошибка	Штрафные баллы
Замедленный отпуск	0,5-3,0
Первая дополнительная команда и немедленный отпуск	3,0
Первая дополнительная команда и замедленный отпуск	3,5-6,0
Вторая дополнительная команда и немедленный отпуск	6,0
Вторая дополнительная команда и замедленный отпуск	6,5-9,0
Собака не отпускает после двух дополнительных команд	дисквалификация

7.4.3. Оценка фаз охраны в защитном разделе.

Если собака покидает помощника более чем на 5 шагов до указания судьи раздела на подход спортсмена или спортсмен подает команду собаке, чтобы она осталась с помощником, выполнение упражнений в разделе «защита» останавливается. Оценка 0 баллов, «недостаточно».

Если же собака покидает помощника менее чем на 5 шагов до указания судьи раздела на подход спортсмена, а затем самостоятельно возвращается к нему, то ставится оценка за упражнение «недостаточно», и выступление в разделе «защита» может быть продолжено.

Если собака покидает помощника после указания судьи раздела на подход спортсмена, то ставится оценка за упражнение «недостаточно», и выступление в разделе «защита» может быть продолжено.

7.4.4. Оценка отдельных упражнений раздела «защита» (Таблицы 23-30).

Таблица 23

Максимальное количество присуждаемых баллов за упражнение № 11 «поиск помощника»

Уровни сложности	Максимальный балл
IPO 1	5
IPO 2	5
IPO 3	10

Снижение баллов (во всех уровнях сложности): недостатки в управляемости, в целеустремленности, внимательности и плотности обегания укрытий ведут к снижению оценки.

Ошибками также являются:

1) отсутствие спокойной и внимательной основной позиции в начале упражнения;

- 2) дополнительные голосовые команды и видимые жесты спортсмена;
- 3) уклонение спортсмена в сторону от воображаемой средней линии;
- 4) несоблюдение нормального темпа движения спортсменом;
- 5) неплотное обегание укрытий, в том числе и по большой траектории;
- 6) самостоятельный поиск помощника без реакций на команды спортсмена;
- 7) укрытия не обегаются или обегаются невнимательно;
- 8) недостаточная управляемость собаки.

Если собака не находит помощника в рабочем укрытии после трех попыток со стороны спортсмена направить ее в это укрытие, выполнение защитного раздела прекращается.

Если во время выполнения упражнения собака возвращается к спортсмену и занимает основную позицию, работа в разделе «защита» прекращается и делается запись в рабочей книжке собаки «снята», баллы не выставляются, все до этого полученные до этого баллы в других разделах остаются. Оценка TSB в этом случае не ставится.

Таблица 24

Максимальное количество присуждаемых баллов за упражнение № 12
«удержание и облаивание»

Уровни сложности	Максимальный балл
IPO 1	10
IPO 2	10
IPO 3	10

Штрафуются: недостатки в продолжительности и требовательности облаивания, напористости и плотности удержания, реакция собаки до команды отзыва на судью раздела или на подход спортсмена.

Продолжительное облаивание оценивается в 5 баллов. Если собака облаивает слабо, снимается 2 балла, если же собака молчит, но внимательно и активно охраняет и удерживает спортсмена – оценка снижается на 5 баллов.

При теснении помощника, например, тычки в рукав (ударах в рукав без хваток), напрыгивание на рукав и помощника и тому подобное снимается до 2 баллов, при сильных хватках – до 9 баллов. Если собака делает хватку в укрытии и не отпускает самостоятельно, судья раздела требует, чтобы спортсмен подошел к маркированному месту отзыва (5 шагов от собаки).

Спортсмену разрешается отозвать собаку из укрытия однократной командой «Ко мне» и «Сидеть» или «Рядом», которые должны быть поданы слитно в одно слово, одна за другой (например: «Ко мне – Сидеть», «Ко мне – Рядом»). Команда «Дай» в этой ситуации запрещена.

Если собака не подходит к спортсмену в основную позицию, следует дисквалификация; если собака подходит к спортсмену в основную позицию, выполнение упражнений в разделе «защита» будет продолжено, но упражнение оценивается как «низкое недостаточно» (снимается 9 баллов).

Если спортсмен в этой ситуации для того, чтобы собака отпустила, подает команду «Дай» – работа в разделе «защита» прекращается, следует дисквалификация за непослушание.

Если собака делает намеренную хватку иную часть тела помощника, кроме рукава, следует дисквалификация.

Спортсмен имеет право послать собаку еще раз в рабочее укрытие, если она оставляет помощника до указания судьи раздела на подход спортсмена.

Если собака в результате остается с помощником, выполнение раздела «защита» может быть продолжено, но упражнение «удержание и облаивание» оценивается как «низкое недостаточно» (снимается 9 баллов).

Если же собака не идет в рабочее укрытие или снова оставляет помощника, работа в разделе «защита» прекращается, ставится оценка «недостаточно» – 0 баллов, оценка TSB не ставится.

Если собака двигается навстречу идущему к укрытию спортсмену, или подходит к нему до команды на отзыв, ставится неполная оценка – «недостаточно».

Оценка облаивания.

Продолжительное облаивание оценивается в 5 баллов. Слабое (ненапористое, неэнергичное) и непродолжительное облаивание ведет к снижению оценки: снимается до двух баллов. Если собака показывает внимательное удержание без облаивания, следует обязательное снятие 5 баллов за облаивание.

Таблица 25

Максимальное количество присуждаемых баллов за упражнение № 13
«предотвращение попытки побега помощника»

Уровни сложности	Максимальный балл
IPO 1	20
ИРО 2	10
ИРО 3	10

Критерии оценки: высокая степень доминирования собаки над помощником, быстрая, энергичная реакция на побег, быстрое преследование и догон помощника с последующей крепкой хваткой, действенное предотвращение побега, полная и спокойная хватка до момента отпуска, внимательная и плотная охрана после отпуска.

Все недостатки при выполнении упражнения по вышеперечисленным критериям ведут к снижению оценки.

Если собака не начала преследовать убегающего помощника или не смогла предотвратить его побег через 20 шагов путем захвата и удержания рукава помощника, то работа в разделе «защита» прекращается.

Если спортсмен не подал команду «Фас», а собака самостоятельно начала предотвращать побег, упражнение оценивается на 1 балл ниже.

Если собака в фазе охраны несколько невнимательна и (или) слегка теснит помощника, упражнение оценивается на одну качественную оценку ниже.

Если собака охраняет помощника очень невнимательно и (или) сильно теснит его, упражнение оценивается на две качественные оценки ниже.

Если собака не охраняет помощника, однако остается с ним, упражнение оценивается на три качественные оценки ниже.

Если собака оставляет помощника или спортсмен подает команду, чтобы собака осталась с помощником, работа в разделе «защита» прекращается.

Таблица 26

Максимальное количество присуждаемых баллов за упражнение № 14
«нападение на собаку из фазы охраны»

Уровни сложности	Максимальный балл
IPO 1	35
IPO 2	20
IPO 3	20

Критерии оценки: быстрое, решительное и энергичное отражение нападения с крепкой хваткой, полная и спокойная хватка до момента отпуска, внимательная и плотная охрана после отпуска.

Все недостатки при выполнении упражнения по вышеперечисленным критериям ведут к снижению оценки.

Если собака не выдерживает давление со стороны помощника, отпускает рукав под давлением или позволяет себя прогнать, работа в разделе «защита» прекращается.

Если собака в фазе охраны несколько невнимательна и (или) слегка теснит помощника, упражнение оценивается на одну качественную оценку ниже.

Если собака охраняет помощника очень невнимательно и (или) сильно теснит его, упражнение оценивается на две качественные оценки ниже.

Если собака не охраняет помощника, однако остается с ним, упражнение оценивается на три качественные оценки ниже.

Если собака оставляет помощника или спортсмен подает команду, чтобы собака осталась с помощником, работа в разделе «защита» прекращается.

Таблица 27

Максимальное количество присуждаемых баллов за упражнение № 15
«конвоирование помощника сзади»

Уровни сложности	Максимальный балл
ИРО 1	-
ИРО 2	5
ИРО 3	5

Критерии выполнения: бдительность собаки к помощнику, корректное движение рядом, соблюдение дистанции в 5 шагов.

Все недостатки при выполнении упражнения по вышеперечисленным критериям ведут к снижению оценки.

Таблица 28

Максимальное количество присуждаемых баллов за упражнение № 16:
«нападение на собаку из конвоирования помощника сзади»

Уровни сложности	Максимальный балл
IPO 1	-
IPO 2	30
IPO 3	15

Критерии выполнения: быстрое, решительное и энергичное отражение нападения с крепкой хваткой, полная и спокойная хватка до момента отпуска, внимательная и плотная охрана после отпуска.

Все недостатки при выполнении упражнения по вышеперечисленным критериям ведут к снижению оценки.

Если собака не выдерживает давление со стороны помощника, отпускает рукав под давлением или позволяет себя прогнать, работа в разделе «защита» прекращается.

Если собака в фазе охраны несколько невнимательна и (или) слегка теснит помощника, упражнение оценивается на одну качественную оценку ниже.

Если собака охраняет помощника очень невнимательно и (или) сильно теснит его, упражнение оценивается на две качественные оценки ниже.

Если собака не охраняет помощника, однако остается с ним, упражнение оценивается на три качественные оценки ниже.

Если собака оставляет помощника или спортсмен подает команду, чтобы собака осталась с помощником, работа в разделе «защита» прекращается.

Таблица 29

Максимальное количество присуждаемых баллов за упражнение № 17:
«нападение на собаку из движения»

Уровни сложности	Максимальный балл
IPO 1	30
IPO 2	20
IPO 3	10

Критерии выполнения: быстрое, решительное и энергичное отражение нападения с крепкой хваткой, полная и спокойная хватка до момента отпуска, внимательная и плотная охрана после отпуска.

Все недостатки при выполнении упражнения по вышеперечисленным критериям ведут к снижению оценки.

Если собака в фазе охраны несколько невнимательна и (или) слегка теснит помощника, упражнение оценивается на одну качественную оценку ниже.

Если собака охраняет помощника очень невнимательно и (или) сильно теснит его, упражнение оценивается на две качественные оценки ниже.

Если собака не охраняет помощника, однако остается с ним, упражнение оценивается на три качественные оценки ниже.

Если собака оставляет помощника или спортсмен подает команду, чтобы собака осталась с помощником, работа в разделе «защита» прекращается.

Если собака не выдерживает давление со стороны помощника, отпускает рукав под давлением или позволяет себя прогнать, работа в разделе «защита» прекращается.

Таблица 30

Максимальное количество присуждаемых баллов за упражнение № 18
«нападение на собаку из фазы охраны»

Уровни сложности	Максимальный балл
IPO 1	-
IPO 2	-
IPO 3	20

Критерии выполнения: быстрое, решительное и энергичное отражение нападения с крепкой хваткой, полная и спокойная хватка до момента отпуска, внимательная и плотная охрана после отпуска.

Все недостатки при выполнении упражнения по вышеперечисленным критериям ведут к снижению оценки.

Если собака не выдерживает давление со стороны помощника, отпускает рукав под давлением или позволяет себя прогнать, работа в разделе «защита» прекращается.

Если собака в фазе охраны несколько невнимательна и (или) слегка теснит помощника, упражнение оценивается на одну качественную оценку ниже.

Если собака охраняет помощника очень невнимательно и (или) сильно теснит его, упражнение оценивается на две качественные оценки ниже.

Если собака не охраняет помощника, однако остается с ним, упражнение оценивается на три качественные оценки ниже.

Если собака оставляет помощника или спортсмен подает команду, чтобы собака осталась с помощником, работа в разделе «защита» прекращается.

СХЕМЫ РАСПОЛОЖЕНИЕ СНАРЯДОВ НА СТАДИОНЕ

Вариант 1

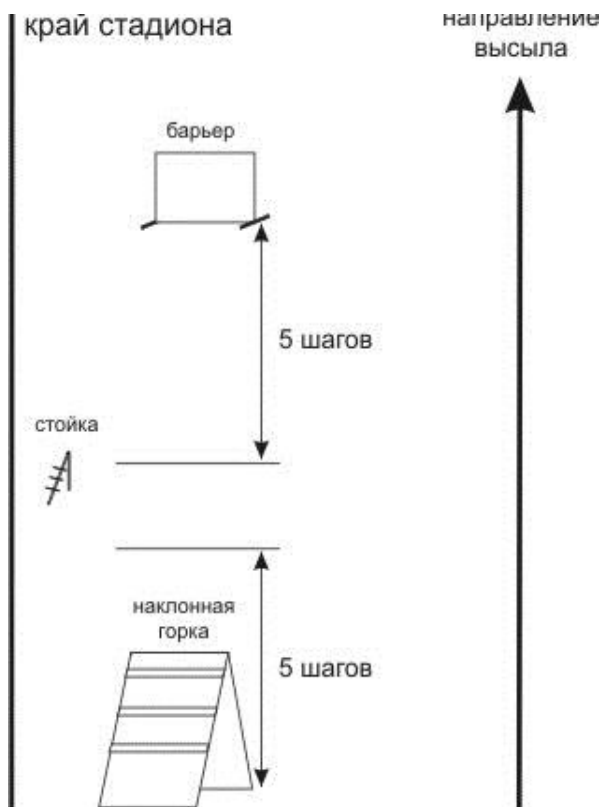

Вариант 2



Схема 2

ЧЕРТЕЖ НАКЛОННОЙ ГОРКИ

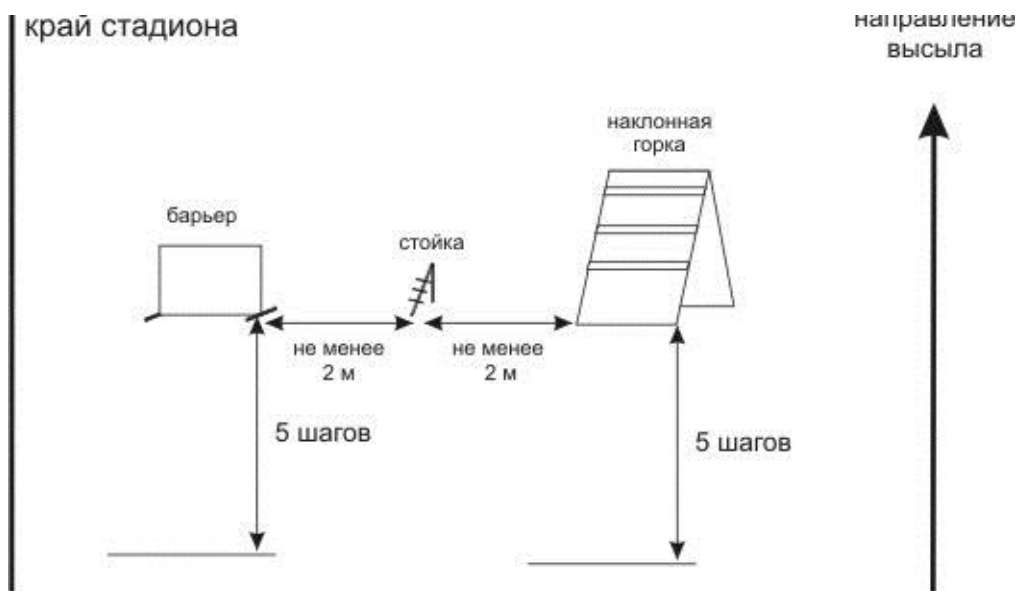

Схема 3

ВИД АПОРТИРОВОЧНОГО ПРЕДМЕТА



РАСПОЛОЖЕНИЕ УКРЫТИЙ ДЛЯ РАЗДЕЛА «ЗАЩИТА»

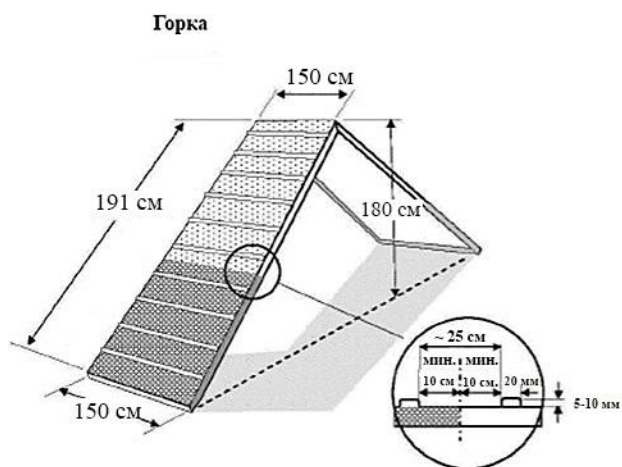
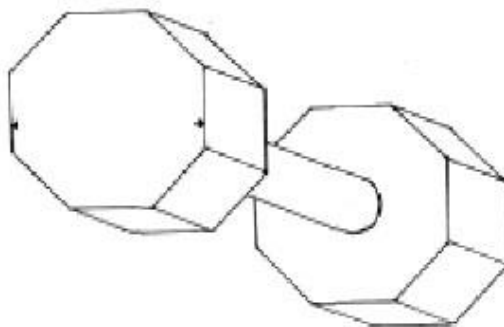
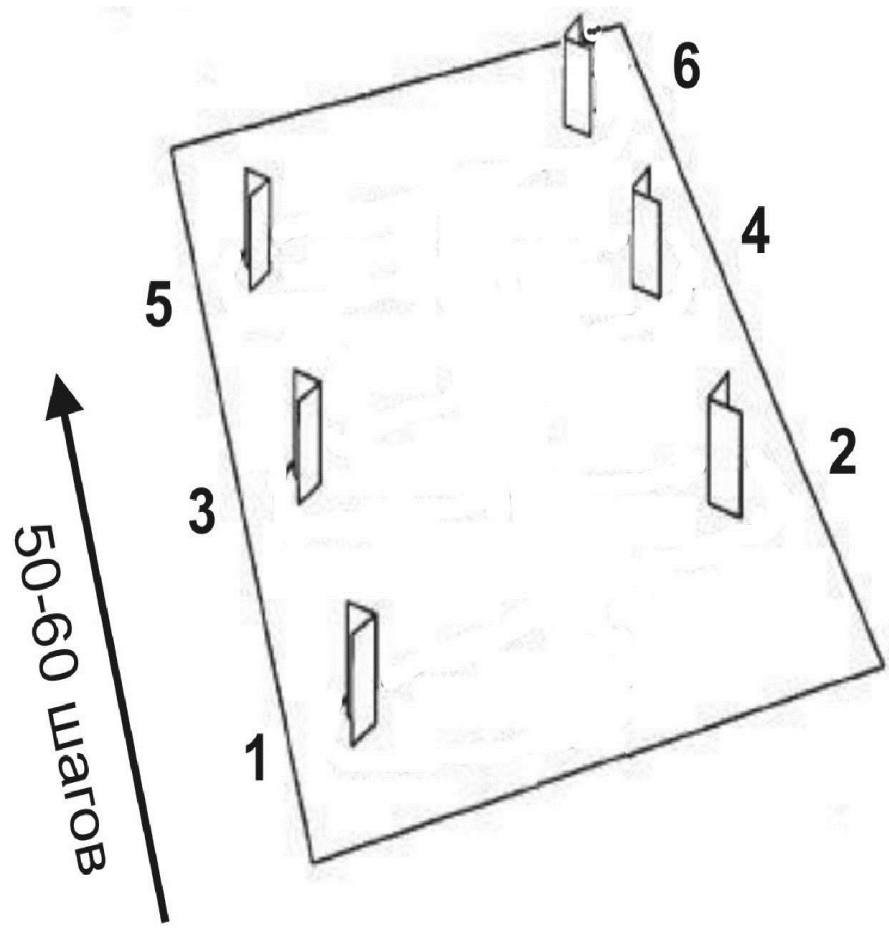

**ПРИМЕРНЫЕ СХЕМЫ ПРОКЛАДКИ СЛЕДА
ІРО 1 и ІРО 2**

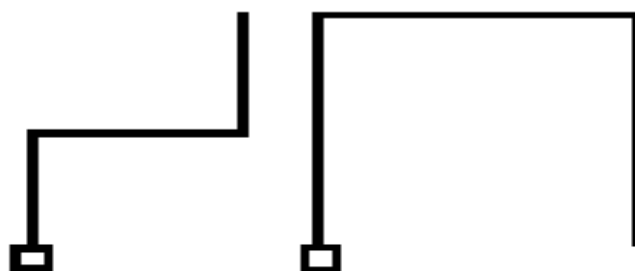

ІРО 3



СХЕМА ВЫПОЛНЕНИЯ УПРАЖНЕНИЯ «ДВИЖЕНИЕ РЯДОМ»

————— Нормальный шаг

***** Бег

----- Медленный шаг

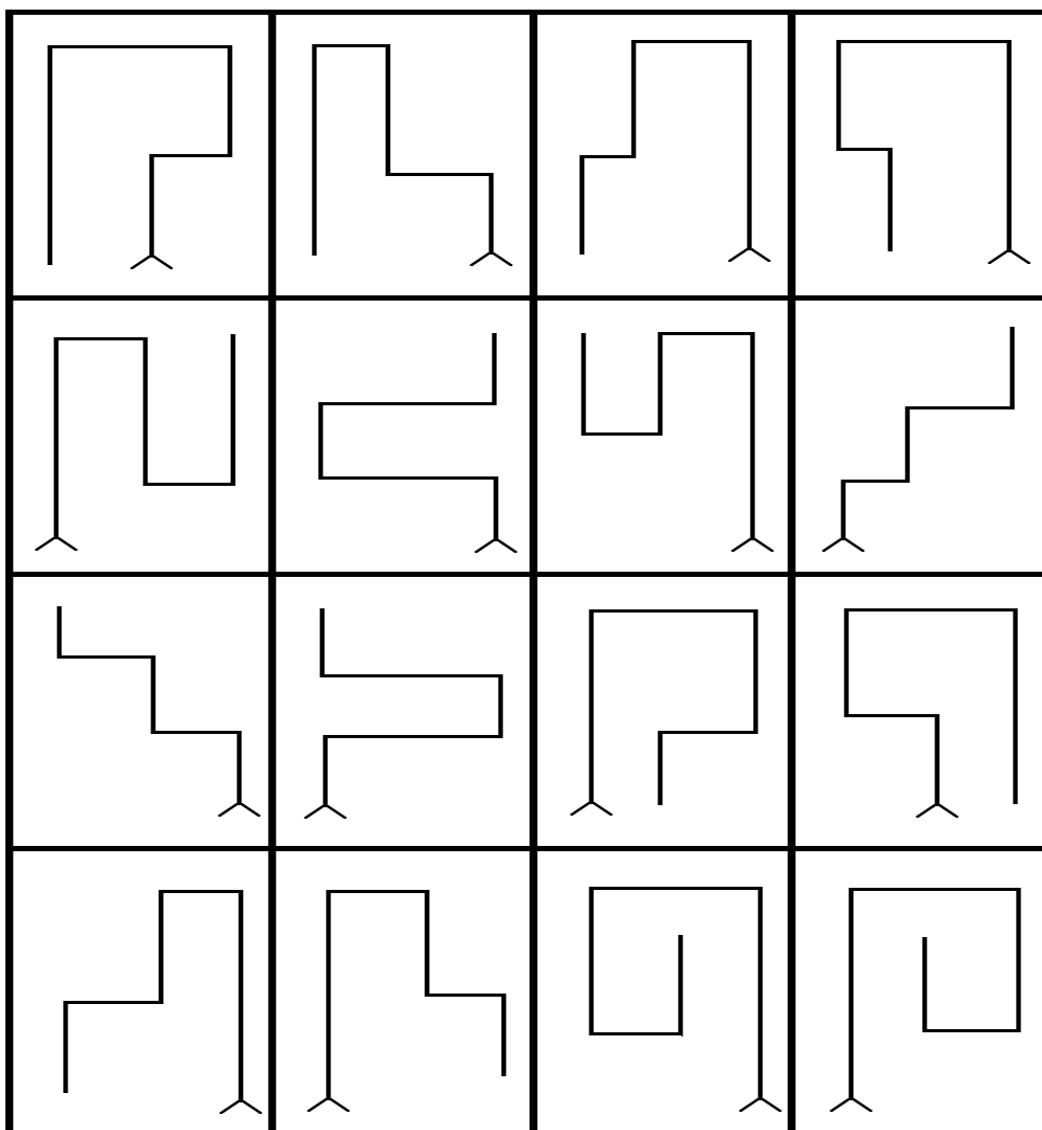
KW Поворот кругом

RW Поворот направо

LW Поворот налево

H Остановка

G Стартовая позиция

○ Человек в группе

⊙ Человек с собакой

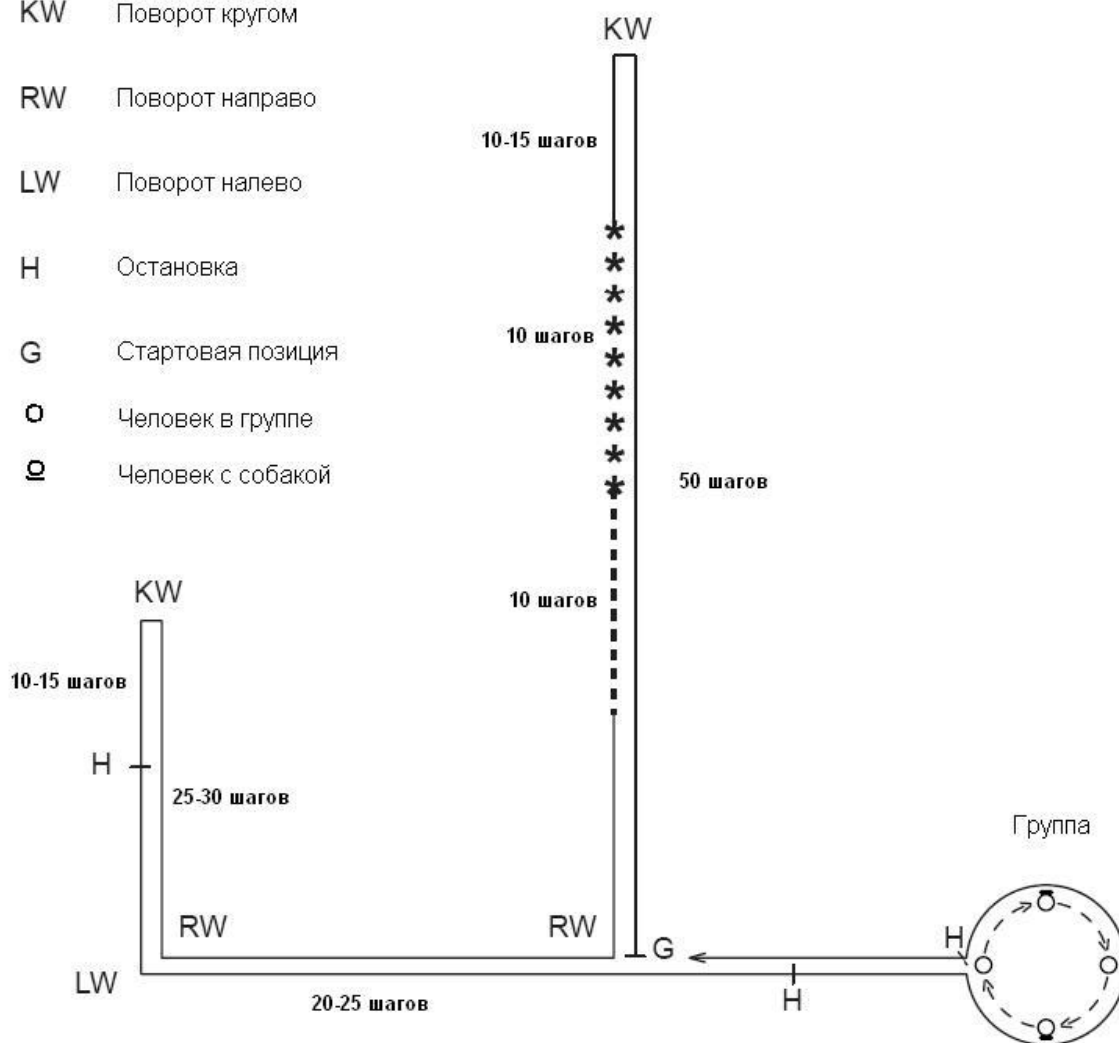

ОСНОВНЫЕ ТРЕБОВАНИЯ К ДЕЙСТВИЯМ ПОМОЩНИКА СУДЬИ В РАЗДЕЛЕ «ЗАЩИТА»

Наименование	Содержание
Общие требования	<p>Работа помощника судьи в защитном разделе должна показать судье раздела абсолютно четкую, не вызывающую сомнений картину.</p> <p>Поэтому порядок работы в разделе «защита» определяет судья раздела, а не помощник судьи в защитном разделе. Более того, помощник обязан следовать определенным рекомендациям судьи раздела.</p> <p>Так как судья раздела оценивает в отдельных упражнениях раздела «защита» важнейшие критерии качества собаки, такие как: способность держать давление, уверенность в себе, внутреннюю мотивацию и управляемость, качество хваток, то помощник судьи в защитном разделе должен всегда дать собаке шанс сделать хорошую хватку на тех элементах, где хватка оценивается. Там, где оценивается способность держать давление, от помощника судьи в защитном разделе требуется определенное воздействие на собаку. Помощник должен стремиться выполнить работу со всеми собаками на одном и том же уровне, который позволяет оценить возможности собаки.</p>
Упражнение «удержание и облаивание»	<p>Невидимый для спортсмена и собаки помощник судьи в защитном разделе стоит без движения и угрожающего положения корпуса, слегка прикрываясь рукавом, в указанном укрытии. Рукав служит для защиты корпуса. Помощник судьи должен держать собаку в поле зрения во время исполнения упражнения «Удержание и облаивание», любая дополнительная стимуляция или помощь не допускаются. Стек держится сбоку опущенным вниз.</p> <p style="text-align: center;"><u>Положение рукава</u></p> 

<p>Упражнение «предотвращение попытки бегства помощника»</p>	<p>После окончания упражнения «Удержание и облаивание» по требованию спортсмена помощник судьи в защитном разделе выходит из укрытия нормальным шагом и занимает позицию в указанном судьей месте (разметка позиции для побега). Позиция помощника судьи в защитном разделе должна быть такой, чтобы спортсмен имел возможность уложить свою собаку в указанном судьей месте со стороны рукава помощника на расстоянии 5 шагов. Спортсмен должен четко видеть направление побега помощника судьи в защитном разделе.</p> <p>По указанию судьи помощник судьи в защитном разделе предпринимает попытку к бегству, двигаясь по прямой быстро и энергично, при этом контролируя скорость бега, не преувеличенно быстро. Рукав должен оставаться в одной и той же позиции: собака должна иметь оптимальную возможность сделать хватку. Во время своего побега помощник ни в коем случае не должен поворачиваться лицом к собаке, однако он может держать ее в поле зрения. Нельзя убирать рукав от собаки. Когда собака схватила рукав, помощник судьи в защитном разделе должен дальше бежать прямо, прекратив двигать рукавом и прижав его плотно к телу.</p> <p>Дистанцию для побега определяет судья. По указанию судьи помощник судьи в защитном разделе должен прекратить попытку к бегству. Судья имеет оптимальную возможность для оценки собаки, если побег выполнен помощником достаточно динамично. Не допускается любая помощь со стороны помощника судьи в защитном разделе, как то: чрезмерное позиционирование рукава перед начальной хваткой, крики или удары стеклом по защитным штанам перед началом или во время побега, пассивное удержание рукава после хватки, снижение скорости побега, самостоятельное прекращение движения и так далее.</p>
<p>Упражнение «отражение нападения из фазы охраны»</p>	<p>После фазы охраны помощник судьи в защитном разделе по указанию судьи предпринимает нападение на собаку. При этом он должен использовать мягкий стек, которым совершаются угрожающие движения поверх рукава без нанесения ударов собаке. В тот же момент, без дополнительного движения рукава, собака должна атаковать помощника фронтально и противостоять ему. Рукав должен находиться плотно перед корпусом. Когда собака схватила рукав, помощник переводит ее из движения в положение сбоку от себя и начинает двигаться по прямой, оказывая на собаку давление.</p>

	<p>Помощник судьи в защитном разделе должен теснить всех собак в одном и том же направлении. Судья должен занять такую позицию, чтобы у него была возможность оценить поведение собак при атаке, в фазе давления, хватку собаки, отпуск и фазу охраны. Теснение собаки в направлении спортсмена не допускается.</p> <p>Удары стеком наносятся в область холки и по плечам. Удары должны наноситься с одинаковой интенсивностью всем собакам. Первый удар производится через 4-5 шагов, второй – через следующие 4-5 шагов в фазе давления. После второго удара должно быть показано дальнейшее теснение без ударов.</p> <p>Длительность фазы давления определяет судья. Помощник судьи в защитном разделе прекращает оказывать давление на собаку по указанию судьи. Если атака выполнена помощником с соответствующей динамикой, судье будет предоставлена оптимальная возможность для оценки. Не допускается любая помощь со стороны помощника, как то: позиционирование рукава перед начальной хваткой, крики или удары стеком по защитным штанам перед началом атаки или во время ее, пассивное удержание рукава после начальной хватки в фазе давления, неравномерность давления и ударов стеком, самостоятельная остановка при демонстрации собакой слабости.</p>
<p>Упражнение «конвоирование помощника сзади (IPO 2 и IPO 3)»</p>	<p>По требованию спортсмена помощник судьи в защитном разделе начинает выполнять конвоирование помощника сзади в нормальном темпе на дистанцию около 30 шагов. Схему конвоирования определяет судья. Во время конвоирования сзади помощнику не разрешается совершать никаких движений назад. Рукав и стек должны быть расположены таким образом, чтобы они не служили дополнительным раздражителем для собаки, стек помощник должен нести скрыто. Помощник судьи в защитном разделе должен двигаться в одном и том же темпе для всех собак.</p>
<p>Упражнение «Нападение на собаку из конвоирования помощника сзади (IPO 2 и IPO 3)»</p>	<p>Нападение на собаку из конвоирования помощника сзади происходит из движения по указанию судьи. Нападение производится помощником судьи в защитном разделе путем резкого разворота направо или налево и набегания на собаку. При этом помощник совершает угрожающие движения стеком поверх рукава. Рукав держится фронтально к направлению движения у корпуса. Помощник должен принять собаку, еще не остановившись, рукав следует держать эластично. Если</p>

	<p>необходимо, при принятии собаки нужно повернуть корпус для того, чтобы принять собаку в прыжке. Следует избегать дополнительных движений рукавом. Когда собака сделала хватку, помощник из движения располагает ее сбоку от себя и начинает двигаться по прямой, оказывая на собаку давление.</p> <p>Помощник должен теснить всех собак в одном и том же направлении. Судья должен занять такую позицию, чтобы у него была возможность оценить поведение собак при атаке, в фазе давления, хватку собаки, отпуск и фазу охраны. Теснение собаки в направлении спортсмена не допускается.</p>
<p>Упражнение «нападение на собаку из движения»</p>	<p>По указанию судьи помощник выходит из указанного ему укрытия и пересекает поле бегом до средней линии и, не прерывая бега, нападает на спортсмена и собаку фронтально, сопровождая нападение угрожающими криками и движениями стека. Помощник судьи в защитном разделе должен принять собаку не останавливаясь, эластично держа рукав. Если необходимо, при принятии собаки нужно повернуть корпус для того, чтобы принять собаку в прыжке. Собаку ни в коем случае нельзя раскручивать. Когда собака сделала хватку, помощник из движения располагает ее сбоку от себя и начинает двигаться по прямой, оказывая на собаку давление. Крайне важно, чтобы помощник двигался так, чтобы собака не оказалась под ним. Помощник должен теснить всех собак в одном и том же направлении. Судья должен занять такую позицию, чтобы у него была возможность оценить поведение собак при атаке, в фазе давления, хватку собаки, отпуск и фазу охраны. Теснение собаки в направлении спортсмена не допускается.</p>
<p>Фаза давления</p>	<p>Длительность фазы давления определяет судья. Помощник прекращает оказывать давление на собаку по указанию судьи. Если атака выполнена помощником с соответствующей динамикой, судья будет иметь оптимальную возможность для оценки работы собаки. Не допускается любая помощь со стороны помощника судьи в защитном разделе, как то: чрезмерное отклонение помощника в сторону перед хваткой, позиционирование рукава перед начальной хваткой, раздражающие крики или удары стеком по защитным штанам перед началом атаки или во время ее, пассивное удержание рукава после начальной хватки в фазе давления, различная интенсивность работы в фазе давления, самостоятельная остановка при демонстрации собакой слабости и так далее.</p>

<p>Остановка помощника (действительно для всех упражнений)</p>	<p>Остановка помощника судьи в защитном разделе во всех упражнениях должна быть произведена таким образом, чтобы судья мог наблюдать за хваткой собаки, отпуском и фазой охраны (в фазе охраны собака не должна находиться спиной к судье, помощник должен поддерживать контакт глазами с судьей).</p> <p>Как только заканчивается защитное упражнение, помощник должен уменьшить степень сопротивления собаке, прекратить движение рукавом и четко его зафиксировать. Рукав не должен быть высоко поднят, он должен оставаться в той позиции, в которой был на протяжении всего упражнения. Помощник должен держать стек так, чтобы он был невидимым для собаки, прижатым к телу и опущенным вниз. Никакая помощь со стороны помощника для того, чтобы собака отпустила, не допускается.</p> <p>После отпуска помощник должен продолжать поддерживать визуальный контакт с собакой, дополнительные раздражители и помощь любого рода не допускаются. Если собака кружит вокруг помощника во время фазы охраны, он может медленно, не отступая назад, поворачиваться за собакой для того, чтобы держать ее в поле зрения.</p>
<p>Проявления неуверенности и отказа собаки работать</p>	<p>Помощник судьи в защитном разделе должен продолжать теснить собаку, которая в защитном упражнении не делает хватку или ослабляет хватку в фазе давления и отпускает рукав, вплоть до указания судьи на прекращение упражнения. В таких ситуациях помощник не должен ни в коем случае оказывать помощь собаке или самостоятельно прекращать упражнение.</p> <p>Помощник не имеет права помогать путем определенного положения корпуса или стека тем собаками, которые не отпускают. Собаки, которые показывают тенденцию к уходу от помощника в фазах охраны, не должны удерживаться им с помощью различных раздражителей.</p> <p>Помощник должен вести себя во всех упражнениях и их элементах либо активно, либо нейтрально, согласно Правилам. Помощник должен избегать совершения защитных действий в случаях, когда собака насккивает или кусает в фазе охраны.</p>

ВЫПОЛНЕНИЕ УПРАЖНЕНИЯ «ПОИСК ПОМОЩНИКА»

ІРО 3

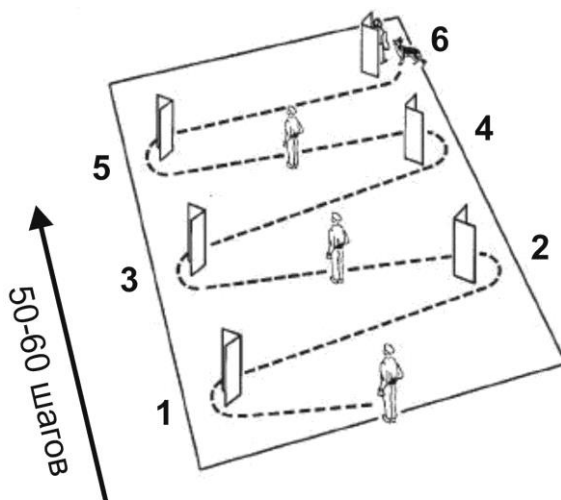

ІРО 2

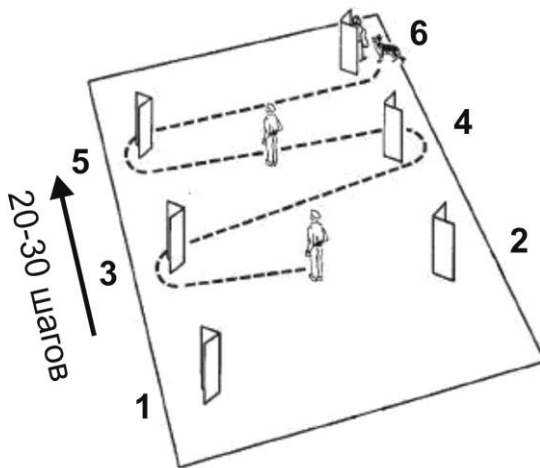

ІРО 1

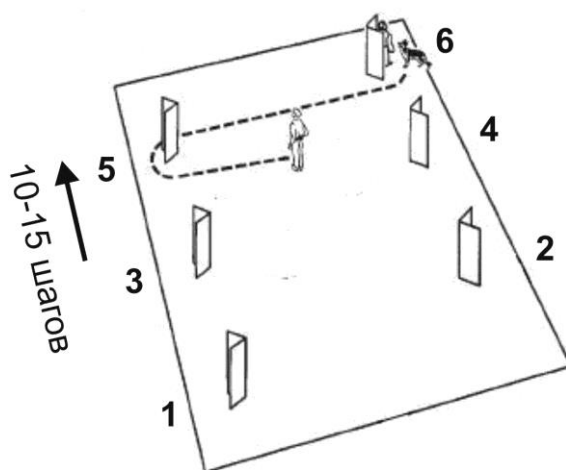

РАЗМЕТКА МЕСТА ДЛЯ УКЛАДКИ СОБАКИ И ПОЗИЦИЯ ПОМОЩНИКА ПРИ ВЫПОЛНЕНИИ УПРАЖНЕНИЯ «ПРЕДОТВРАЩЕНИЕ ПОПЫТКИ ПОБЕГА ПОМОЩНИКА»

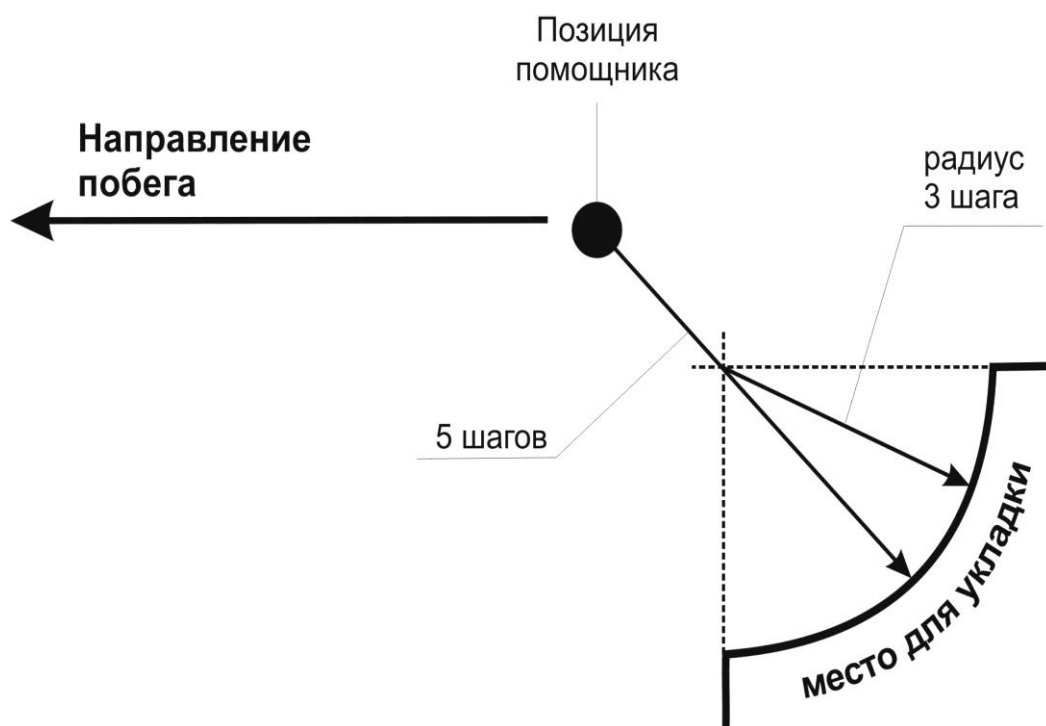

Глава II

ПОСЛУШАНИЕ (ОБИДИЕНС)

1. ОБЩИЕ ПОЛОЖЕНИЯ

По спортивной дисциплине «Послушание (обидиенс)» соревнования проводятся по трём уровням сложности:

Обидиенс-1;

Обидиенс-2;

Обидиенс-3.

Выбор уровня сложности определяется положением о проведении конкретных соревнований.

2. УЧАСТНИКИ СОРЕВНОВАНИЙ

2.1. Условия допуска собак.

Минимальный возраст собак для допуска к соревнованиям (определяется на день проведения соревнований):

1) для соревнований по Обидиенс-1 – 10 месяцев;

2) для соревнований по Обидиенс-2 – 12 месяцев;

3) для соревнований по Обидиенс-3 – 15 месяцев.

Кастрированные или стерилизованные собаки допускаются к участию без ограничений.

2.1.1. Экипировка собак.

Собака должна выступать в обычном ошейнике (с застежкой или надеваемом через голову).

Не разрешается выступление собаки без ошейника.

Накидки, попоны, шлейки, комбинезоны, обувь, бандажи, перевязи и прочее не должны быть надеты на собаке во время ее работы в ринге.

Спортсмен обязан оставить поводок за рингом или на столе судьи-стюарда. Это относится ко всем упражнениям на уровнях сложности Обидиенс-2 и Обидиенс-3.

В Обидиенс-1 разрешается перед началом упражнений выйти в ринг на поводке, затем поводок снимается и убирается из поля зрения собаки.

2.2. Осмотр собак.

При необходимости, до начала проведения соревнований судья может проверить (осмотреть) собаку за пределами площадки.

3. МЕСТО ПРОВЕДЕНИЯ СОРЕВНОВАНИЙ (СТАНДАРТЫ ПЛОЩАДОК И ОБОРУДОВАНИЯ)

3.1. Размер участка для выступлений.

Размер ринга для соревнований по Обидиенс-2 и Обидиенс-3 в помещении должен быть как минимум 20 x 30 м.

Для соревнований на открытом воздухе предпочтительным является ринг размером не менее 25 x 40 м.

Для соревнований по Обидиенс-1 размер ринга может быть несколько меньше.

Ринг также может быть меньше, если упражнения разделены между двумя и более участками, и те из них, которые требуют меньше места, сгруппированы на одном участке.

Ринг должен быть четко обозначен. Окончательное решение о том, достаточен ли размер ринга, принимается главным судьей соревнований.

3.2. Оборудование.

Для проведения соревнований по спортивной дисциплине «Послушание (обидиенс)» необходимо следующее оборудование:

1) закрытый (глухой) барьер шириной примерно 1 м, регулируемый по высоте примерно от 10 сантиметров до 70 сантиметров с шагом в 10 сантиметров. Боковые стойки должны быть примерно 1 м высотой. В отличие от барьера для аджилити данный барьер не должен иметь боковых опор («крыльев»). Подобный барьер требуется как оборудование на всех уровнях сложности;

2) открытый (легкоатлетический) барьер шириной примерно 1 м, регулируемый по высоте примерно от 10 сантиметров до 70 сантиметров. Боковые стойки должны быть примерно 1 м высотой. Барьер должен быть открытым, т.е. у него должна быть только одна планка 3-5 сантиметров толщиной или круглая перекладина 3-5 сантиметров в диаметре, установленная на необходимой высоте, а также соединительная распорка на уровне земли. Опоры, на которых устанавливается горизонтальная планка/перекладина, существуют только для ее установки и должны быть закреплены таким образом, чтобы собака могла легко сбить горизонтальную перекладину независимо от того, с какой стороны она перепрыгивает барьер. Опоры должны быть слегка вогнутыми (ложкообразно) относительно планки, чтобы ветер не мог сдуть ее. У барьера не должно быть боковых опор (крыльев), как у барьера для аджилити. Подобный барьер используется только в соревнованиях по Обидиенс-3 вместе с закрытым барьером, описанным выше;

3) деревянные брусочки для выборки примерно 2 x 2 x 10 сантиметров для Обидиенс-2 и Обидиенс-3. Для Обидиенс-2 количество брусков должны быть шестикратно количеству спортивных пар; для Обидиенс-3 количество брусков должны быть восьмикратно количеству спортивных пар.

5) три набора деревянных гантелей, каждый из которых состоит из трех гантелей равного размера – для Обидиенс-3. Для Обидиенс-2 необходимы только по две гантели из набора. Для Обидиенс-1 – по одной гантели каждого размера. Каждый набор отличается от других размером и весом – для мелких, средних и крупных пород собак. Максимальный вес гантели примерно 450 граммов. Однако, независимо от размера его собаки, спортсмен имеет право выбрать набор любого размера по своему желанию;

б) металлические гантели трех различных размеров, максимальный вес – 200 граммов. Размер гантелей должен подбираться пропорционально размеру породы (мелкие, средние, крупные). Однако спортсмен имеет право выбрать набор любого размера по своему желанию.

- 7) таблички с цифрами для показа оценок;
- 8) таблички, либо электронный дисплей, на которых написаны положения для управления собакой на расстоянии;
- 9) мел, краска-спрей, ленточная обтяжка или что-либо аналогичное для нанесения разметки, например, квадрата и круга;
- 10) необходимое количество маркеров и конусов для обозначения, например, места начала и окончания упражнения, если это необходимо, места выполнения упражнения – например, точки поворота, и тому подобное. Маркеры и конусы должны быть легко заметными (размер, цвет), а также по функционалу соответствовать типу обозначения, для которого предназначены – маркер для собаки, спортсмена и судьи или судьи-стюарда. Например, конусы в углах квадрата должны быть примерно 15 сантиметров высотой и легко различимы. Точки остановки для упражнения № 6 в Обидиенс-3 могут быть обозначены небольшими маркерами (дисками примерно 10 сантиметров в диаметре или квадратами со стороной примерно 10 сантиметров). Точки остановки для упражнения № 7 в Обидиенс-3 должны быть обозначены конусами примерно 15 сантиметров высотой. Также должны быть подготовлены конусы высотой 15-40 сантиметров для упражнения № 10 в Обидиенс-1 и примерно 40 сантиметров высотой для Обидиенс-3.
- 11) экземпляр правил в месте проведения соревнований.

4. ОБЩИЕ ТРЕБОВАНИЯ К ОРГАНИЗАЦИИ СОРЕВНОВАНИЙ

4.1. Проведение жеребьевки.

В жеребьевке принимают участие только те спортсмены, чьи заявки приняты оргкомитетом соревнований.

Жеребьевка производится оргкомитетом заочно, по окончании приема заявок, или непосредственно перед началом соревнований.

4.2. Определение порядка выполнения упражнений и схемы движения рядом.

Последовательность упражнений и схема движения рядом определяется заранее оргкомитетом соревнований и главным судьей соревнований.

Установленный порядок должен соблюдаться всеми участниками соревнований.

Необходимо, чтобы схемы движения рядом и порядок упражнений во всех программах были доведены до сведения участников заранее (например, после окончания приема заявок).

4.3. Руководство проведением соревнований.

Соревнования проводятся под руководством главного судьи и судьи-стюарда (распорядителя ринга).

В случае возникновения какого-либо инцидента, не подпадающего под данные Правила, а также инструкции для судьи-стюарда и судьи на

участке, главный судья принимает решение о методах продолжения соревнования или об оценке такого происшествия.

4.4. Разрешенные и запрещенные действия.

Спортсмен обязан заявить о своем прибытии на соревнования за 30 минут до их начала.

Удержание собаки за ошейник между упражнениями ведет к предупреждению («желтой карточке»).

Спортсмену не разрешается трогать или гладить или еще как-то ободрять собаку во время упражнения. Это считается невыполнением упражнения.

Легкое поощрение (например, «хорошо» или одно-два легких поглаживания) допускается после окончания упражнения.

В случае чрезмерно выраженного поощрения, восторженного ободрения, игры, прыгания на руки спортсмену, прохождению у него между ногами змейкой и так далее судья показывает спортсмену желтую карточку.

При повторении ситуации судья показывает красную карточку и отстраняет спортивную пару от дальнейшего участия в соревнованиях.

Не разрешается указывать жестом конкретную позицию или направление движения собаке до занятия точки старта, на точке старта или во время выполнения упражнения (если только указание жестом направления не разрешено в текущем упражнении, и об этом есть специальное упоминание в Правилах).

Если так происходит, то упражнение считается невыполненным.

Запрещается наказывать собаку.

4.5. Прочие нормативные положения.

Когда ринг готовится или уже подготовлен для соревнований, спортсмен может войти в него с собакой только с разрешения судьи-стюарда.

При выполнении группового упражнения в Обидиенс-1 и Обидиенс-2 минимальное число спортивных пар в группе – три, а максимальное – шесть.

Если количество участников не кратно шести, то судья может организовать группы по семь участников.

В Обидиенс-3 минимальное число спортивных пар для групповых упражнений – три, а максимальное – четыре, за исключение случая, когда в Обидиенс-3 выступает всего пять спортивных пар.

Если спортсмен находится в инвалидном кресле, то во время выполнения групповых упражнений он или она должны находиться с того краю строя, который позволит им не проезжать мимо других собак, т.е. первым.

5. СУДЕЙСТВО СОРЕВНОВАНИЙ

5.1. Допустимая нагрузка на судью.

Соревнования должны быть спланированы таким образом, чтобы судья в течение дня был занят непосредственно судейством не более пяти часов.

Необходимо также принимать во внимание, что период времени, необходимый для оценки судьей определенного количества спортивных пар, зависит от порядка проведения, работы судьи-стюарда и судьи на участке.

5.1.1. Примерная оценка продолжительности работы судьи на участке.

Обидиенс-1.

Судье на участке, работающему в Обидиенс-1, рекомендовано оценивать не более тридцати спортивных пар в день. Работа судьи на участке по оценке шести спортивных пар занимает примерно 1 час.

Обидиенс-2 и Обидиенс-3.

Судье на участке, работающему в Обидиенс-2 и Обидиенс-3, рекомендовано оценивать не более двадцати пяти спортивных пар в день. Работа судьи на участке по оценке семи спортивных пар занимает примерно 2 часа.

Если для работы на соревнованиях назначается более одного судьи на участке, каждый судья на участке судит те упражнения, для судейства которых он назначен. При этом количество спортивных пар может быть большим.

5.2. Права и обязанности судей.

Судьям запрещено смотреть протоколы до или во время судейства.

5.2.1. Главный судья соревнований.

На соревнованиях, где заявленное число участников не превышает двадцати, главный судья может осуществлять непосредственное судейство соревнований.

5.2.2. Судьи на участках.

Для осуществления непосредственного судейства на ринге (в случае, если на соревнованиях оборудовано два ринга) назначается судья на участке, который подчиняется главному судье соревнований.

Судья на участке обязан:

- а) осуществлять судейство в соответствии с правилами соревнований;
- б) перед началом соревнований получить необходимую для судейства документацию и инвентарь, проверить подготовку и оборудование ринга на соответствие требованиям правил, своевременно доложить главному судье об имеющихся недостатках и совместно с официальными лицами, принять меры к устранению недостатков;

в) при наличии подчиненных судей, ассистентов, помощников провести с ними инструктаж по методике судейства и оформлению протоколов, руководить работой подчиненных судей, ассистентов и помощников, следить за правильным внесением результатов в протокол;

г) обеспечить своевременную сдачу протоколов (оценочных листов) в секретариат соревнований;

д) по окончании соревнований сдать полученный инвентарь.

5.2.3. Судья-стюард.

Судья-стюард назначается на весь период проведения соревнований.

Судья-стюард несет ответственность за практическую сторону организации соревнований и обязан иметь соответствующую квалификацию.

В случае если в соревнованиях принимают участие иностранные спортсмены, рекомендуется до начала соревнований оговорить язык, который будет являться рабочим.

В Обидиенс-3 судьи-стюарды должны уметь работать на английском языке или любом ином заранее оговоренном рабочем языке соревнований.

Если проведение соревнований предполагает использование двух или более рингов и двух или более судейских бригад, количество судей-стюардов должно, по меньшей мере, соответствовать количеству рингов – по одному на каждый ринг.

Судья-стюард обязан:

а) осуществлять свою работу в соответствии с правилами соревнований;

б) предоставить главному судье порядок выполнения упражнений, схему разметки ринга и схему выполнения упражнения «движение рядом» за 10 дней до начала соревнований всероссийского статуса и за 7 дней до начала соревнований более низкого статуса;

в) получить от главного судьи согласие на эти схемы и порядок упражнений;

г) перед началом соревнований получить необходимый для работы инвентарь, осуществить разметку ринга в соответствии с утвержденной схемой, своевременно доложить главному судье об имеющихся недостатках и совместно с официальными лицами, принять меры к устранению недостатков;

д) осуществлять сопровождение участников на ринге в момент выполнения ими упражнений, в которых такое сопровождение предусмотрено правилами.

6. ВЫПОЛНЕНИЕ УПРАЖНЕНИЙ

6.1. Общие положения.

6.1.1. Указания для всех упражнений.

Данные указания применяются для всех упражнений, если иное не указано в описании непосредственно самого упражнения.

Команды, приведенные в данных правилах, являются рекомендуемыми, но не обязательными. Другие достаточно короткие слова также допускаются.

Спортсмен должен двигаться нормальным шагом и прямолинейно во всех упражнениях, кроме упражнения «движение рядом».

В упражнении «движение рядом» темп движения зависит от утвержденной схемы упражнения.

Неуверенный или неровный шаг, преувеличенная жестикуляция, подача сигналов, также и с помощью «языка тела», и неестественные утрированные движения считаются ошибкой.

Повороты направо, налево и кругом должны выполняться строго под 90° или 180° и после разворота кругом спортсмен должен вернуться максимально на ту же прямую, по которой он до этого двигался.

Во всех упражнениях, если только об этом специально не упомянуто в описании выполнения упражнения, все команды даются спортсменом по разрешению судьи-стюарда во всех частях выполнения упражнения, даже если это специально не оговорено в описании упражнения.

От спортсмена зависит решение, подавать или нет собаке повторную команду.

Все упражнения начинаются и заканчиваются основной позицией.

Все упражнения начинаются после того, как спортсмен с собакой займут исходную позицию в точке старта и судья-стюард объявит: «Упражнение начинается».

Все упражнения заканчиваются, когда судья-стюард объявит: «Упражнение окончено».

Спортсмен и собака должны быстро принять основную позицию в точке старта, и быть готовым к тому, что команда на начало упражнения прозвучит очень скоро.

В Обидиенс-1 интервал между занятием стартовой позиции и началом упражнения может быть немного больше, чем в Обидиенс-2 и Обидиенс-3, где спортсмены должны быть готовы к началу упражнения в течение нескольких секунд после занятия основной позиции.

Между упражнениями собака должна находиться слева от спортсмена. Собака при этом не обязана быть строго в положении рядом, но должна быть в непосредственной близости и под контролем спортсмена.

Если при переходе от упражнения к упражнению происходит заминка, то спортсмен имеет право положить собаку, но в этом случае он не может после подзывать ее, чтобы продолжить выступление, а должен сам подойти к собаке.

При выполнении упражнений, предполагающих проход спортсмена мимо зафиксированной собаки, расстояние между собакой и спортсменом не должно превышать 0,5 м. Спортсмен может при этом двигаться с любой стороны от собаки, если только это не оговорено особо в описании упражнения.

Направления вправо или влево (например, при апортировке по направлению) определяются спортсменом с его точки зрения, т.е. спортсмен ориентируется на свои левую или правую руки при указании направления для собаки с точки старта.

В групповых упражнениях, когда спортсмены находятся перед собаками лицом к ним, направление слева направо определяется от первой стоящей по порядку собаки до последней (смотри Рисунок 1).

Рисунок 1

Расположение собак в групповых упражнениях

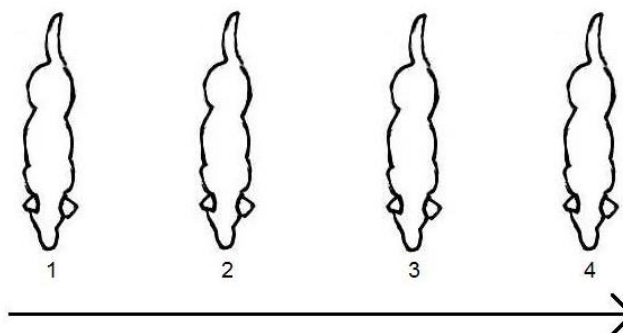

При выполнении упражнений, которые предполагают управление собакой при высыле ее в каком-либо направлении, спортсмен не имеет право показывать собаке направление или трогать ее на точке старта. В этом случае упражнение считается невыполненным.

Высота снарядов при выполнении прыжков не должна превышать примерного роста собаки в холке и, следовательно, барьеры необходимо устанавливать – поднимать или опускать до этой высоты.

6.1.2. Движение рядом.

Движение рядом на всех уровнях сложности выполняется без поводка.

Собака должна активно следовать за спортсменом, идя слева от спортсмена, параллельно ему, плечо на уровне левого колена спортсмена. Спортсмен должен при выполнении всех упражнений, включающих движение рядом, двигаться естественно.

При выполнении упражнений, включающих движение рядом, разворот спортсмена кругом (на 180°) может выполняться как через правое, так и через левое плечо по выбору спортсмена.

Собаке также разрешается при развороте обойти спортсмена справа вплотную к нему («немецкий разворот»).

Спортсмен, после выполнения разворота, должен вернуться максимально на ту же прямую, по которой он до этого двигался.

Повороты направо или налево должны выполняться под прямым углом (90°).

Спортсмен не должен поворачивать голову, разворачивать плечи или пользоваться иным «языком тела», или подавать сигналы ногами.

Команда «рядом» подается при начале движения, изменении скорости, пошаговом движении в разных направлениях, поворотах и развороте на месте.

При остановке спортсмена собака занимает основную позицию рядом с ним немедленно и без дополнительной команды.

При движении назад, предполагающем довольно длинные дистанции в Обидиенс-2 и Обидиенс-3, данное движение должно начинаться из основной позиции (фиксация обязательна) и ею же заканчиваться. Перед подачей команды на движение назад судья-стюард обязан убедиться, что путь для выполнения движения назад свободен и безопасен.

6.1.3. Команды и жесты.

Голосовые команды, приводимые в данных правилах, являются только примерами. В качестве команды может быть использовано любое короткое слово.

Команда «рядом» подается при начале каждого упражнения, а команда «жди» разрешается только в упражнениях, при выполнении которых спортсмен отходит или отворачивается от собаки.

Подаваемые команды являются вербальными, голосовыми.

В некоторых случаях они могут быть заменены жестами или одновременно даются команды голосом и жестом. Подобный вариант подачи команды оговаривается в описании упражнения.

При подаче комбинированной команды жест должен быть коротким и не должен длиться дольше команды голосом.

Также не должны использоваться какие-либо подсказки корпусом («язык тела»). Термин «язык тела» означает, что спортсмен совершает движения корпусом (не обязательно при этом шагая), изгибаясь или поворачиваясь, меняя положение головы или плеч или давая подсказки ногами. В подобной ситуации оценка за выполнение снижается в зависимости от интенсивности данных подсказок и ситуации, в которой их применяли.

Жест можно подавать одной или двумя руками.

При выполнении упражнений, которые предполагают использование команд голосом или жестом, спортсмен должен перед началом упражнения проинформировать судью, будет ли он пользоваться жестами. Но это не нужно, если в описании упражнения указано, что команда подается одновременно и голосом, и жестом.

Переступание на месте или сход с места при произнесении команды обнуляют оценку за упражнение.

Если собака находится рядом со спортсменом в основной позиции, то подавать команду жестом запрещено.

В упражнениях, выполнение которых предполагает высыл собаки в каком-либо направлении или изменение собакой направления движения, команды жестом допускаются одновременно с голосовой командой, когда собака находится на расстоянии от спортсмена. В описании они отмечены квадратными скобками []. Такими упражнениями или частями

упражнений являются обегание конуса, движение в круг и квадрат и апортировка предмета по направлению.

6.1.4. Подзыв и апортировка.

Кличка собаки может быть добавлена к команде при выполнении подзыва или упражнений, включающих подзыв. Но команда и кличка должны произноситься слитно, как если бы это было единое слово, и ни в коем случае не производить впечатление двух отдельных команд. В этом случае можно также использовать и одну только кличку собаки.

При выполнении упражнений, включающих подзыв и апортировку, собака при подходе к спортсмену должна либо занять сразу основную позицию рядом с ним, либо сесть перед ним вплотную (фронтальная посадка).

Если собака выполняет сначала фронтальную посадку, то далее по команде (с разрешения судьи-стюарда), должна быстро занять основную позицию, двигаясь вплотную к спортсмену. Это также верно и при подходе после преодоления барьера.

При выполнении упражнений, включающих подзыв и апортировку, судья не обязательно должен быть проинформирован о способе подхода собаки (сразу с посадкой в основную позицию или с промежуточной фронтальной посадкой). Если упражнение выполнено технически безупречно, то за него присуждается полный балл, независимо от того, каким образом оно выполнялось.

Если апортировочная гантель была выброшена некорректно случайно (упала вне ринга или туда, где ее невозможно подобрать, или слишком близко), то она перебрасывается (выбрасывается вторично). Третий раз бросать гантель запрещено.

Перед началом упражнения собаке запрещено давать держать предмет или гантель.

Спортсмен имеет право выбрать размер гантели, с которой будет работать.

6.2. Обидиенс-1.

6.2.1. Упражнение № 1 «выдержка в положении «сидеть» в группе в течение 1 минуты, спортсмены находятся в поле зрения собак».

Спортсмены располагаются в поле зрения собак.

Вероятные команды: «Сидеть», «Жди».

Выполнение.

Спортивные пары выходят в ринг (возможно нахождение собак на поводках), становятся шеренгой на расстоянии примерно 3 м друг от друга, занимают основную позицию, поводки отстегиваются и убираются из поля зрения собак.

После команды судьи-стюарда, спортсмены отходят от собак на расстояние примерно 25 м к боковой стороне ринга и поворачиваются лицом к собакам.

По истечении минуты, по указанию судьи-стюарда, они возвращаются к собакам, проходят мимо них на расстоянии примерно в 0,5 м и останавливаются примерно в 3 м за своими собаками, после чего судьей-стюардом спортсменам дается указание подойти к своим собакам.

В группе должно быть минимум 3 и максимум 6 спортивных пар. Спортсмены не должны подавать команды слишком громко, чтобы не мешать другим участникам.

За подачу излишне громкой команды спортсмен может быть оштрафован.

6.2.2. Упражнение № 2 «движение рядом».

Команда: «Рядом».

Выполнение.

Движение рядом проверяется в нормальном темпе и включает повороты налево, направо, развороты кругом и остановки.

В быстром темпе (бег) проверяется только поворот направо.

Также движение рядом проверяется, когда спортсмен совершает 2 или 3 шага вперед и назад.

Собака без поводка должна охотно следовать со спортсменом параллельно ему (с левой стороны, в позиции плечо на уровне колена спортсмена).

Во время движения руки спортсмена должны двигаться естественным образом.

Команда «Рядом» подается при начале движения, при изменении скорости, а также при выполнении шагов вперед-назад.

При остановках собака должна быстро и без команды занимать позицию «Рядом».

Все собаки, участвующие в соревнованиях, должны выполнять упражнение по единой схеме.

Подробные указания о выполнении упражнения указаны в пункте 6.1.2.

6.2.3. Упражнение № 3 «остановка из движения».

Команды: «Рядом», «Стоять», «Сидеть»

Выполнение.

Спортсмен с собакой из основной позиции начинают движение в нормальном темпе по прямой.

Пройдя примерно 10 м, спортсмен, не останавливаясь, подает собаке команду «Стоять», и собака должна остановиться немедленно.

Спортсмен проходит по прямой еще около 10 м (до точки, обозначенной маркером или конусом), выполняет поворот кругом и останавливается лицом к собаке.

Примерно через 3 секунды, по указанию судьи-стюарда, спортсмен возвращается к собаке, двигаясь параллельно той прямой, по которой он шел от собаки, проходит мимо собаки примерно в полуметре, таким образом, чтобы собака оставалась слева.

Спортсмен проходит за собаку на 1-2 м, выполняет разворот кругом, возвращается к собаке и останавливается рядом с ней, после чего подает команду на принятие основной позиции.

Все действия спортсмена выполняются после соответствующей команды судьи-стюарда.

6.2.4. Упражнение № 4 «подзыв».

Команды: «Лежать» («Жди»), «Ко мне» (один раз), («Рядом»).

Выполнение.

Собаке подается команда «Лежать» (по указанию судьи-стюарда), и спортсмен (по указанию судьи-стюарда) начинает движение от собаки.

В указанном направлении он проходит 20-25 м к указанной точке, самостоятельно останавливается в этой точке и разворачивается лицом к собаке.

По указанию судьи-стюарда спортсмен подзывает собаку.

Перед подачей команды на подзыв спортсмен имеет право назвать кличку собаки, но кличка должна быть объединена с командой таким образом, чтобы не создавалось впечатление, что было подано две команды.

6.2.5. Упражнение № 5 «посадка или укладка из движения».

Команды: «Рядом», «Сидеть» или «Лежать», («Сидеть»).

Выполнение.

Спортсмен обязан проинформировать судью-стюарда и судью на участке до начала упражнения, какое из двух положений будет занимать собака во время выполнения упражнения.

Спортсмен с собакой из основной позиции начинают движение в нормальном темпе по прямой линии.

Пройдя примерно 10 м, спортсмен, не останавливаясь, подает собаке команду «Сидеть» или «Лежать», и собака должна занять требуемое положение немедленно.

Спортсмен продолжает движение по прямой. Пройдя приблизительно 10 м (до места, обозначенного маркером или конусом), он самостоятельно выполняет поворот кругом и останавливается лицом к собаке.

После выдержки (примерно через 3 с), по команде судьи-стюарда спортсмен возвращается к собаке, двигаясь параллельно той прямой, по которой он шел от собаки, проходит мимо собаки примерно в полуметре, таким образом, чтобы собака оставалась слева.

Спортсмен проходит за собаку на 1-2 м, выполняет поворот кругом, возвращается к собаке и останавливается рядом с ней, после чего, если собака лежит, подает команду на занятие основной позиции.

Все действия спортсмена, кроме поворота кругом, выполняются по указанию судьи-стюарда.

6.2.6. Упражнение № 6 «высыл в указанном направлении (в квадрат) и укладка».

Команды: «Вперед», [«Вправо» или «Влево» и (или) указание жестом] («Стоять»), «Лежать», «Сидеть».

Выполнение.

Спортсмен обязан проинформировать судью-стюарда и судью на участке до начала упражнения, какую команду будет подавать собаке при входе в квадрат: сначала на остановку, а затем на укладку, или сразу на укладку.

По указанию судьи-стюарда спортсмен командой «Вперед» посылает собаку в квадрат. Собака должна двигаться к квадрату по прямой и войти в него с передней грани.

Когда собака входит в квадрат, спортсмен подает ей команду либо на остановку, а затем укладку, либо сразу на укладку.

Если первое положение, которое должна занять собака – «стоять», то стойка должна быть легкоразличимой и стабильной до того, как будет подана команда на укладку.

По указанию судьи-стюарда спортсмен должен подойти к собаке, встать рядом с ней и подать собаке команду для принятия основной позиции (опять же, после разрешения судьи-стюарда).

При выполнении упражнения спортсмен должен подать не более четырех команд. Четвертая команда при этом будет на остановку в квадрате.

Также спортсмен может сразу положить собаку в квадрате, в этом случае он использует 3 команды.

Если собаку нужно направить в верном направлении после того как она покинула стартовую точку, то в этом случае можно указывать ей направление жестом и подкрепить направляющей командой.

Разметка упражнения приведена на Рисунке 2.

Рисунок 2

Схема разметки упражнения № 6, Обидиенс-1



Размер квадрата – 3х3 м.

Квадрат располагается на расстоянии примерно 15 м от стартовой точки (указанное расстояние – от стартовой точки до центра квадрата).

Квадрат не должен располагаться ближе 3-5 м от границы ринга.

Видимые линии (например, лента; или линии, проведенные мелом) должны обозначать границы квадрата.

Квадрат маркируют конусы, установленные в каждом из углов (внутри квадрата).

6.2.7. Упражнение № 7 «апортировка деревянной гантели».

Команды: «Апорт» и «Дай», («Рядом»)

Выполнение.

Судья-стюард объявляет о начале упражнения и передает в руки спортсмену деревянную гантель.

По команде судьи-стюарда спортсмен выполняет бросок гантели на расстояние не менее 10 м.

По указанию судьи-стюарда спортсмен посылает собаку принести гантель.

Предполагается, что размер гантели соответствует размеру собаки, тем не менее, спортсмен имеет право выбрать гантели любого размера.

6.2.8. Упражнение № 8 «управление на расстоянии».

Команды: «Лежать», «Жди», «Сидеть», «Лежать» и (или) команды жестом.

Выполнение.

Находясь в стартовой точке, спортсмен командой укладывает собаку (по указанию судьи-стюарда) в точке старта.

Затем спортсмен оставляет собаку и отходит в указанную точку на расстояние около 5 м от собаки.

Собака должна, подчиняясь командам спортсмена, изменить положение 4 раза (сесть или лечь), оставаясь на своем первоначальном месте.

Последовательность команд может быть только «сидеть-лежать» (два раза) – значит, последняя команда всегда будет «лежать».

Собака должна быстро и охотно менять положения по сигналам спортсмена, оставаясь при этом в той зоне, которую она заняла при первоначальной укладке.

Судья-стюард показывает спортсмену, в каком порядке и когда собака должна изменить положение, с помощью табличек или электронного табло.

Судья-стюард не должен иметь возможность видеть собаку в момент подачи указаний спортсмену, и должен находиться примерно в 3-5 м от собаки. Смена табличек должна происходить примерно каждые 3 секунды.

Спортсмен может использовать и голосовые команды, и жесты (сигналы руками), но они должны быть короткими и подаваться одновременно.

После поданной последней команды на укладку по указанию судьи-стюарда спортсмен возвращается к собаке и подает команду на принятие основной позиции.

6.2.9. Упражнение № 9 «подзыв с прыжком через барьер».

Команды: «Жди», «Ко мне» или «Барьер», («Рядом»).

Конструкция барьера – Схема 8.

Выполнение.

Спортсмен встает перед барьером на расстоянии 2-4 м (по выбору спортсмена), собака находится рядом в основной позиции.

Судья-стюард объявляет о начале упражнения и дает указание спортсмену отойти от собаки.

Спортсмен оставляет собаку сидеть перед барьером, а сам обходит барьер и останавливается с противоположной стороны на расстоянии примерно 2-4 м от препятствия. После чего, по указанию судьи-стюарда, подзывает собаку.

Собака должна преодолеть препятствие и занять основную позицию рядом со спортсменом.

Высота барьера должна быть примерно равна высоте собаки в холке. При невозможности установить точную высоту, она округляется, обычно – в сторону понижения. В любом случае, высота барьера никогда не должна быть больше 50 сантиметров.

6.2.10. Упражнение № 10 «высыл с обеганием конуса и возврат к спортсмену».

Команды: «Вокруг», [«Направо» или «Налево» и (или) команды жестом], («Рядом»).

Выполнение.

Спортсмен занимает основную позицию с собакой на точке старта лицом к конусу (высота конуса примерно 15-40 сантиметров) на расстоянии примерно 10 м от него.

По команде судьи-стюарда спортсмен высылает собаку от точки старта на обегание конуса.

Собака должна обежать конус и вернуться к спортсмену в основную позицию.

6.2.11. Общее впечатление.

Оценивается желание собаки подчиняться командам спортсмена; точность и естественность движений спортсмена и собаки.

6.3. Программа Обидиенс – 2.

6.3.1. Упражнение № 1 «выдержка в положении «лежать» в группе в течение 2 минут, спортсмены находятся вне поля зрения собак».

Команды: «Лежать», «Жди», «Сидеть».

Выполнение.

Упражнение начинается, когда все спортивные пары с собаками в основной позиции становятся шеренгой на расстоянии примерно 3 м друг от друга, и судья-стюард объявляет «Упражнение начинается».

Упражнение заканчивается, когда спортсмены возвращаются к собакам, подают команду на занятие основной позиции и судья-стюард объявляет «Упражнение окончено».

Укладка собак из основной позиции происходит по команде спортсменов по очереди.

Команда на укладку подается собакам по направлению слева направо, а команда на посадку справа налево – таким образом, собаке, которой команда «Лежать» будет подана первой, команда «Сидеть» будет подана последней. Команда подается по сигналу судьи-стюарда.

Спортсмены уходят из поля зрения собак все вместе и остаются в укрытии в течение 2 минут.

Отсчет времени (2 минуты) начинается, как только все спортсмены скроются в укрытии.

Собаки находятся в положении «лежать» при отвлечении, например, помощником, проходящим между собаками.

По окончании двух минут спортсменам разрешается покинуть укрытие и всем вместе пройти обратно в ринг и построиться в шеренгу.

Затем спортсменам судьей-стюардом дается указание пройти за собак (проходя мимо них на расстоянии примерно в 0,5 м) и остановиться примерно в 3 м за своими собаками, повернувшись к собакам.

После чего спортсменам дается указание подойти к своим собакам и поочередно по команде судьи-стюарда вернуть их в основную позицию.

Излишне громко поданные команды серьезно штрафуются, т.к. это может помешать выступлению других спортивных пар.

В группе должно быть не менее трех спортивных пар и не более шести.

6.3.2. Упражнение № 2 «движение рядом».

Команда: «Рядом».

Выполнение.

Движение рядом проверяется в разных темпах и в разных направлениях – в каждом из темпов должны выполняться повороты, развороты кругом и остановки.

Также движение рядом проверяется во время выполнения спортсменом двух или трех шагов вперед и назад, а также прохождения короткого расстояния в 5-8 шагов непосредственно назад.

Собака без поводка должна охотно сопровождать спортсмена, следуя параллельно, слева от него.

Собака должна сохранять позицию «плечо на уровне левого колена спортсмена».

Спортсмен должен совершать естественные движения руками во время выполнения упражнения.

Повороты кругом спортсмен может выполнять как через левое, так и через правое плечо. Одинаково допустим и разворот-поворот, при котором спортсмен поворачивается через левое плечо, а собака очень плотно обходит его справа («немецкий разворот»).

При выполнении поворота кругом (180°) спортсмен должен после поворота остаться примерно на той же прямой, по которой двигался до маневра. Повороты направо и налево должны выполняться под прямым углом (90°).

Спортсмен не должен поворачивать голову, плечи, или использовать другой «язык тела» во время движения.

Команда «Рядом» может быть подана при каждом начале движения; при изменении скорости; при выполнении шагов вперед и назад.

Когда спортсмен останавливается, собака должна немедленно и без команды занимать основную позицию – садиться у его левой ноги.

Судье-стюарду перед подачей команды спортсмену для движения назад необходимо убедиться, что путь назад свободен и безопасен.

Для всех спортсменов, участвующих в соревнованиях, схема движения рядом должна быть одинаковой.

Подробные указания о выполнении упражнения указаны в пункте 6.1.2.

6.3.3. Упражнение № 3 «остановка и (или) посадка и (или) укладка из движения».

Команды: «Рядом» (3 раза), «Стоять», «Сидеть», «Лежать».

Выполнение.

Упражнение выполняется в соответствии с прилагаемой ниже схемой (Рисунок 3).

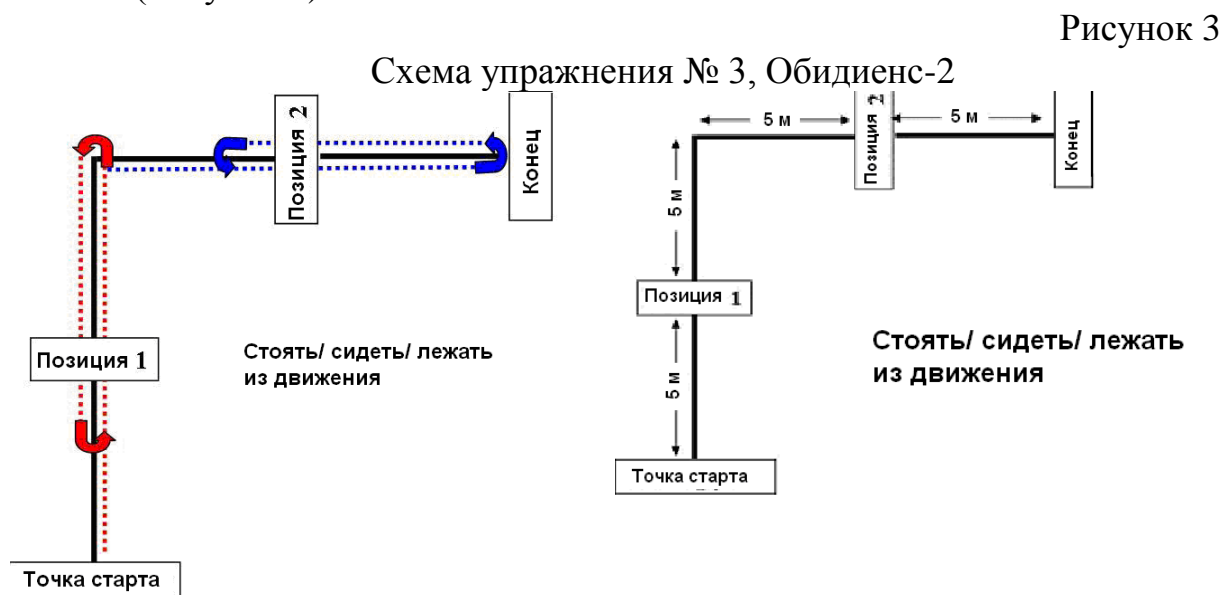

Собака фиксируется спортсменом в двух из трех возможных позиций.

Главный судья до начала соревнований принимает решение, какие две команды и в каком порядке будут выполняться в данном упражнении.

По указанию судьи-стюарда спортсмен в движении на первой прямой дает собаке первую команду на фиксацию («Стоять» или «Сидеть» или «Лежать»), а затем – на второй прямой – вторую команду.

Спортсмен с собакой должны двигаться в нормальном темпе.

При движении также осуществляется поворот налево или направо, который должен быть одним и тем же для всех соревнующихся.

Места поворота (лево или право на 90°) должны быть отмечены маленькими конусами или специальными табличками.

Порядок занятия положений и направление поворота (налево или направо) могут быть различными, но одинаковыми для всех участников данных соревнований.

Собака должна занимать позицию «стоять» или «сидеть» или «лежать» параллельно воображаемой линии, соединяющей начальную точку, место поворота и конечную точку схемы упражнения.

Во время выполнения поворота расстояние между собакой и разметкой, обозначающей место поворота, должно быть примерно 0,5 м, принимая во внимание размер собаки.

Прохождение поворота спортсменом должно быть четким под 90°, угол не скругленным.

Спортсмен и собака должны проходить повороты справа от конусов-маркеров, оставляя маркеры с левой стороны.

Судья-стюард дает спортсмену разрешение на начало движения, а также указания, когда подать собаке команду «Стоять» или «Сидеть» или «Лежать», выполнить развороты и остановиться в конце упражнения.

Поворот направо или налево на углу спортсмен выполняет самостоятельно.

Принятие собакой положения по команде должно происходить примерно в середине (точка 5 м) десятиметрового отрезка схемы.

Спортсмен после подачи команды на фиксацию собаки, проходит еще 5 м (примерно до следующего места поворота), разворачивается по указанию судьи-стюарда, продолжает движение по направлению к собаке.

Спортсмен проходит мимо собаки на расстоянии примерно в 0,5 м от нее, оставляя ее слева, и заходит за нее примерно на 2 м, разворачивается по указанию судьи-стюарда и возвращается к собаке.

Подойдя к собаке, спортсмен подает ей команду на движение рядом, не останавливаясь. Они продолжают вместе движение до места поворота (5 м), поворачивают налево или направо и продолжают двигаться по следующему отрезку схемы до середины этой линии.

Далее упражнение выполняется по аналогии с предыдущим отрезком схемы.

Упражнение заканчивается, когда судья-стюард дает спортсмену указание остановиться, а затем объявляет «Упражнение окончено».

6.3.4. Упражнение № 4 «подзыв с остановкой».

Команды: «Лежать», («Жди»), «Ко мне», «Стоять» или команда жестом, «Ко мне» («Рядом»).

Жест может быть подан как одной, так и двумя руками.

Выполнение.

Спортсмен информирует судью, каким образом он будет подавать команду – голосом или жестом.

Спортсмен укладывает собаку, отходит от нее на 25-30 м в указанном направлении и разворачивается лицом к собаке.

По указанию судьи-стюарда спортсмен подзывает собаку.

Когда собака пробежит примерно половину расстояния, спортсмен подает ей команду «Стоять».

Примерно через 3 секунды, по указанию судьи-стюарда, спортсмен снова подзывает собаку в положение «рядом».

Судья-стюард дает указания только на подзыв собаки.

Команду на остановку спортсмен подает самостоятельно, ориентируясь на маркер.

Для остановки собаки допускается подача или голосовой команды, или жест.

Кличка собаки может быть объединена с командой подзыва таким образом, чтобы не создавалось впечатление двух отдельных команд.

6.3.5. Упражнение № 5 «высыл в указанном направлении (в квадрат) с укладкой и подзывом».

Команды: «Вперед», [«Вправо» или «Влево» и (или) команда жестом], («Стоять»), «Лежать», «Ко мне».

Выполнение.

Спортсмен обязан проинформировать судью-стюарда и судью на участке до начала упражнения, какую команду будет подавать собаке при входе в квадрат: сначала «Стоять», а затем «Лежать», или сразу на укладку в квадрате.

По указанию судьи-стюарда спортсмен посылает собаку в квадрат.

Собака должна двигаться к квадрату по прямой и войти в него с передней грани. Когда собака достигнет квадрата, спортсмен должен дать ей команду либо «Стоять» и затем «Лежать», либо сразу «Лежать».

Если первое положение, которое должна занять собака, «Стоять», то это положение должно быть очевидным и стабильным до того, как будет подана команда «Лежать».

По указанию судьи-стюарда спортсмен начинает движение к правому конусу передней грани квадрата. Когда до конуса остается примерно 2 м, спортсмен получает указание повернуть налево, а еще примерно через 3 м – выполнить еще один левый поворот и двигаться по направлению к точке старта.

Когда спортсмен проходит примерно 10 м, он получает указание подзвать собаку, и должен подать соответствующую команду, не прекращая движения к точке старта.

Когда спортсмен достигает точки старта, судья-стюард дает ему указание остановиться.

При выполнении упражнения спортсмен не имеет право дать более 4 команд. Четвертая команда при этом будет «Стоять» в квадрате.

Также спортсмен может сразу положить собаку в квадрате, в этом случае он дает не более трех команд.

Если собаку нужно перенаправить, после того как она покинула точку старта, то в этом случае можно указывать ей направление жестом и подкреплять направляющей командой.

Схема упражнения и разметка приведены на Рисунке 4.

Рисунок 4

Схема и разметка упражнения № 5, Обидиенс-2



Размер квадрата 3 x 3 м.

Расстояние между центром квадрата и точкой старта примерно 23 м.

Конусы (примерно 10-15 сантиметров высотой) отмечают углы квадрата.

С внешней стороны конусы должны быть объединены видимыми линиями (например, нарисованными мелом, отмеченными лентой, обтяжкой).

Квадрат ставится так, чтобы расстояние до ближайшей границы ринга от стороны квадрата составляло 3-5 м.

6.3.6. Упражнение № 6 «апортировка в указанном направлении».

Команды: «Рядом», «Стоять», «Право (Лево)» и (или) жест рукой, «Апорт», «Дай» («Рядом»).

Выполнение.

Спортсмен и собака находятся в точке старта лицом к маркеру, расположенному примерно в 5 м. Расстояние от середины воображаемой линии между гантелями до маркера – примерно 10 м; до точки старта – примерно 15 м. Разметка места выполнения упражнения приведена на Рисунке 5.

Судья-стюард раскладывает две деревянные гантели на прямой линии на расстоянии около 10 м друг от друга так, чтобы они были хорошо заметны.

Гантель, которую собака должна будет принести (правая или левая), кладется в первую очередь.

По указанию судьи-стюарда спортсмен двигается с собакой вперед до маркера, проходит за него на 1-2 м, по команде судьи-стюарда разворачивается.

Спортсмен должен самостоятельно зафиксировать собаку у маркера в положении «стоять» мордой в направлении точки старта.

Спортсмен уходит от собаки в точку старта, останавливается и разворачивается лицом к гантелям.

Во время подачи команды «Стоять» и при отходе от собаки спортсмен не должен останавливаться.

Примерно через 3 секунды по указанию судьи-стюарда спортсмен дает команду собаке принести нужную гантель (выбранную ранее жребием), и собака должна принести и отдать спортсмену эту гантель.

Предполагается, что размер гантели соответствует размеру собаки, однако спортсмен имеет право выбрать гантели любого размера.

Рисунок 5

Разметка и схема упражнения № 6, Обидиенс-2

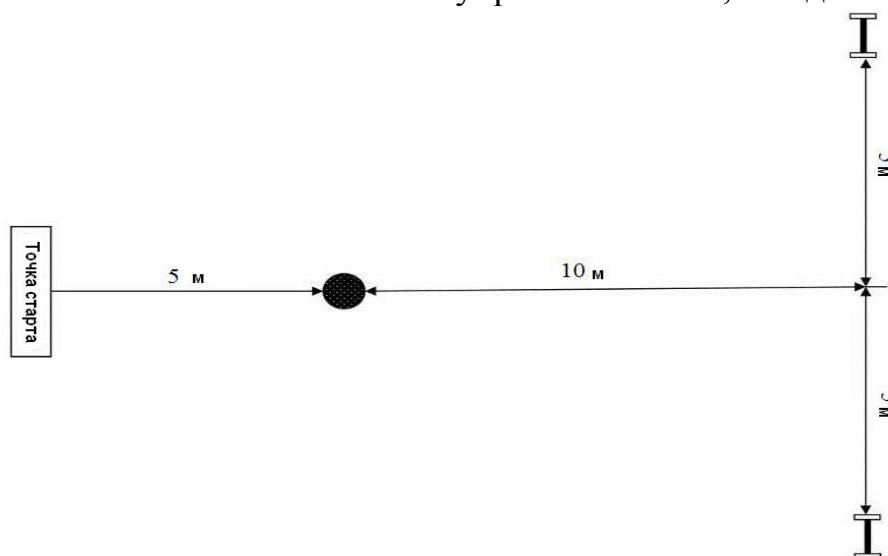

6.3.7. Упражнение № 7 «выборка и поднос предмета».

Команды: («Рядом» или «Жди»), «Ищи», «Дай», («Рядом»).

Выполнение.

Спортсмен с собакой в основной позиции находятся на точке старта.

Судья-стюард объявляет о начале упражнения и вручает при помощи щипцов спортсмену деревянный брусок (размером 10 x 2 x 2 сантиметра), который предварительно помечают любым способом.

Спортсмен может подержать брусок в руке в течение примерно 10 секунд. На данном этапе упражнения собака не должна дотрагиваться до предмета или нюхать его.

По указанию судьи-стюарда спортсмен передает предмет судье-стюарду и поворачивается кругом. При этом разрешается пользоваться командами «Рядом» или «Жди».

Спортсмен сам решает, разрешить ли своей собаке смотреть, как будет производиться раскладка предметов.

Предметы (один предмет спортсмена и пять других, подобных) раскладываются судьей-стюардом на земле или на полу на расстоянии около 10 м от спортсмена.

Судья-стюард направляется к месту раскладки предметов, которое находится примерно в 10 м от спортсмена.

Он не может касаться руками предмета спортсмена (предмет выкладывается щипцами). Прочие пять предметов судья-стюард выкладывает руками.

Способ раскладки – по кругу или горизонтально в линию на расстоянии примерно 25 сантиметров друг от друга.

Предметы раскладываются по одной и той же схеме для всех спортивных пар в данной программе, но местонахождение выбираемого предмета для каждого конкретного случая может быть своим.

В случае если предметы выкладываются в ряд, то выбираемый предмет не может быть крайним с любой из сторон.

После того, как предметы разложены, судья-стюард дает указание спортсмену повернуться кругом и дать собаке команду на начало работы (поиск помеченного бруска).

Собака должна найти предмет спортсмена, поднять его и принести спортсмену в соответствии с общими требованиями выполнения апортировки.

Собаке разрешено работать около 30 секунд, если она при этом активно ищет нужный предмет, пытаясь выполнить поставленную задачу.

Для каждого спортсмена должно быть подготовлено 6 новых предметов без запахов (неиспользованных) предметов для выборки.

6.3.8. Упражнение № 8 «управление на расстоянии».

Команды: «Лежать», «Жди», «Сидеть», «Стоять», «Лежать» и (или) команды жестом.

Выполнение.

Находясь в стартовой точке, спортсмен командой укладывает собаку (по указанию судьи-стюарда).

Затем спортсмен оставляет собаку, отходит в указанную точку на расстояние около 10 м от собаки и разворачивается к ней лицом.

Собака должна, подчиняясь командам спортсмена, изменить положение 6 раз (сесть, встать, лечь), оставаясь на своем первоначальном месте.

Последовательность команд должна быть всегда такой, чтобы последняя команда была «Лежать» (например, «Сидеть – Стоять – Лежать» 2 раза или «Стоять – Сидеть – Лежать» 2 раза).

Порядок подачи команд для смены положений должен быть одинаковым для всех участников.

Собака должна быстро и охотно менять положения по сигналам спортсмена, оставаясь при этом в той зоне, которую она заняла при первоначальной укладке.

Судья-стюард показывает спортсмену, в каком порядке и когда собака должна изменить положение, с помощью табличек или электронного табло.

Судья-стюард не должен иметь возможность видеть собаку в момент подачи указаний спортсмену, и должен находиться примерно в 3-5 м от собаки. Смена табличек должна происходить примерно каждые 3 секунды.

Спортсмен может использовать и голосовые команды, и жесты (сигналы руками), но они должны быть короткими и подаваться одновременно.

После поданной последней команды на укладку по указанию судьи-стюарда спортсмен возвращается к собаке и подает команду на принятие основной позиции.

6.3.9. Упражнение № 9 «апортировка металлического предмета с прыжком через барьер».

Команды: «Барьер», «Апорт» и «Дай» («Рядом»).

Выполнение.

Спортсмен с собакой занимает стартовую позицию на расстоянии около 2-4 м перед барьером (по выбору спортсмена). Собака располагается в основной позиции слева от спортсмена.

Судья-стюард вручает спортсмену металлическую гантель.

Спортсмен бросает металлическую гантель через барьер.

По указанию судьи-стюарда спортсмен дает собаке команду прыгнуть через барьер, взять гантель и принести ее.

Команда «апорт» должна подаваться не позднее начала прыжка собаки.

6.3.10. Общее впечатление.

Оценивается желание собаки подчиняться командам спортсмена; точность и естественность движений спортсмена и собаки.

6.4. Программа Обидиенс-3.

6.4.1. Упражнение № 1 часть 1 «выдержка в положении «сидеть» в группе в течение 2 минут, спортсмены находятся вне поля зрения собак».

Упражнение № 1 часть № 2 «выдержка в положении «лежать» в группе в течение 1 минуты с подзывом».

Команды: «Сидеть», «Жди», «Лежать» и (или) команды жестом, «Ко мне».

Выполнение.

Части упражнения 1 и 2 выполняются как единая комбинация.

Баллы начисляются за каждую часть отдельно после окончания части 2.

Часть 1 начинается, когда все спортивные пары из группы выстраиваются в шеренгу примерно в 4-5 м друг от друга, собаки в основной позиции, и судья-стюард объявляет «Упражнение начинается».

Часть 1 заканчивается, когда спортсмены возвращаются в ринг и выстраиваются лицом к своим собакам на расстоянии не менее 10 м от них.

Судья-стюард объявляет: «Упражнение закончено».

Часть 2 начинается сразу же после части 1.

Часть 1.

Спортсмены с собаками, сидящими в основной позиции, находятся на одной линии примерно в 4-5 м друг от друга.

По указанию судьи-стюарда спортсмены отходят от собак и уходят в укрытие, где остаются вне поля зрения собак в течение 2 минут.

Время засекается с того момента, когда все спортсмены скрываются в укрытии.

По окончании двухминутного периода времени спортсменам дается указание вернуться в ринг.

Потом судья-стюард подает команду спортсменам построиться в шеренгу примерно в 10 м от собак (напротив), лицом к своим собакам.

На этом заканчивается часть 1 и немедленно начинается часть 2.

Часть 2.

Судья-стюард объявляет начало второй части упражнения «Часть 2 начинается».

Собаки находятся в положении «сидеть».

Спортсменам дается указание положить собак одну за другой по порядку слева направо.

Собаки находятся в положении лежа в течение 1 минуты. Затем спортсмены по очереди (справа налево) подзывают собак.

Подзыв происходит по команде судьи-стюарда, и судья-стюард переходит к следующей собаке только после того, как предыдущая заняла основную позицию возле своего спортсмена.

В группе может одновременно работать не менее 3 и не более 4 спортивных пар. В случае, когда в программе 3 только 5 участников, допускается работа в группе одновременно 5 спортивных пар.

6.4.2. Упражнение № 2 «движение рядом».

Команда: «Рядом».

Выполнение.

Движение рядом проверяется со сменами темпа и направления движения.

Спортсмен во время выполнения данного упражнения должен двигать руками в естественной манере.

Собака без поводка должна с удовольствием следовать за спортсменом, с левой стороны, плечом на уровне колена спортсмена и двигаясь параллельно с ним.

Движение рядом должно проверяться в нормальном, медленном и быстром (бегом) темпах с выполнением поворотов, разворотов кругом и остановок.

Движение рядом проверяется также, когда спортсмен делает 2-3 шага с места в разных направлениях, при поворотах на месте, а также движения назад с поворотом на расстояние примерно в 5-10 м (15-30 шагов). Схема движения назад приведена на Рисунке 6.

Судья-стюард дает команды на начало движения, смены темпа и остановки.

Спортсмен может подавать команду при начале движения, изменении темпа, направления, а также при работе на месте.

При остановке собака должна сесть немедленно и без команды.

Движение назад должно включать 1 поворот (направо или налево). Судья-стюард должен убедиться, что путь для движения назад является свободным и безопасным.

Ринг должен быть размечен таким образом, чтобы судья мог оценить, насколько корректно спортивная пара выполняет движение назад.

Движение рядом на соревнованиях проверяется по единой для всех участников схеме.

Подробные указания о выполнении упражнения указаны в подпункте 6.1.2.

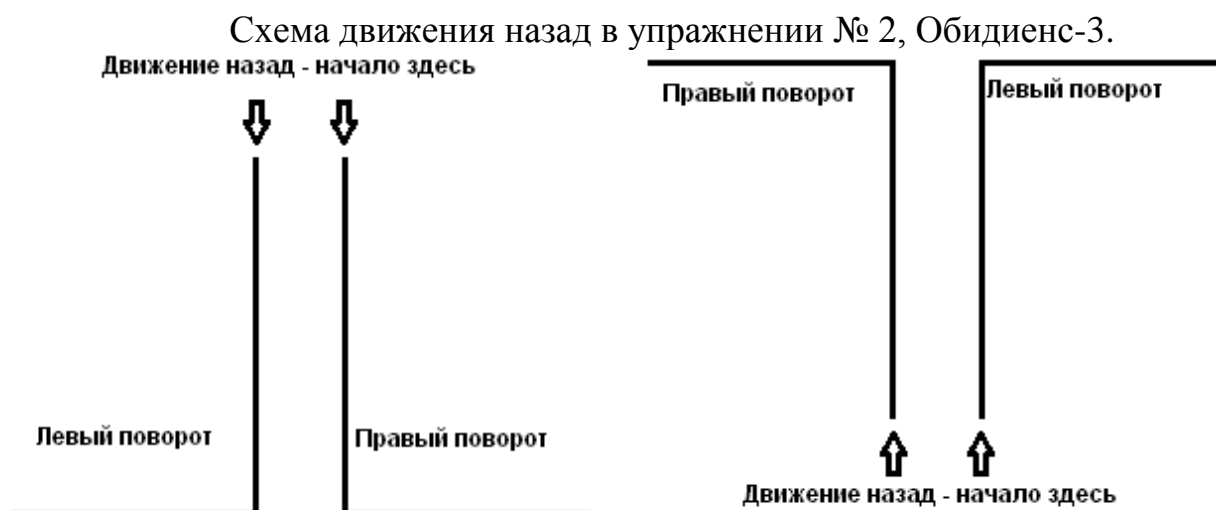

6.4.3. Упражнение № 3 «остановка, посадка и укладка из движения».

Команды: «Рядом», «Стоять», «Сидеть», «Лежать».

Выполнение.

Упражнение выполняется в соответствии с прилагаемой схемой.

Главный судья до начала соревнований принимает решение, в каком порядке будут выполняться команды в данном упражнении.

По указанию судьи-стюарда спортсмен в движении на первой прямой подает собаке первую команду на фиксацию, на второй прямой – вторую команду, на третьей прямой – третью.

Спортсмен с собакой должны двигаться в нормальном темпе.

При движении также осуществляются повороты налево и направо. Места поворота (лево или право на 90°) должны быть отмечены маленькими конусами или маркерами (табличками).

Порядок занятия положений и порядок поворотов налево и направо должны быть одинаковыми для всех участников данного мероприятия.

Судья-стюард подает спортсмену команду на начало движения, а также указания, когда дать собаке команду «Стоять» или «Сидеть» или «Лежать», сделать развороты и остановиться в конце. Схема движения приведена на Рисунке 7.

Принятие собакой положения по команде должно происходить примерно посередине (5 м) десятиметрового отрезка схемы.

Спортсмен после этого проходит еще 5 м (примерно до следующего места поворота), разворачивается по указанию судьи-стюарда, продолжает движение по направлению к собаке, проходит мимо собаки на расстоянии примерно в 0,5 м от нее и заходит за нее примерно на 2 м, разворачивается по указанию судьи-стюарда и подходит к собаке.

Поравнявшись с собакой, спортсмен дает ей команду на движение рядом, не останавливаясь.

Они продолжают вместе движение до места поворота (5 м), поворачивают налево или направо и продолжают двигаться по следующему отрезку схемы до середины этой линии.

Упражнение далее выполняется по аналогии с предыдущим участком схемы. Упражнение заканчивается, когда судья-стюард дает спортсмену указание остановиться, а затем объявляет «Упражнение окончено».

Собака должна занимать положения «стоять», «сидеть» и «лежать» параллельно воображаемой линии, соединяющей начало, место поворота и конечную точку схемы упражнения.

В момент выполнения поворота налево или направо расстояние между собакой и разметкой, обозначающей место поворота, должно быть примерно 0,5 м, принимая во внимание размер собаки.

Прохождение поворота должно быть четким под 90° , угол не скругленным.

Спортивная пара должна проходить повороты справа от конусов-маркеров (так, чтобы маркеры оставались с левой стороны).

Рисунок 7

Разметка и схема упражнения № 3, Обидиенс-3.

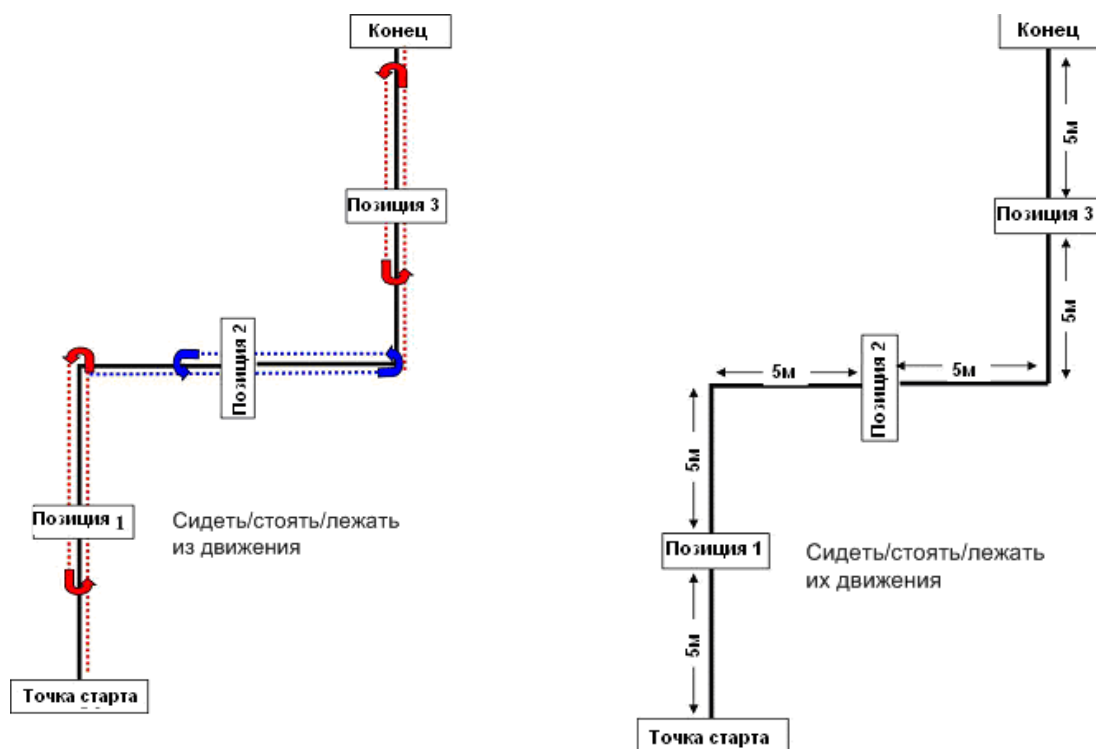

6.4.4. Упражнение № 4 «подзыв с остановкой и укладкой».

Команды: «Лежать», «Ждать», «Ко мне» (3 раза), «Стоять», «Лежать» (голосом или жестом, жесты можно подавать одной или обеими руками).

Выполнение.

Спортсмен оставляет собаку в положении лежать и отходит на 30 - 35 м в указанном направлении.

С разрешения судьи-стюарда спортсмен подзывает собаку.

Спортсмен подает собаке команду остановиться, когда она преодолевает примерно треть дистанции.

Затем по указанию судьи-стюарда (примерно через 3 секунды) спортсмен снова подзывает собаку.

Когда она преодолеет вторую треть дистанции, спортсмен подает команду на укладку.

Затем по указанию судьи-стюарда спортсмен снова подзывает собаку в основную позицию.

Судья-стюард подает указание только на подзыв собаки.

Спортсмен останавливает и укладывает собаку самостоятельно, ориентируясь на маркеры (конусы) (конусы или маркеры обозначают для спортсмена и судей примерные места остановки и укладки).

Можно использовать команды голосом или жестом таким образом, чтобы голосовая команда использовалась для одного положения, а жест для другого. Но голосом и жестом одновременно команды подавать запрещено.

При подзыве кличка собаки может быть объединена с командой таким образом, чтобы не создавалось впечатление двух отдельных команд.

Кличка может использоваться во всех трех командах на подзыв.

6.4.5. Упражнение № 5 «высыл в указанном направлении (в квадрат) с укладкой и подзыв».

Команды: «Вперед», «Стоять», [«Вправо (Влево)» и (или) команда жестом], («Стоять»), «Лежать», «Ко мне».

Схема разметки и выполнения упражнения приведена на Рисунке 8.

Разметка.

Круг для первоначального высыла имеет радиус 2 м, и его центр находится примерно в 10 м от точки старта.

Центр круга не обязательно может быть отмечен маленьким маркером (не конусом).

Граница круга должна быть хорошо распознаваема, помечена по меньшей мере в восьми точках (небольшими хорошо видимыми кусочками ленты, мелом и т.д.) или обведена вся окружность.

Размер квадрата – 3 x 3 м. Квадрат располагается примерно в 25 м от точки старта (расстояние от точки старта до центра квадрата).

Граница квадрата как и граница круга должны располагаться примерно в 3 м от границы ринга.

Конусы (примерно 10-15 сантиметров высотой) отмечают углы квадрата.

Хорошо видимые линии (например, сделанные мелом, обозначенные лентой) должны соединять конусы с внешней стороны.

Углы между линиями, соединяющими точку старта, центр круга и центр квадрата, должны быть 90°.

Выполнение.

Спортсмен обязан проинформировать судью-стюарда и судью на участке до начала упражнения, какую команду будет подавать собаке при входе в квадрат: сначала на остановку, а затем на укладку, или сразу на укладку в квадрате.

Спортсмен высылает собаку в круг и останавливает ее там командой «Стоять».

Собака должна остановиться в круге так, чтобы все 4 лапы находились внутри круга.

После того, как собака простоит примерно 3 секунды, спортсмен получает указание направить ее в квадрат.

Собака должна двигаться к квадрату по прямой и войти в него с передней грани.

После того, как собака достигает квадрата, спортсмен подает ей команду либо на остановку, а затем на укладку, либо сразу на укладку.

Если первое положение, которое должна занять собака, стойка, то эта стойка должна быть четкой и стабильной до того, как будет подана команда «Лежать».

По указанию судьи-стюарда спортсмен двигается по направлению к собаке.

Когда до собаки остается примерно 2 м, спортсмену дается указание повернуть, и затем примерно через 10 м – еще раз повернуть (в сторону точки старта).

Примерно через 10 м после второго поворота спортсмену дается указание подзвать собаку, продолжая при этом движение к точке старта.

После того, как спортсмен доходит до точки старта, он получает указание остановиться.

Разметка и схема упражнения № 5, Обидиенс-3

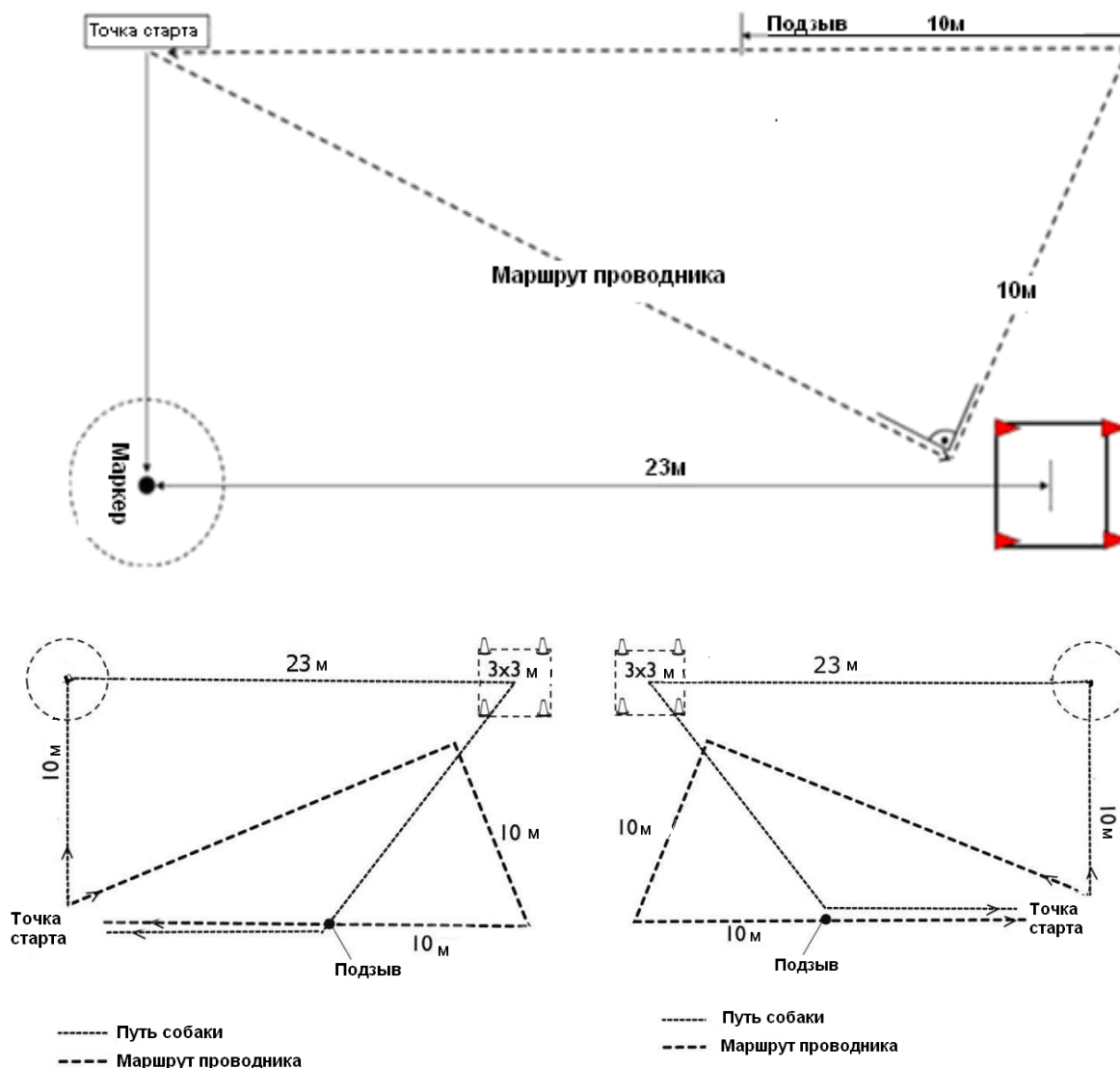

6.4.6. Упражнение № 6 «апортировка в указанном направлении».

Команды: «Вперед», «Стоять», «Вправо» или «Влево» и (или) команды жестом, «Апорт», «Дай».

Разметка упражнения (Рисунок 9).

Центр круга отмечен маленьким конусом.

Граница круга должна быть хорошо различима, помечена по меньшей мере в восьми точках (небольшими хорошо видимыми кусочками ленты, мелом и т.д.) или отмечена вся окружность.

Выполнение.

Три деревянных гантели одинакового размера раскладываются в ряд примерно в 5 м друг от друга так, чтобы они были хорошо видны.

Стартовая точка находится примерно в 20 м от центральной гантели. Собаку высылают в круг радиусом 2 м с центром, находящимся в 10 м от точки старта.

Собака должна остановиться в круге так, чтобы все 4 лапы были внутри круга.

Примерно через 3 секунды, по указанию судьи-стюарда спортсмен направляет собаку за правой или левой гантелью, определенной жеребьевкой, и собака должна принести ее.

Судья-стюард раскладывает гантели после того, как жеребьевкой определяется, какую из них должна будет принести собака (центральная гантель в жеребьевке не участвует).

Выбранная гантель (левая или правая) всегда кладется первой.

Во время раскладки спортсмен и собака находятся в стартовой точке лицом к центральной гантели на расстоянии примерно 20 м от нее.

Рисунок 9

Разметка и схема упражнения № 6, Обидиенс-3

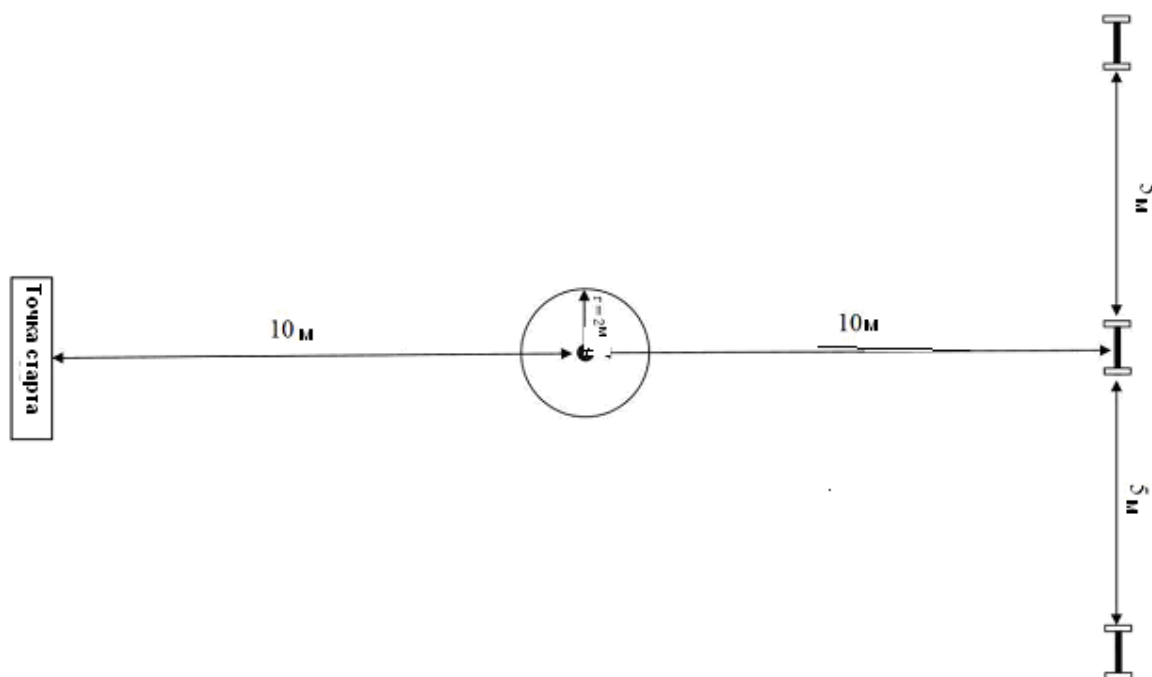

6.4.7. Упражнение № 7 «высыл вокруг конуса, фиксация, апортировка с прыжком через барьер».

Команды: «Вокруг», «Стоять» или «Сидеть» или «Лежать» и (или) команды жестом, «Барьер», «Апорт», «Дай» («Рядом»).

Разметка упражнения и схема его выполнения приведена на Рисунке 10.

Пояснения по организации выполнения упражнения.

До начала соревнований главный судья определяет, какое положение («стоять» или «сидеть» или «лежать») должна будет занять собака, возвращаясь к спортсмену после обегания конуса. Это положение будет одинаковым для всех участников соревнований.

Спортсмен тянет жребий, который определяет направление (правое или левое), через которое собака будет возвращаться с подбором апорта и преодолением барьера в момент, когда он выбирает какую гантель будет приносить собака в упражнении апортировка по направлению, однако, на этом этапе спортсмену не сообщают, что ему досталось по жребию (жеребий автоматически определяет и какой барьер – открытый или глухой – будет преодолевать собака).

Спортсмен узнает, в каком направлении он должен будет послать собаку, только когда она выполнит фиксирующую команду после обегания конуса.

Гантели для всех участников данных соревнований раскладываются в одном и том же порядке, независимо от того, какой апорт должен быть принесен.

На расстоянии 20 м от точки старта устанавливается конус высотой примерно 40 сантиметров.

Два барьера (закрытый и открытый) располагаются примерно в 5 м от линии старта и в 5 м друг от друга.

Предполагается, что размер гантели должен пропорционально соответствовать размеру собаки, но спортсмен имеет право выбора ее размера.

Рисунок 10

Разметка и схема упражнения № 7, Обидиенс-3

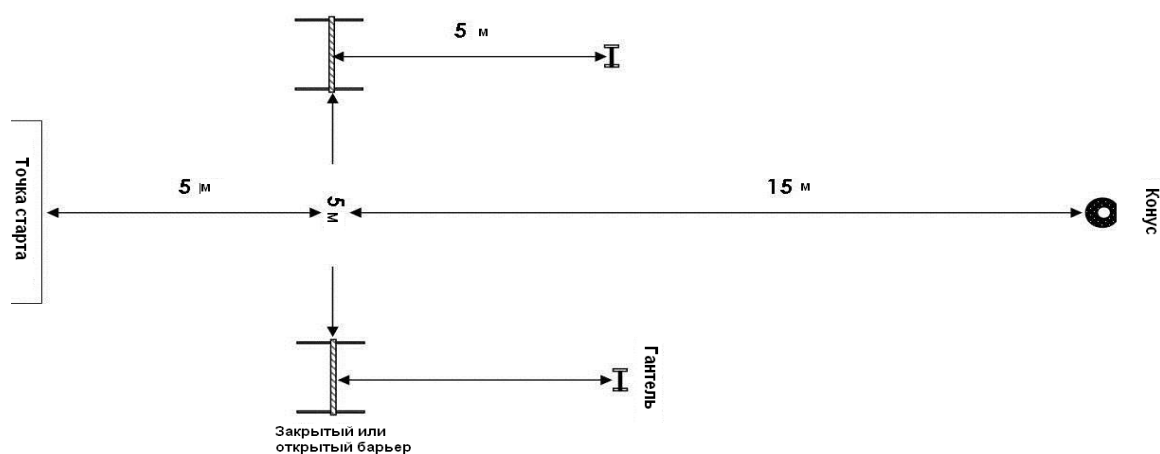

Выполнение.

Спортсмен с собакой в основной позиции находится на точке старта. Судья-стюард объявляет о начале упражнения и идет к месту раскладки гантелей примерно в 5 м за барьерами.

По указанию судьи-стюарда спортсмен высылает собаку вокруг конуса.

После того, как собака явно обежала конус и продвинулась обратно по направлению к спортсмену примерно на 2 м, но не пересекла воображаемую линию, соединяющую гантели, спортсмен самостоятельно подает собаке команду на фиксацию в том положении, которое заранее определил главный судья.

Команда может быть подана одновременно голосом и жестом.

Примерно через 3 секунды судья-стюард информирует спортсмена, какое направление дальнейшего движения было определено жребием, и дает указание спортсмену направить собаку на апортировку соответствующего (правого или левого) предмета.

Спортсмен имеет право подать команду «барьер» после того, как собака подобрала гантель.

После подъема предмета собака должна перепрыгнуть через барьер (спортсмен имеет право подать команду), а затем вернуться к спортсмену в основную позицию.

6.4.8. Упражнение № 8 «выборка и поднос предмета».

Команды: «Жди или «Рядом», «Ищи» или «Апорт», «Дай» («Рядом»).

Выполнение.

Спортсмен находится в точке старта с собакой в основной позиции.

Судья-стюард дает спортсмену деревянный предмет для выборки (10х 2 х 2 сантиметра), предварительно помеченный каким-либо значком.

Спортсмен может держать брусок в руках примерно 5 секунд.

Собаке не разрешается нюхать или трогать брусок.

Судья-стюард забирает брусок у спортсмена, затем командует последнему повернуться кругом. При этом разрешено дать команду «Рядом» или «Жди».

Спортсмен сам решает, будет ли собака видеть, как раскладываются предметы, или нет.

Судья-стюард кладет предмет, полученный от спортсмена, не касаясь его, среди таких же семи предметов, которые он раскладывает рукой (и, следовательно, касается их), на землю или на пол на расстоянии примерно в 10 м от спортсмена.

Предметы должны быть разложены с расстоянием примерно в 25 сантиметров между ними.

Способ раскладки предметов для всех участников соревнований должен быть одинаков, но местоположение искомого предмета может меняться.

В случае раскладки предметов в линию искомый предмет не должен быть крайним.

Схемы раскладки предметов могут быть различными (Схема 9).

После того, как предметы разложены, судья-стюард дает указание спортсмену повернуться кругом и дать собаке команду на начало работы (поиск помеченного им бруска).

Собака должна найти предмет спортсмена, поднять его и принести спортсмену в соответствии с общими требованиями выполнения апортировки.

Собаке разрешено работать около 30 секунд, если она при этом активно ищет нужный предмет, пытаясь выполнить поставленную задачу.

Для каждого участника соревнований предоставляется свежий комплект брусков для выборки.

6.4.9. Упражнение № 9 «управление на расстоянии».

Команды: «Лежать», «Жди», «Сидеть», «Стоять», «Лежать» и (или) команды жестом.

Выполнение.

Спортсмен подает команду «Лежать».

По указанию судьи-стюарда спортсмен отходит от лежащей собаки, идет к обозначенному месту примерно в 15 м от собаки и разворачивается лицом к собаке.

Собака должна по командам спортсмена 6 раз изменить положение (встать, сесть, лечь) и остаться на исходной точке.

Порядок принятия положений может быть разным, но должен быть одинаковым для всех участников.

Каждая позиция должна быть выполнена дважды из разных положений, и последняя команда должна быть «Лежать».

Собака должна быстро и охотно менять положения по сигналам спортсмена, оставаясь при этом в той зоне, которую она заняла при первоначальной укладке.

Судья-стюард показывает спортсмену специальной табличкой, в каком порядке собака должна выполнять команды.

Судья-стюард, находящийся на расстоянии 3-5 м от собаки, не должен ее видеть в это время. Он должен менять знак примерно каждые 3 секунды.

Спортсмен может использовать голос и жест вместе, но они должны быть короткими и должны подаваться одновременно.

После последней команды, по указанию судьи-стюарда, спортсмен возвращается к собаке и возвращает ее в основную позицию.

7. ОЦЕНКА УПРАЖНЕНИЙ

7.1. Общие положения и руководство по исполнению и оценке упражнений.

Если в описании отдельных упражнений нет других указаний, эти общие положения о выполнении и судействе упражнений относятся ко всем упражнениям.

Если происходит инцидент, не описанный в данных правилах, решение о том, как его оценить и разрешить, принимает главный судья. Решение главного судьи окончательно, и спортсмен не может его оспаривать.

7.2. Присуждаемые баллы.

Выступления оцениваются по следующей шкале: 0–5–5,5–6–6,5–7–7,5–8–8,5–9–9,5–10.

Минимальная положительная оценка за упражнение – 5 баллов, максимальная – 10 баллов.

Невыполнение упражнения ведет к потере баллов за это упражнение. Спортсмен может продолжить выступление.

7.3. Желтая и красная карточки.

7.3.1. Использование желтой и красной карточки.

Желтая карточка означает предупреждение. Судья на участке может вынести предупреждение, основываясь на действиях спортсмена или собаки. Кроме того, демонстрация желтой карточки означает:

- а) в Обидиенс-1 и Обидиенс-2 снижение оценки (штраф до 10 баллов) за общее впечатление;
- б) в Обидиенс-3 судья вычитает 10 баллов из итоговой оценки.

Если судья на участке покажет желтую карточку второй раз, следует дисквалификация или снятие спортивной пары.

Красная карточка означает дисквалификацию или снятие спортивной пары.

7.3.2. Использование желтой и красной карточки. При работе нескольких судей на участке.

1) два или несколько судей на участке работают в разных рингах:

а) если один из двух судей на участке, работающих независимо друг от друга (в двух рингах, судящие различные упражнения), показывает красную карточку, то это означает дисквалификацию или снятие немедленно, независимо от выставленных ранее оценок в обоих рингах;

б) если один из судей на участке показывает желтую карточку, например, в первом ринге, другой судья на участке (второй или третий) не обязательно должен быть об этом проинформирован. Все судьи на участках работают независимо друг от друга. Демонстрация желтой карточки спортсмену записывается в протокол и если позже другой судья на участке также показывает спортсмену желтую карточку, то секретарь также протоколирует это и затем информирует судью на участке, что желтая карточка уже была один раз показана, что уже означает дисквалификацию или снятие. Показанная дважды одним судьей на участке желтая карточка также означает дисквалификацию или снятие;

2) два или более судей на участке, работают в одном ринге: если один из судей на участке хочет предупредить (желтая карточка) или дисквалифицировать или снять (красная карточка) спортивную пару, он или она информирует об этом коллегу или коллег, и они совместно принимают решение об этом. В этой ситуации предпочтительно, чтобы карточку показывал главный судья (если он или она находятся в ринге).

7.4. Распределение оценок по уровням сложности.

Для всех уровней сложности:

оценка «отлично» – от 256 до 320 баллов (не менее 80% от максимально возможной оценки);

оценка «очень хорошо» – от 224 до 256 баллов (не менее 70% и не более 80% от максимально возможной оценки);

оценка «хорошо» – от 192 до 224 баллов (не менее 60% и не более 70% от максимально возможной оценки).

Таким образом, предусмотрено три положительные качественные оценки: «хорошо, «очень хорошо» и «отлично».

7.5. Распределение упражнений по уровням сложности и коэффициенты их оценки.

Распределение упражнений по уровням сложности и соответствующие им коэффициенты сложности приведены в Таблице 32.

Таблица 32

Распределение упражнений по уровням сложности и соответствующие коэффициенты сложности

Уровень сложности	Название упражнения	Коэффициент
Обидиенс-1		
	Упражнение № 1 «выдержка в положении «сидеть» в группе в течение 1 минуты, спортсмены находятся в поле зрения собак»	3
	Упражнение № 2 «движение рядом»	3
	Упражнение № 3 «остановка из движения»	3
	Упражнение № 4 «подзыв»	3
	Упражнение № 5 «посадка или укладка из движения»	2
	Упражнение № 6 «высыл в указанном направлении (в квадрат) и укладка»	3
	Упражнение № 7 «апортировка деревянной гантели»	4
	Упражнение № 8 «управление на расстоянии»	3
	Упражнение № 9 «подзыв с прыжком через барьер»	3
	Упражнение № 10 «высыл с обеганием конуса и возврат к спортсмену»	3
	Общее впечатление	2
Обидиенс-2		
	Упражнение № 1 «выдержка в положении «лежать» в группе в течение 2 минут, спортсмены находятся вне поля зрения собак»	2
	Упражнение № 2 «движение рядом»	3
	Упражнение № 3 «остановка и (или) посадка и (или) укладка из движения»	3
	Упражнение № 4 «подзыв с остановкой»	4
	Упражнение № 5 «высыл в указанном	4

	направлении (в квадрат) с укладкой и подзывом»	
	Упражнение № 6 «апортировка в указанном направлении»	3
	Упражнение № 7 «выборка и поднос предмета»	4
	Упражнение № 8 «управление на расстоянии»	4
	Упражнение № 9 «апортировка металлического предмета с прыжком через барьер»	3
	Общее впечатление	2
Обидиенс-3		
	Упражнение № 1 часть 1: «выдержка в положении «сидеть» в группе в течение 2 минут, спортсмены находятся вне поля зрения собак»	2
	Упражнение № 1 часть № 2: «выдержка в положении «лежать» в группе в течение 1 минуты с подзывом»	2
	Упражнение № 2 «движение рядом»	3
	Упражнение № 3 «остановка, посадка и укладка из движения»	3
	Упражнение № 4 «подзыв с остановкой и укладкой»	4
	Упражнение № 5 «высыл в указанном направлении (в квадрат) с укладкой и подзыв»	4
	Упражнение № 6 «апортировка в указанном направлении»	3
	Упражнение № 7 «высыл вокруг конуса, фиксация, апортировка с прыжком через барьер»	4
	Упражнение № 8 «выборка и поднос предмета»	3
	Упражнение № 9 «управление на расстоянии»	4

7.6. Общие правила оценки качества выполнения всех упражнений.

Судья на участке начинает оценивать выполнение упражнения с момента занятия спортивной парой основной позиции в точке старта, после команды судьи-стюарда «Упражнение начинается».

Судейство упражнения заканчивается после объявления судьей-стюардом «Упражнение закончено» или «Спасибо».

Все отклонения от идеального выполнения ведут к присуждению штрафных баллов: все дополнительные или повторные команды, использование «языка тела», некорректное положение собаки в основной позиции и отклонение при движении от параллельного следования, и тому подобное.

Очень важно, чтобы собака работала с явным воодушевлением и желанием подчиняться командам.

При оценке скорости исполнения упражнения необходимо учитывать породу собаки. Идеальное выполнение у разных пород собак не может быть одинаковым. Если собака реагирует на команды активно и адекватно, движется так, как свойственно ее породе, с равномерной скоростью, и демонстрирует заинтересованность в том, что делает, то упражнение оценивается полным баллом, если собака при этом не совершает существенных ошибок, за которые присуждаются штрафные баллы.

Общее правило: подача повторной команды штрафует на 2 балла, подача третьей команды – упражнение считается невыполненным (или в некоторых случаях – часть упражнения).

Если выполнение упражнения разрешает подачу направляющих команд или управление на расстоянии, то за подачу второй команды снимается 1-2 балла. Смотри описание для подобного рода упражнений.

Если спортсмен при выполнении упражнения дотрагивается до собаки, то упражнение считается невыполненным (0 баллов). За это также может быть вынесено предупреждение.

Если касание собаки во время выполнения упражнений или между ними может быть истолковано как наказание, то спортсмен и собака дисквалифицируются.

Если спортсмен подает команду жестом в тот момент, когда собака находится в основной позиции рядом с ним, то спортсмен может быть серьезно оштрафован – штраф может составить 2-4 балла в зависимости от активности жестикуляции, ситуации, в которой жестикуляция была применена, или продолжительности этого по времени. Если спортсмен использует также «язык тела», то штраф может быть и более весомым.

Если спортсмен сходит с места при подаче команды, упражнение считается невыполненным.

Если собака не занимает основную или стартовую позицию для выполнения упражнения (то есть посадку или укладку) после повторной команды, упражнение считается невыполненным (0 баллов), в Обидиенс-3 демонстрируется желтая карточка. В Обидиенс-1 и Обидиенс-2 также снижается оценка за общее впечатление.

Если собака не занимает основную позицию (не садится) в конце упражнения, то оно не может быть оценено выше 7 баллов.

Если собака в конце упражнения занимает основную позицию без команды спортсмена, то начисляется штраф 2 балла.

Если собака при ожидании команды демонстрирует беспокойство, сидя рядом со спортсменом в начале упражнения, то упражнение может быть оценено не выше 8 баллов.

Судья на участке имеет право остановить выполнение упражнения, если собака демонстрирует очевидную неспособность или нежелание его выполнять. В этом случае упражнение признается невыполненным.

Судья на участке имеет право отстранить спортивную пару от дальнейшего выступления в соревнованиях, если собака спортсмена мешает остальным участникам своим поведением или постоянным скулением или лаем.

Скуление и лай во время выполнения упражнений также влияют на судейскую оценку.

Если собака лает 1-2 раза во время выполнения упражнения, то начисляется штраф 1-2 балла.

В случае если скуление и лай продолжаются во время выполнения упражнений и между упражнениями, судья имеет право показать желтую карточку.

Если подобное поведение продолжается, то судья на участке вправе снять спортивную пару с соревнований («красная карточка»), однако спортсмен может выступать с другой собакой, если он заявлен с ней в качестве еще одной спортивной пары.

Если собака касается спортсмена (слегка) во время занятия фронтальной посадки при подзыве или подносе предмета, она штрафуются на 1-2 балла. Если она толкает или врезается в него, она может получить не более 7 баллов.

В упражнениях с подзывом и подносом предмета судье на участке нет необходимости знать заранее, как спортсмен собирался выполнить упражнение — с фронтальной посадкой или минуя ее. Если упражнение выполнено хорошо, баллы даются независимо от того, какой на самом деле вариант предполагался.

7.7. Общие правила оценки качества апортировки.

7.7.1. Переброс предмета.

За переброс апортировочного предмета спортсменом снимается 2 балла. Если и второй раз гантель выброшена неудачно, то упражнение считается невыполненным.

7.7.2. Проба предмета.

Если собаке дают подержать гантель до начала упражнения на апортировку, то для Обидиенс-1 данное упражнение может быть оценено не выше 5 баллов, а для Обидиенс-2 и Обидиенс-3 упражнение считается невыполненным.

7.7.3. Поднос предмета.

Если собака роняет предмет (гантель или предмет для выборки), но подбирает его по собственной инициативе, то данное упражнение оценивается не выше 7 баллов.

При даче дополнительной команды на поднос предмета до того, как уронившая предмет собака его подбирает, за упражнение дается максимум 5 баллов.

Если собака роняет предмет перед спортсменом, и спортсмен может поднять его, не двигаясь с места, то за упражнение дается не выше 5 баллов при условии, что собака занимает потом корректную основную позицию рядом со спортсменом.

Если предмет падает из-за неловкости спортсмена после подачи команды на отдачу предмета, то упражнение может быть оценено не выше 7 баллов.

7.7.4. Жевание или кусание предмета.

Жевание или кусание предмета (гантель или предмет для выборки), наказывается снятием 2-3 баллов.

Если жевание происходит постоянно, то за упражнение дается не выше 5 баллов.

При продолжительном жевании или поломке предмета упражнение считается невыполненным (0 баллов).

Однако если собака не жует, а единожды перехватывает предмет для его лучшего удержания – штраф не присуждается.

7.8. Фальстарт (ожидание команды).

Если собака ведет себя беспокойно при ожидании команды (например: не соблюдает основную позицию: дергается, встает, но не продвигается вперед) при начале упражнения, то оно может быть оценено не выше 8 баллов.

В Обидиенс-1 (в упражнениях, которые предполагают высыл собаки по направлению от спортсмена) если собака уходит от спортсмена (начинает упражнение) после объявления о начале упражнения, но до команды спортсмена (например: по команде судьи-стюарда), спортсмен имеет право единожды вернуть собаку.

Если собака возвращается и выполняет упражнение, то упражнение не может быть оценено выше 6 баллов.

Если собака не возвращается к спортсмену, а продолжает выполнять упражнение, то упражнение считается невыполненным (0 баллов).

В Обидиенс-2 и Обидиенс-3, если собака начинает выполнение упражнения (уходит от спортсмена) до подачи им команды, то спортсмен не имеет права возвращать собаку, и упражнение считается невыполненным (0 баллов).

7.9. Выход за пределы ринга.

В Обидиенс-2 и Обидиенс-3, если собака покидает ринг во время выполнения упражнения или между упражнениями и выходит из-под контроля, то она снимается с соревнований.

В Обидиенс-1, если собака покидает ринг во время выполнения упражнения или между упражнениями, и выходит из-под контроля, спортсмену дается право дважды позвать собаку. Если собака возвращается к спортсмену, то они могут и дальше принимать участие в соревнованиях, но приведет к обнулению оценки за общее впечатление, а само упражнение, при выполнении которого произошел уход собаки с ринга, будет считаться невыполненным, и оценено в 0 баллов. Если собака уходит с ринга повторно, то спортивная пара снимается с соревнований.

7.10. Уход от спортсмена (собака не выходит за пределы ринга).

В Обидиенс-2 и Обидиенс-3, если собака уходит от спортсмена во время выполнения упражнения (прерывает выполнение упражнения) или между упражнениями, но не выходит из-под контроля, и не выходит при этом с ринга, спортсмен может позвать собаку (единожды), не сходя с того места, где находится. Если собака возвращается к спортсмену, то упражнение считается невыполненным (0 баллов), но спортсмен и собака могут продолжать выступление. Спортивная пара получает желтую карточку.

Если собака не возвращается при подзыве или собака уходит от спортсмена вторично, то судья на участке демонстрирует красную карточку, и собака снимается с соревнований (и в Обидиенс-2, и в Обидиенс-3).

В Обидиенс-1, если собака покидает спортсмена во время выполнения упражнения или между упражнениями, но не выходит из-под контроля и не покидает ринг, спортсмен вправе дважды позвать собаку, не сходя с того места, где находится. Если собака возвращается к спортсмену, то они могут продолжить участие в соревнованиях, но это будет отмечено серьезным штрафом при вынесении оценки за общее впечатление, а само упражнение, при выполнении которого произошел уход собаки с ринга, будет считаться невыполненным и оценено в 0 баллов. Повторный уход собаки от спортсмена ведет к снятию пары с соревнований.

7.11. Критерии судейства отдельных упражнений по уровням сложности.

7.11.1. Обидиенс-1.

Упражнение № 1 «выдержка в положении «сидеть» в группе в течение 1 минуты, спортсмены находятся в поле зрения собак».

Коэффициент оценки: 3.

Упражнение считается не выполненным, если собака не садится после двух поданных команд, стоит или ложится, или продвигается на расстояние, превышающее одну длину корпуса (оценка 0 баллов).

Все движения и (или) перемещения собаки во время выполнения упражнения штрафуются.

Беспокойное поведение (такое, как перенос веса со стороны на сторону или переминание с лапы на лапу) штрафуются. Собаке не запрещается поворачивать голову и осматриваться, если внутри или возле

ринга возникает сильный шум. Однако при этом она не должна выглядеть беспокойно или испуганно.

Если собака ложится или встает по окончании одной минуты, когда спортсмен уже двигается по направлению к собаке, то упражнение оценивается не выше 5 баллов.

Если собака встает и приближается к другой собаке так, что существует опасность конфликта или драки между собаками, то упражнение немедленно останавливается, и позже возобновляется для всех спортивных пар, кроме той, собака, из которой, создала данную ситуацию.

Упражнение № 2 «движение рядом».

Коэффициент оценки: 3.

Если собака покидает спортсмена или следует за ним на расстоянии более полуметра на протяжении большей части упражнения, то упражнение считается не выполненным.

Если темп движения очень медленный, оценка за упражнение не может быть больше 6-7 баллов.

Замедление темпа до, во время или после выполнения поворотов штрафуются.

Отсутствие зрительного контакта и дополнительные команды являются ошибкой.

Если собака двигается некорректно (не параллельно) или некорректно садится при остановках, это может привести к потере двух баллов.

Если собака во время движения опирается (ложится) на ногу спортсмена и сильно теснит его, мешает его движению, должны быть присуждены штрафные баллы.

Упражнение № 3 «остановка из движения».

Коэффициент оценки: 3.

Если спортсмен останавливается перед подачей команды или непосредственно в момент ее подачи – баллы за упражнение не начисляются.

Если собака останавливается в неправильном положении, или занимает правильное положение, но изменяет его до того как спортсмен сделает разворот кругом, или останавливается до или без команды, или нуждается в дополнительной команде – баллы не начисляются.

Собака не должна перемещаться более одной длины корпуса после поданной команды, в противном случае баллы за упражнение не начисляются.

Если собака зафиксировалась по команде немедленно, но в неправильной позиции (сидеть или лежать), то (по решению судьи на участке) упражнение может быть оценено не более чем на 5 баллов при условии, что все остальные части упражнения выполнены безукоризненно.

Если собака изменяет положение после того, как спортсмен выполнил разворот и остановился у конуса или маркера, то упражнение может быть оценено не выше 7 баллов.

Если спортсмен замедляет или изменяет темп движения перед подачей команды – не может быть присуждено более 7 баллов.

Жест рукой или помощь корпусом во время подачи команды являются серьезными ошибками, и должны быть строго наказаны – оценка будет снижена на 3-5 баллов в зависимости от того, насколько сильно выражена была такая помощь.

При оценке внимание также должно быть уделено движению рядом. За ошибки в движении рядом оценка может быть снижена на 1-2 балла.

Продвижение после команды, медленная остановка, а также некорректная остановка относительно прямой, по которой двигались спортсмен и собака до подачи команды, являются ошибками и ведут к снижению оценки на 1-4 балла.

Если спортсмен проходит мимо собаки с неправильной стороны, то штраф составляет 1 балл.

Упражнение № 4 «подзыв».

Коэффициент оценки: 3.

Важно, чтобы собака охотно реагировала на команду подзыва. Собака должна двигаться в хорошем темпе, сохраняя его ровным на всем протяжении пути.

Медленное движение является ошибкой. При оценке скорости размер и строение собаки должны приниматься во внимание.

Если было подано более одной команды на подзыв (повторная команда), то максимальный балл за упражнение не может быть выше 7.

Если подается третья команда на подзыв – упражнение считается невыполненным.

Если собака продвигается со стартовой точки более одной длины корпуса до команды подзыва – упражнение считается невыполненным.

Если собака встает, садится или продвигается менее длины корпуса до команды подзыва, может быть присуждено не более 8 баллов за упражнение.

Упражнение № 5 «посадка или укладка из движения».

Коэффициент оценки: 2.

Если спортсмен останавливается перед подачей команды или непосредственно в момент подачи команды, то баллы за упражнение не начисляются.

Если собака принимает неправильное положение после фиксации, или принимает правильное положение, но изменяет его до того, как спортсмен сделает поворот кругом, или садится до или без команды, или нуждается в дополнительной команде, то баллы за упражнение не начисляются.

Если собака зафиксировалась по команде немедленно, но в неправильной позиции, то (по решению судьи на участке) за упражнение может быть начислено не более 5 баллов, при условии, что все остальное выполнено безукоризненно.

Если спортсмен замедляет или изменяет темп движения перед подачей команды, оценка не может быть выше 7 баллов за упражнение.

Поданный жест (сигнал рукой) или помощь корпусом во время подачи команды являются серьезными ошибками и штрафуются на 3-5 баллов в зависимости от интенсивности воздействия на собаку.

Чтобы упражнение считалось выполненным, собака не должна продвигаться больше, чем на длину собственного корпуса после команды.

Если собака принимает правильное положение, но изменяет его после того как спортсмен выполнил поворот кругом и остановился у конуса или маркера, упражнение не может быть оценено выше чем на 7 баллов.

При оценке упражнения внимание должно быть уделено также движению рядом. Если движение рядом выполнено с ошибками, штраф может составить 1-2 балла.

Продвижение после команды и медленная посадка; а также некорректная посадка относительно прямой, по которой двигались собака и спортсмен до подачи команды, также являются ошибками и штрафуются на 1-4 балла.

Если спортсмен проходит мимо собаки с неправильной стороны, то штраф составит 1 балл.

Упражнение № 6 «высыл в указанном направлении (в квадрат) и укладка».

Коэффициент оценки: 3.

Чтобы получить полный балл за выполнение данного упражнения, спортсмен должен использовать не более 4 команд, четвертая команда при этом будет на остановку в квадрате.

Если спортсмен сразу укладывает собаку в квадрате, то он должен использовать всего 3 команды.

Если спортсмен перемещается (в любом направлении) при подаче команд, то упражнение считается невыполненным (0 баллов).

Если спортсмен двигается в заведомо утрированной манере (применяет «язык тела»), то упражнение не может быть оценено выше 8 баллов.

Следует уделить внимание готовности собаки выполнять команду, а также скорости и прямолинейности ее движения. Если собака двигается медленно, то упражнение оценивается не выше 7 баллов.

Если собака работает без команды, то за выполнение упражнения начисляются штрафные баллы (например, если собака останавливается или ложится без команды).

Чтобы баллы за упражнение были начислены, собака после укладки должна находиться внутри квадрата всем телом, за исключением хвоста.

Если собака садится или ложится за пределами квадрата, повторные команды не допускаются, ее нельзя перенаправить в квадрат и упражнение считается невыполненным.

Упражнение также считается невыполненным (0 баллов), если собака выходит из квадрата до окончания упражнения.

Если собака в квадрате ползет, то упражнение не может быть оценено выше 7 баллов.

Если собака изменяет положение до подхода к ней спортсмена, то упражнение не может быть оценено выше 6 баллов.

Если собака принимает в квадрате неправильное положение, то штраф составляет 3 балла.

Если положение «стоять» не является четко различимым и стабильным, то штраф составит 2 балла.

Упражнение считается не выполненным (0 баллов), если одна из команд на остановку или укладку подается третий раз.

За повторные команды на остановку и на укладку снимается 2 балла.

Величина штрафа (1 или 2 балла) за дополнительное перенаправление или указание направления собаке зависит от активности собаки в желании подчиниться команде.

За упражнение не может быть присуждено более 8 баллов, если собака изменяет положение (садится или встает) до команды спортсмена, когда тот уже находится рядом с собакой.

Не разрешается показывать собаке направление движения в стартовой точке упражнения. Запрещено также показывать собаке квадрат до начала упражнения. Если это происходит, упражнение считается невыполненным.

Упражнение № 7 «апортировка деревянной гантели».

Коэффициент оценки: 4

Акцент должен быть сделан на оценке готовности собаки выполнять команды; скорость ее движения; а также на то, двигается ли собака по кратчайшему пути к гантели и обратно к спортсмену.

Критерии судейства, в случае, если собака уронила гантель, а также в отношении жевания и прикусывания гантели указанные в подпунктах 7.7.3. и 7.7.4.

Упражнение № 8 «управление на расстоянии».

Коэффициент оценки: 3.

При оценке упражнения должно учитываться, насколько собака продвигается при смене позиций; скорость, с которой собака меняет положения; четкость занимаемых позиций и правильность выполненных команд.

Чтобы баллы за упражнение были начислены, собака не должна продвинуться более одной длины корпуса от начальной точки (в любом направлении, все продвижения суммируются).

Если собака пропускает одну позицию из четырех, оценка за упражнение не может быть более 7 баллов.

Если собака пропускает две позиции, упражнение считается невыполненным.

Если в конце упражнения собака садится до подхода к ней спортсмена, оценка за упражнение не может быть более 8 баллов.

Слишком громкие команды и преувеличенные или слишком продолжительные жесты штрафуются.

Третья команда на занятие какого-либо положения может быть подана, но положение при этом будет считаться пропущенным.

За первую повторную команду на занятие какого-либо положения оценка снижается на 2 балла. За последующие повторные команды в этом упражнении (на других положениях) снимается по 1 баллу.

Упражнение № 9 «подзыв с прыжком через барьер».

Коэффициент оценки: 3.

Следует обращать внимание на готовность (желание) собаки выполнять команды; скорость движения и выбор кратчайшего расстояния до спортсмена.

Если собака при прыжке даже слегка касается препятствия, максимальная оценка за упражнение – 8 баллов.

Если собака опирается на барьер; если она роняет препятствие или не выполняет прыжок – упражнение считается невыполненным.

Упражнение № 10 «высыл с обеганием конуса и возврат к спортсмену».

Коэффициент оценки: 3.

Следует обращать внимание на готовность (желание) собаки выполнять команды; скорость движения и выбор кратчайшей траектории движения.

Плотность обегания конуса (расстояние до него от собаки) должно быть оправдано с точки зрения скорости движения и породы собаки.

Собака имеет право обегать конус как по часовой, так и против часовой стрелки.

Если для возвращения собаки от конуса потребуется команда на подзыв, то упражнение может быть оценено не выше 8 баллов.

Если собака возвращается, добежав до конуса, но, не обежав его, то упражнение оценивается не выше 5 баллов.

Упражнение считается невыполненным (0 баллов), если собака возвращается к спортсмену, не добежав до конуса, или если подается третья команда на обегание.

Если собаке необходимо задать направление движения после того как она покинула стартовую точку, то вместе с направляющей командой можно использовать команды жестом.

При оценке скорости движения собаки необходимо принимать во внимание специфику породы.

Оценка за общее впечатление.

Коэффициент оценки: 2.

При оценке общего впечатления серьезное внимание уделяется желанию собаки работать и выполнять команды спортсмена.

Важны также четкость и точность, а также естественность движений, как спортсмена, так и собаки.

Чтобы получить высокий балл за общее впечатление, спортсмен и собака должны хорошо работать в команде, демонстрировать взаимное удовольствие от совместной работы и высокий уровень спортивной подготовки.

Вся работа в ринге – как во время выполнения упражнений, так и между ними – влияет на оценку общего впечатления.

Если собака покидает ринг или испражняется в ринге, баллы за общее впечатление не начисляются (оценка «0»).

Если собака выходит из-под контроля и оставляет спортсмена во время или между упражнениями (даже один раз), оставаясь при этом в пределах ринга, оценка за общее впечатление не может быть больше 5 баллов.

7.11.2. Обидиенс-2

Упражнение № 1 «выдержка в положении «лежать» в группе в течение 2 минут, спортсмены находятся вне поля зрения собак».

Коэффициент оценки: 2.

Если собака не ложится после двух команд спортсмена, или встает или садится, пока спортсмен находится в укрытии; или проползает вперед на расстояние более одной длины корпуса; или ложится на спину то упражнение считается не выполненным (0 баллов).

Если собака в начале упражнения изменила положение без команды спортсмена (легла), а после этого самостоятельно или по команде вновь села – упражнение будет считаться невыполненным.

Если собака садится или встает по окончании 2 минут, когда спортсмены уже вышли из укрытия и построились в шеренгу внутри ринга, то упражнение не может быть оценено больше чем на 5 баллов. Если помимо этого собака сходит с места, то упражнение считается невыполненным (0 баллов).

Все лишние перемещения штрафуются. Проявление беспокойства, как например, перенос веса из стороны в сторону, также штрафуются. Собака имеет право повернуть голову и оглядеться, а также проявить интерес при возне или шуме в ринге или вне его. Но это не должно выглядеть как беспокойство или испуг.

Если собака встает и приближается к другой собаке и существует опасность конфликта или драки между собаками, то упражнение немедленно останавливается и позже возобновляется для всех спортивных пар за исключением спортивной пары, собака которой спровоцировала ситуацию.

Если до команды спортсмена (например, услышав команду «лежать» или «сидеть», адресованную соседней собаке), собака изменяет положение (ложится или садится), но остается в занятой по чужой команде позиции – за упражнение может быть присуждено не более 8 баллов.

Если собака изменила положение слишком рано (легла или села по команде другого спортсмена), то она должна оставаться в этой позиции (лежать или сидеть).

Если собака во время выдержки (спортсмен уходит от собаки или уже находится в укрытии) изменяет положение (встает или садится), но тут же без команды самостоятельно вновь принимает положение «лежать», оценка за упражнение не может быть больше 5 баллов.

За упражнение присуждается не более 7 баллов, если собака лежит на боку (на ребрах) или не занимает основную позицию в конце упражнения.

Упражнение № 2 «движение рядом».

Коэффициент оценки: 3.

Упражнение считается не выполненным, если собака оставляет спортсмена или следует за ним на расстоянии более полуметра в течение большей части упражнения.

Если собака движется медленно, оценка за упражнение не может быть выше 6-7 баллов.

Отсутствие зрительного контакта со стороны собаки и дополнительные команды спортсмена являются ошибками.

Если собака движется некорректно (непараллельно), или садится при остановках непараллельно, штраф может составить около 2 баллов.

Если собака идет настолько близко к спортсмену, что мешает ему двигаться, опирается (ложится) на ногу спортсмена и сильно теснит его, то такое поведение должно быть оштрафовано.

Замедление темпа до, во время или после выполнения поворотов штрафуются.

Проявление некоторой осторожности со стороны спортсмена при движении назад является оправданным и, следовательно, допускается. Если движение назад выполняется не идеально, штраф может составить не более 1-2 балла.

Упражнение № 3 «остановка и (или) посадка и (или) укладка из движения».

Коэффициент оценки: 3.

Для того чтобы это упражнение было положительно оценено, собака должна корректно занять хотя бы одно положение.

Оценка за упражнение не может быть больше 7 баллов, если собака останавливается один раз в неправильном положении (например, не садится по команде, а остается стоять).

Считается, что собака пропустила команду, если она занимает неправильное положение (например, садится вместо того, чтобы лечь); продвигается вперед на более чем одну длину корпуса после команды; или спортсмен дает дополнительную команду, а также допускает подсказку жестом или использует «язык тела» для того, чтобы собака приняла нужное положение.

Если собака не прекратила движение (не зафиксировалась) до того момента, когда спортсмен развернулся в ее сторону, то упражнение считается невыполненным (0 баллов).

Спортсмен может использовать повторную команду для того, чтобы остановить собаку до того, как он сам выполнит разворот, и, если собака на нее среагирует, то упражнение можно продолжить. Однако за его выполнение в этом случае может быть присуждено не более 6 баллов.

При оценке упражнения нужно обращать внимание также на движение рядом.

За небезупречное движение рядом оценка может быть снижена на 1-2 балла.

Движение должно быть параллельным воображаемой линии, соединяющей начальную точку, место поворота и конечную точку схемы упражнения.

Выполнение команд из движения в медленном темпе, или выполнение их не вдоль линии движения, не корректное движение рядом, смена темпа движения, скругление углов при поворотах, отклонение от корректного маршрута (не вдоль воображаемой линии движения), оглядывание на собаку (с целью убедиться, что она правильно выполнила команду) – все это является ошибками. Штраф за них составит 1-4 балла.

Если спортсмен проходит мимо собаки с неправильной стороны, то штраф составит 1 балл.

Дополнительное воздействие со стороны спортсмена в момент подачи команд «Стоять», «Сидеть» и «Лежать» (сигнал рукой или «язык тела» – помощь корпусом) является серьезной ошибкой и наказывается очень строго – в зависимости от силы и длительности дополнительного воздействия снимаются 3-5 баллов, либо выполнение упражнения может быть вообще не засчитано (0 баллов).

Любое движение собаки после поданной команды; медленные остановки и посадка; некорректное положение собаки относительно прямой являются ошибками.

Также ошибкой является, если собака оборачивается (не только головой, но и частью корпуса), чтобы следить за спортсменом во время его движения. За все вышеперечисленное штраф может составить от 1 до 4 баллов.

Упражнение № 4 «подзыв с остановкой».

Коэффициент оценки: 4.

Важно, чтобы собака охотно реагировала на команду подзыва.

Собака должна двигаться с хорошей скоростью и держать ровный темп. Медленное движение является ошибкой.

Собака должна начать останавливаться сразу после команды.

При оценке скорости остановки судья должен учитывать анатомические особенности собаки: можно сделать небольшую скидку при оценке остановки для скоростной собаки, но не для медлительной (собака, которая двигается при подзыве не очень быстро, остановиться должна немедленно).

Для того чтобы за упражнение был начислен полный балл за выполнение остановки, собака может продвинуться не более одной длины корпуса после поданной команды «Стоять».

Чтобы хотя бы какие-то баллы были начислены за выполнение остановки, продвижение после команды не должно быть больше, чем три длины корпуса собаки.

Если во время выполнения всего упражнения спортсмен подал более двух команд «Ко мне», максимальная оценка составит не более 7 баллов.

Упражнение считается невыполненным, если была дана третья команда на подзыв из какого-либо положения (в одной части упражнения), или если потребовались повторные команды на подзыв из обоих положений (и из положения «лежать» на старте, и из положения «стоять»).

Если собака пропускает остановку (продвигается более трех корпусов после команды), оценка за упражнение не может быть выше 7 баллов.

Если собака даже не делает попытки остановиться, упражнение считается невыполненным.

Если собака останавливается в неправильном положении (садится или ложится), оценка за упражнение не может быть выше 7 баллов. Если собака садится или встает на старте до первой команды подзыва, оценка за упражнение не может быть выше 8 баллов.

Если собака перемещается более чем на одну длину собственного тела до первой команды «Ко мне», упражнение считается невыполненным.

Упражнение № 5 «высыл в указанном направлении (в квадрат) с укладкой и подзывом».

Коэффициент оценки: 4.

Внимание нужно обращать на готовность собаки следовать указанному направлению и командам, темпу движения собаки и выбору прямого пути к квадрату.

Если спортсмен движется вперед (или делает шаги в любом направлении), подавая команды, упражнение считается невыполненным (оценка «0 баллов»).

Если спортсмен использует дополнительное воздействие («язык тела»), оценка должна быть не более 8 баллов.

Если собака действует самостоятельно (например, останавливается или ложится без команды), то подобное поведение штрафует.

Если собака легла за пределами квадрата, упражнение считается невыполненным. Если собака уже легла, дополнительные направляющие команды не допускаются.

Собака должна находиться в квадрате всем корпусом (всеми частями тела), за исключением хвоста.

Если собака садится или встает до второго поворота спортсмена, упражнение считается невыполненным.

За упражнение может быть начислено не более 5 баллов, если собака садится или встает после второго поворота спортсмена (до того, как прозвучит команда на подзыв).

За упражнение не может быть начислено более 7 баллов, если собака перемещается в границах квадрата, не поднимаясь.

Если, переползая, собака пересекает границу квадрата до команды подзыва, упражнение считается невыполненным.

Оценка за упражнение не может быть более 6 баллов, если собака двигается (в квадрат и к спортсмену) очень медленно.

Повторная команда для подзыва, остановки или укладки штрафует (2 балла за каждую команду). Если какая-либо из этих команд подается в третий раз, упражнение считается невыполненным.

Жесты позволительны, только если собаку необходимо перенаправить в каком-либо направлении после того как она покинула точку старта. Штраф за дополнительные направляющие команды зависит от их интенсивности и желания собаки слушаться команд (1-2 балла за поданную направляющую команду).

Если жест подан, когда собака находится рядом со спортсменом, это считается ошибкой и штрафует (2 балла).

Если в квадрате собака занимает неправильное положение (не то, которое была заявлено спортсменом), то штраф составит 3 балла, а если положение «стоять» не четкое (например, выраженная пастушья поза, попытка лечь без команды и тому подобное), то начисляется штраф в 2 балла.

Спортсмену запрещается показывать собаке направление движения в стартовой точке или показывать сам квадрат до упражнения. Если такое происходит, упражнение считается невыполненным.

Упражнение № 6 «апортировка в указанном направлении».

Коэффициент оценки: 3.

При оценке должно учитываться готовность собаки следовать указанному направлению и командам спортсмена, темпу движения собаки и выбору кратчайшего пути к правильной гантели.

Чтобы какие-нибудь баллы за упражнение были начислены, собака должна оставаться у маркера до того момента, когда спортсмен подаст ей команду принести гантель.

При этом если собака двигается, ложится или садится у маркера, оценка за упражнение не может быть выше 8 баллов.

Упражнение считается невыполненным, если собака сходит со своего места у маркера и перемещается более чем на длину корпуса до команды на апортировку.

Если собака движется к неправильному предмету (выбирает неправильное направление), но останавливается командой спортсмена и перенаправляется командой же к правильному предмету, который приносит, то штраф составит 3 балла.

Если при такой же ошибке собака отсылается к правильному предмету без дополнительной команды на остановку (требуется всего одна дополнительная команда), то штраф составит 2 балла.

Упражнение считается невыполненным, если собака берет неправильную гантель.

Штраф за дополнительные направляющие команды может быть 1-2 балла, в зависимости от интенсивности поданных команд и желания собаки выполнять их.

Показ направления движения собаке или касание собаки спортсменом в стартовой точке недопустимы и приводят к тому, что упражнение считается невыполненным.

Прочие критерии судейства упражнения в части подноса предмета и обращения с ним указаны в подпунктах 7.7.2., 7.7.3. и 7.7.4.

Упражнение № 7 «выборка и поднос предмета».

Коэффициент оценки: 4.

Внимание при оценке следует уделять желанию собаки работать и темпу ее движения.

Оценка за упражнение не может быть выше 7 баллов, если собака поднимает неправильный предмет один раз, а затем приносит правильный.

Упражнение считается невыполненным, если собака коснется предмета или понюхает его до того, как спортсмен передаст предмет судье-стюарду; если была подана какая-либо команда во время нахождения собаки в зоне выборки; а также в том случае, если собака более одного раза поднимает неправильный предмет.

Собака имеет право в процессе выборки нужного предмета обнюхивать остальные, что не ведет к снижению оценки.

Прочие критерии судейства упражнения в части подноса предмета и обращения с ним указаны в подпунктах 7.7.2., 7.7.3. и 7.7.4.

Упражнение № 8 «управление на расстоянии».

Коэффициент оценки: 4.

Особое внимание следует обращать на скорость, с которой собака меняет положения; четкость занимаемых позиций и правильное выполнение команд: а также на то, насколько собака продвигается при выполнении упражнения относительно исходной точки.

Для того чтобы баллы за упражнение были начислены, собака не должна продвинуться более одной длины корпуса от начальной точки в любом направлении (все продвижения суммируются).

Слишком громкие команды и преувеличенные или затянутые во времени жесты снижают оценку.

Упражнение не может быть оценено выше 8 баллов, если для смены положения даются две команды подряд. Неповиновение по второй команде означает пропуск позиции. Первая дополнительная команда на смену положения снижает результат на 2 балла, каждая последующая на 1 балл.

Можно получить оценку за упражнение, даже если собака изменила позицию 3-4 раза после дополнительной команды, если эти команды исполнялись немедленно и четко, позиции были четкими и упражнение могло бы быть оценено на отлично, не будь употреблено дополнительных команд.

Оценка за упражнение не может быть выше 7 баллов, если собака пропускает одну позицию из шести; если пропущено два положения – максимальная оценка за упражнение 5 баллов.

Максимальная оценка за упражнение 5 баллов может быть выставлена, если собака пропускает одну позицию, и вместо нее занимает следующую.

Если во время смены позиций собака продвигается на длину корпуса – максимальная оценка за упражнение 5 баллов.

Чтобы баллы за упражнение были начислены, собака должна правильно выполнить, по крайней мере, 4 команды.

Если собака садится до возврата к ней спортсмена, оценка за упражнение не может быть выше 8 баллов.

Упражнение считается невыполненным, если собака продвигается более одной длины корпуса.

Упражнение № 9 «апортировка металлического предмета с прыжком через барьер».

Коэффициент оценки: 3.

Упражнение начинается в основной позиции и заканчивается, когда спортсмен забирает гантель у собаки, находящейся в основной позиции, и судья-стюард объявляет «Упражнение окончено».

Если собака не сразу находит гантель, но активно ее ищет – баллы не снимаются.

Повторная команда на апортировку штрафует на 2 балла. Если собака не приносит апорт, а оставляет его лежать, то упражнение не считается выполненным.

Если собака даже слегка касается барьера при прыжках, максимальная оценка за упражнение – 8 баллов (штраф 2 балла за каждое касание).

Упражнение считается невыполненным, если собака опирается на барьер или не выполняет оба прыжка, или какой-либо из прыжков, или роняет барьер.

Оценка за упражнение снижается на 2-4 балла, если собака не сохраняет основную позицию до команды (приподнимается, подпрыгивает, нервничает и тому подобное).

Если собака при броске гантели срывается с места, упражнение считается невыполненным.

Прочие критерии судейства упражнения в части подноса предмета и обращения с ним перечислены в подпунктах 7.7.2., 7.7.3. и 7.7.4.

Общее впечатление.

Коэффициент оценки: 2.

При оценке общего впечатления серьезное внимание должно уделяться четкости и точности, а также естественности движений, как спортсмена, так и собаки.

Важно также учитывать желание собаки работать и выполнять команды спортсмена.

Чтобы получить высокий балл за общее впечатление, спортсмен и собака должны хорошо работать в команде, демонстрировать взаимное

удовольствие от совместной работы и высокий уровень спортивной подготовки.

Вся работа в ринге – как во время выполнения упражнений, так и между ними – влияет на оценку общего впечатления.

Если собака выходит из-под контроля и оставляет спортсмена во время или между упражнениями (даже один раз), оставаясь при этом в пределах ринга, баллы за общее впечатление не начисляются.

Если собака испражняется в ринге, спортивная пара снимается с соревнований.

7.11.3. Обидиенс-3.

Упражнение № 1 часть 1: «выдержка в положении «сидеть» в группе в течение 2 минут, спортсмены находятся вне поля зрения собак».

Коэффициент оценки: 2.

Упражнение № 1 часть № 2: «выдержка в положении «лежать» в группе в течение 1 минуты с подзывом».

Коэффициент оценки: 2.

Если собака встает или ложится во время выполнения части 1, то оценка за часть 1 составит 0 баллов.

Если собака ложится или встает по истечению двухминутного периода, когда спортсмены уже выстроились в ринге, то за часть 1 данного упражнения может быть присуждено не более 5 баллов.

Спортсмены, чьи собаки заняли неправильное положение при выполнении части 1 упражнения, должны по разрешению судьи-стюарда командой привести своих собак в правильное положение, то есть в положение «сидеть».

В описанном выше случае за подачу первой команды перейти в положение «сидеть» штрафные баллы за часть 2 не начисляются.

Если нужна повторная команда, то оценка за часть 2 сокращается на 2 балла.

Часть 2 считается невыполненной (0 баллов), если собака не села по второй поданной команде.

Если собака изменяет положение после того, как часть 2 началась (например, из положения «сидеть» переходит в положение «стоять» или «лежать»), то спортсмену не разрешено ее больше корректировать.

Если собака уже легла, к тому моменту, когда часть 2 началась и собакам дается команда на укладку, то упражнение не может быть оценено выше 7 баллов, а в случае, если собака стоит до подачи команды на укладку, оценка за упражнение не может быть оценено выше 8 баллов.

Если собака ложится до команды (например, по команде, поданной соседним спортсменом), то за часть 2 упражнения оценка не может быть более 8 баллов.

Часть 2 считается невыполненной, если собака не легла по второй поданной команде; если собака изменила положение (села или встала) в течение 1 минуты; продвинулась вперед более чем на 1 длину корпуса или легла на спину.

Если собака легла на бок, то часть 2 упражнения не может быть оценена выше 7 баллов.

Если собака подходит к спортсмену по чужой команде на подзыв, то за выполнение части 2 оценка не может быть выше 5 баллов.

Если собака подходит к спортсмену без команды, то часть 2 упражнения считается невыполненным (0 баллов).

Если собаке требуется повторная команда на подзыв, то часть 2 может быть оценена не выше 7 баллов.

Если собака уходит со своего места (более чем на 1 длину корпуса) при выполнении любой части упражнения, то оценка 0 баллов выставляется за обе части упражнения (часть 1 и 2).

Излишняя двигательная активность штрафуются. Беспокойство, такое как перенос веса из стороны в сторону, штрафуются. Собака может повернуть голову и оглядеться, а также выказать интерес, если возникнет шум внутри или вне ринга. Однако это не должно выглядеть как беспокойство или испуг.

Если собака встает и приближается к другой собаке, и существует опасность конфликта или драки между собаками, то упражнение немедленно прекращается, и позже возобновляется для всех участников, за исключением спортивной пары, собака которой спровоцировала конфликт.

Слишком громко поданная команда может заставить прочих собак изменить положение, поэтому слишком громкие команды строго штрафуются.

Части 1 и 2 выполняются как единое упражнение, вследствие чего спортсмену не предоставляется возможность поощрить собаку любым способом между частями.

Рекомендовано ограничить доступ на территорию за рингом (дать доступ туда только персоналу, обслуживающему мероприятия) во время выполнения данного упражнения.

Упражнение № 2 «движение рядом».

Коэффициент оценки: 3.

Если собака уходит от спортсмена или следует за ним на расстоянии более полуметра на большей части упражнения, упражнение считается невыполненным.

Если собака двигается медленно, оценка за упражнение не может превышать 6-7 баллов.

Недостаток зрительного контакта со стороны собаки и дополнительные команды, поданные спортсменом, являются ошибками.

Непараллельное движение пары ведет к потере около 2 баллов.

Замедление темпа до, во время или после выполнения поворотов штрафуются.

Проявление некоторой осторожности со стороны спортсмена при движении назад является оправданным и, следовательно, не штрафуются.

Если движение назад выполняется не идеально, штраф может составить не более 1-2 балла.

Упражнение № 3 «остановка, посадка и укладка из движения».
Коэффициент оценки: 3.

Чтобы упражнение было положительно оценено, должны быть выполнены, по крайней мере, две команды из движения.

Если собака после команды спортсмена занимает неправильное положение (например: садится вместо того, чтобы лечь), или если собака пропускает одну команду, то упражнение не может быть оценено выше 7 баллов.

Если собака принимает неправильное положение или продвигается после команды более чем на одну длину корпуса, команда считается пропущенной.

Если спортсмен дает повторную команду, штраф составит 3 балла.

Если собака даже не попыталась выполнить команду из движения, то есть даже не остановилась до того, как спортсмен сделал разворот, то упражнение считается невыполненным (0 баллов).

Повторную команду можно дать, чтобы остановить собаку, и если собака останавливается до того, как спортсмен доходит до следующей точки разворота, то упражнение может быть продолжено, но за его выполнение будет присуждено не более 6 баллов.

Судье следует обратить внимание, помимо корректного выполнения команд из движения («Стоять» или «Сидеть» или «Лежать»), на движение рядом, которое должно быть параллельным воображаемой линии, соединяющей начало, место поворота и конечную точку схемы упражнения.

Выполнение команд из движения в медленном темпе, или выполнение их не вдоль линии движения; некорректное движение рядом; смена темпа движения (неровный темп движения); скругление углов при поворотах; отклонение от корректного маршрута (не вдоль воображаемой линии движения), оглядывание на собаку, чтобы убедиться, что она двигается или занимает позиции правильно – все это является ошибками. При подобных ошибках штраф составит 1-4 балла.

Дополнительное воздействие на собаку в момент подачи команд не допускается.

Сигналы рукой или использование «языка тела» являются серьезными ошибками, и строго наказываются: в зависимости от продолжительности и интенсивности воздействия штраф может составить 3-5 баллов, или выполнение позиции может быть не засчитано вовсе.

Упражнение № 4 «подзыв с остановкой и укладкой».
Коэффициент оценки: 4.

Важно, чтобы собака охотно выполняла все команды «Ко мне».

Собака должна двигаться на хорошей скорости, не меняя темпа на всех этапах упражнения. Медленное движение является ошибкой.

Собака по команде должна принимать требуемое положение немедленно.

В оценке скорости выполнения фиксации должны приниматься во внимание анатомические особенности собаки.

При оценке быстроты принятия положения также необходимо учитывать скорость движения собаки к спортсмену. Могут быть сделаны некоторые послабления при оценке расстояния, необходимого для фиксации скоростных собак, но медленные собаки должны останавливаться на месте немедленно.

Для получения полного балла за упражнение продвижение собаки при принятии положения не может быть больше, чем на один корпус с момента получения команды.

Чтобы за принятие положения были начислены хотя бы минимальные баллы, собака не должна продвинуться более чем на три корпуса с момента получения команды.

Если спортсмен подает более трех команд «Ко мне», он может получить не более 7 баллов.

После подачи третьей команды при подзыве из одного положения упражнение считается не выполненным.

Если собака не принимает одно из положений (то есть не останавливается в пределах трех корпусов), оценка за упражнение – не выше 6 баллов.

Если собака не пытается зафиксироваться по одной из команд, оценка за упражнение – не выше 5 баллов.

Если собака неправильно выполняет одну из команд, оценка за упражнение – не выше 7 баллов.

Если собака не выполняет обе команды, или выполняет их в обратном порядке (сначала ложиться, а потом выполняет команду «стоять»), упражнение считается не выполненным (оценка «0»).

Если собака выполняет остановку или укладку некорректно, то упражнение оценивается не выше 7 баллов.

Если собака изменяет положение (занятое сначала правильно), то это штрафует на 2 балла.

Если собака изменяет положение (садится или встает) до первой команды на подход, или продвигается менее чем на 1 длину корпуса, то упражнение не может быть оценено выше 8 баллов.

Если собака продвигается более чем на 1 длину корпуса до первой команды на подзыв, то упражнение считается невыполненным (0 баллов).

Упражнение № 5 «высыл в указанном направлении (в квадрат) с укладкой и подзыв».

Коэффициент оценки: 4.

Собака должна охотно подчиняться командам, и скорость выполнения и прямолинейность маршрута должны это подчеркивать.

Если собака входит в квадрат с боковой или задней грани, то итоговая оценка упражнения снижается на 0,5-1 балл.

Чтобы получить полный балл за выполнение данного упражнения, спортсмен должен использовать не более 6 команд, шестая команда при этом – на остановку в квадрате.

Если собака в квадрате сразу укладывается без промежуточной остановки, то спортсмен подает только 5 команд.

Собака должна подчиняться командам (например, если в квадрате подается команда «стоять», то собака должна встать, если сразу дается команда на укладку, то она должна сразу лечь).

Если собака работает самостоятельно (останавливается в круге и останавливается или ложится в квадрате без команды), то начисляются штрафные баллы.

Это означает, что команды на остановку в круге и команды на остановку и укладку в квадрате обязательно должны прозвучать.

Если спортсмен перемещается (в любом направлении) при подаче команд, то упражнение считается невыполненным (0 баллов).

Если спортсмен двигается в заведомо утрированной манере (применяет «язык тела»), то за упражнение не может быть присуждено более 8 баллов.

Собака должна всеми 4 лапами стоять в круге перед тем, как спортсмен направит ее в квадрат.

Если собака остановилась вне круга, то спортсмен может повторно направить ее в круг, если еще не прозвучала команда судьи-стюарда на посыл собаки в квадрат. Величина штрафа за дополнительную направляющую команду зависит от ее интенсивности и желания собаки подчиняться командам, и может составить 1-2 балла.

Если собака садится или ложится в круге, то упражнение не может быть оценено выше 8 баллов.

Если собака садится или ложится вне круга или квадрата, то ей не разрешается подавать дополнительных направляющих команд, в этом случае упражнение считается невыполненным (0 баллов).

Для того, чтобы получить положительный балл за упражнение, все части тела собаки, за исключением хвоста, должны находиться в квадрате.

Упражнение не считается выполненным, если собака садится или встает в квадрате до того, как спортсмен сделает второй поворот.

За упражнение присуждается не более 5 баллов, если собака изменяет положение (садится или встает) после второго поворота спортсмена, но до команды на подзыв.

Если собака перемещается в квадрате, не поднимаясь, то за упражнение может быть присуждено не более 7 баллов.

Если собака перемещается и пересекает границу квадрата до подзыва, то упражнение считается невыполненным.

Если собака двигается очень медленно, то упражнение не может быть оценено выше 6 баллов.

Повторная команда на подход, «стоять» (и в круге и в квадрате) или «лежать» (в квадрате) штрафует на 2 балла за команду. Упражнение считается невыполненным, если одну из этих команд спортсмен подает в третий раз.

Жесты позволительны только если собаке надо указать направление в круг или в квадрат после того, как она покинула место старта.

Если жест подается в тот момент, когда собака находится непосредственно рядом со спортсменом (при посыле в круг), то это снижает оценку на 2 балла.

Если собака занимает в квадрате неправильное положение, то штраф составляет 3 балла, если стойка не является четкой, то 2 балла.

Упражнение считается невыполненным, если собаке заранее показывается направление (например, в круг или квадрат), или спортсмен дотрагивается до нее в точке старта.

Упражнение № 6 «апортировка в указанном направлении».

Коэффициент оценки: 3.

Особое внимание при оценке упражнения уделяется желанию собаки выполнять команды, ее темпу и следованию по кратчайшей траектории к правильной гантели.

Чтобы за упражнение были начислены баллы, собака должна попасть в круг целиком (всеми 4-мя лапами).

Если собака садится или ложится в круге, то за упражнение может быть начислено не более 8 баллов.

Штраф за дополнительные направляющие команды в круг зависит от их выраженности и от того, насколько собака хочет их выполнить и может составлять 1-2 балла.

Если собака уходит в неправильном направлении, останавливается командой спортсмена, затем командой же перенаправляется в нужную сторону и приносит искомый предмет, то ее результат снижается на 3 балла.

Если собака перенаправляется в нужную сторону одной командой (без остановки), то она штрафует на 2 балла.

Показ собаке направления в стартовой точке расценивается аналогично касанию собаки и считается невыполнением упражнения.

Если собака берет неправильный предмет, то упражнение считается невыполненным (0 баллов).

Прочие критерии судейства упражнения в части подноса предмета и обращения с ним указаны в подпунктах 7.7.2., 7.7.3. и 7.7.4.

Упражнение № 7 «высыл вокруг конуса, фиксация, апортировка с прыжком через барьер».

Коэффициент оценки: 4.

Особое внимание следует обратить на желание собаки подчиняться командам и двигаться в определенном направлении, скорости движения и выбранному кратчайшему пути.

Собака должна продемонстрировать хорошую и неизменную скорость на всех этапах упражнения. Медленное движение собаки снизит оценку за упражнение (на 1-5 баллов).

При оценке судьей скорости выполнения собакой фиксации необходимо принимать во внимание анатомические особенности собаки.

Собака должна подчиняться командам немедленно. Можно проявить снисхождение в отношении скоростной собаки, но не для медлительной.

Для того чтобы упражнение могло быть оценено положительно, собака должна оставаться в нужном положении («стоять» или «сидеть» или «лежать») до получения команды для продолжения упражнения.

Если собака занимает неправильное положение при фиксации, то баллы за упражнение не могут быть выше 8.

Если собака начинает двигаться в обратном направлении, не дойдя до конуса, то ее можно повторно выслать к конусу, но это штрафуетя.

Если спортсмен дает 2 направляющие команды, то каждая из дополнительных команд штрафуетя на 1 балл, если собака подчинилась.

После того, как собака обежала конус, она должна принять соответствующее положение («стоять» или «сидеть» или «лежать») по команде.

Упражнение считается невыполненным (0 баллов), если собака не обегает конус.

Если собака после обегания конуса, проходит (пересекает) линию, на которой расположены гантели, и не подбирает нужную гантель, то упражнение считается невыполненным (0 баллов).

Если собака начинает движение к неправильной гантели (или барьеру), но спортсмен останавливает ее командой, а затем перенаправляет в нужном направлении, и далее собака работает правильно, то результат снижается на 3 балла.

Если собака перенаправляется в нужном направлении без остановки, то это штрафуетя на 2 балла.

Величина штрафов за дополнительные направляющие команды зависит от их интенсивности и желания собаки им подчиняться. Штраф может составить 1-2 балла за команду.

Штрафные баллы за прочие дополнительные команды должны соответствовать разъяснениям в общих принципах судейства.

Если собака перепрыгивает барьер на пути к конусу, то упражнение считается невыполненным (0 баллов).

Если собака подбирает неправильную гантель; или не перепрыгивает барьер; или перепрыгивает неправильный барьер, то упражнение считается невыполненным (0 баллов).

Если собака касается барьера (глухого), штраф составляет 2 балла.

Если собака роняет планку с открытого барьера, штраф составляет 2 балла.

Если собака опирается о барьер, то упражнение считается невыполненным (0 баллов).

Если барьер падает, то упражнение считается невыполненным (0 баллов).

Если собака предвосхищает команду (сидит беспокойно в основной позиции, при этом не покидая своего места), то снимается 2-4 балла.

Если собака после обегания конуса работает самостоятельно (то есть останавливается или садится, или ложится до команды), то снимается 2 балла.

Упражнение считается невыполненным, если спортсмен указывает направление собаке из точки старта или дотрагивается до нее (0 баллов).

Прочие критерии судейства упражнения в части подноса предмета и обращения с ним указаны в подпунктах 7.7.2., 7.7.3. и 7.7.4.

Рисунки и схемы обустройства барьеров показаны на Схеме 8.

Упражнение № 8 «выборка и поднос предмета».

Коэффициент оценки: 3.

Основное внимание при оценке упражнения уделяется желанию собаки работать и ее скорости.

Упражнение считается невыполненным, если собака занюхивает или касается бруска до того, как спортсмен передаст его судье-стюарду, если спортсмен подает команды, когда собака находится около предметов или если собака берет (поднимает с поверхности) не тот брусок.

Если собака обнюхивает ненужные предметы при поиске нужного, это не является ошибкой.

Прочие критерии судейства упражнения в части подноса предмета и обращения с ним указаны в подпунктах 7.7.2., 7.7.3. и 7.7.4.

Упражнение № 9 «управление на расстоянии».

Коэффициент оценки: 4.

Основное внимание уделяется тому, насколько продвигается собака, скорости принятия положений и их четкости.

Чтобы баллы за упражнение были начислены, собака не должна продвинуться более чем на корпус в любом направлении.

Продвижения вперед и назад суммируются.

Если собака пропускает одно из положений, оценка за упражнение – не выше 7 баллов. Однако если она пропускает одно из положений и принимает сразу следующее, упражнение считается невыполненным.

Собака должна выполнить не менее пяти из шести поданных команд, чтобы баллы за упражнение были начислены.

Если собака садится до возвращения спортсмена, оценка за упражнение – не выше 8 баллов.

Слишком интенсивные команды или преувеличенные или продолжительные жесты штрафуются.

Не выше 8 баллов может быть начислено за упражнение, если для принятия позиции собаке необходимо было дать повторную команду.

Неповиновение при повторной команде означает пропуск команды. Первая дополнительная команда для смены позиции штрафуются на 2 балла, следующая еще на 1 балл.

Однако получить положительную оценку за данное упражнение возможно, даже если смена 3-4 позиций были выполнена после подачи дополнительной команды – если при этом повторы были выполнены мгновенно, а положения, принятые собакой, были четкими (то есть если бы в упражнении не потребовались повторные команды, то оно было бы оценено на «отлично»).

7.12. Прочие замечания.

Если собака испражняется в ринге в Обидиенс-1:

а) во время выполнения упражнения – упражнение считается невыполненным (0 баллов) и 0 баллов присуждается за общее впечатление;

б) между упражнениями – 0 баллов присуждается за общее впечатление.

Если собака испражняется в ринге в Обидиенс-2 и Обидиенс-3:

а) во время или между упражнениями – спортивная пара снимается с соревнований.

7.13. Равенство баллов.

Если две или более спортивные пары набрали одинаковое количество баллов, то складываются результаты за упражнения «Движение рядом», «Подзыв» и «Высыл в указанном направлении (в квадрат)...».

Если это снова дает одинаковый результат, то в Обидиенс-3 эти три упражнения должны быть выполнены спортивными парами повторно. Первое место в этом случае занимает спортивная пара, набравшая бóльшую сумму за повторное выполнение этих упражнений.

В Обидиенс-1 и Обидиенс-2 в таком случае спортивные пары считаются занявшими одно место.

КОНСТРУКЦИЯ БАРЬЕРОВ

(максимальная высота барьера для Обидиенс-1 – 50 сантиметров; для Обидиенс-2 и Обидиенс-3 – 70 сантиметров).

Закрытый барьер.

Боковые стойки должны быть примерно 1 м высотой.

Нижние опоры барьера должны быть такого размера, чтобы барьер был устойчив (в зависимости от конструкции барьера – как минимум 50-70 сантиметров).

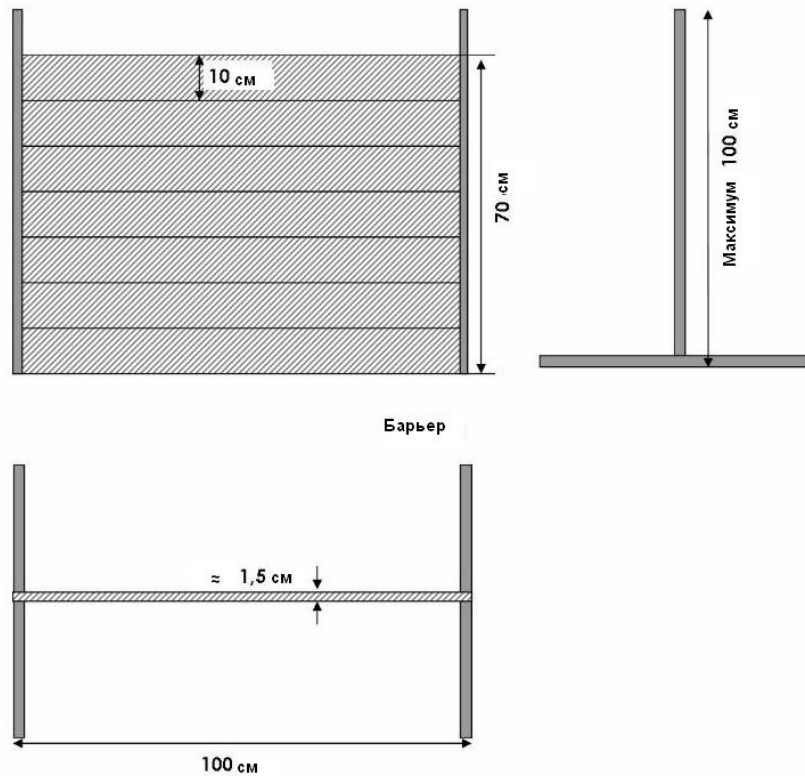

Открытый барьер.

Переключатель не закреплена и установлена таким образом, чтобы могла легко упасть в любую сторону. В нижней части барьера может быть закреплена тонкая соединительная планка не более 2 сантиметров высотой. Рекомендовано, чтобы поддержки для переключателя были лодкообразной формы, чтобы она не могла легко упасть, допустим при движении воздуха (от ветра), но никаких более поддержек для планки быть не должно, только те, на которых она лежит



**ВОЗМОЖНЫЕ СХЕМЫ РАСКЛАДКИ ПРЕДМЕТОВ ДЛЯ УПРАЖНЕНИЯ
«ВЫБОРКА И ПОДНОС ПРЕДМЕТА» В ОБИДИЕНС-3**

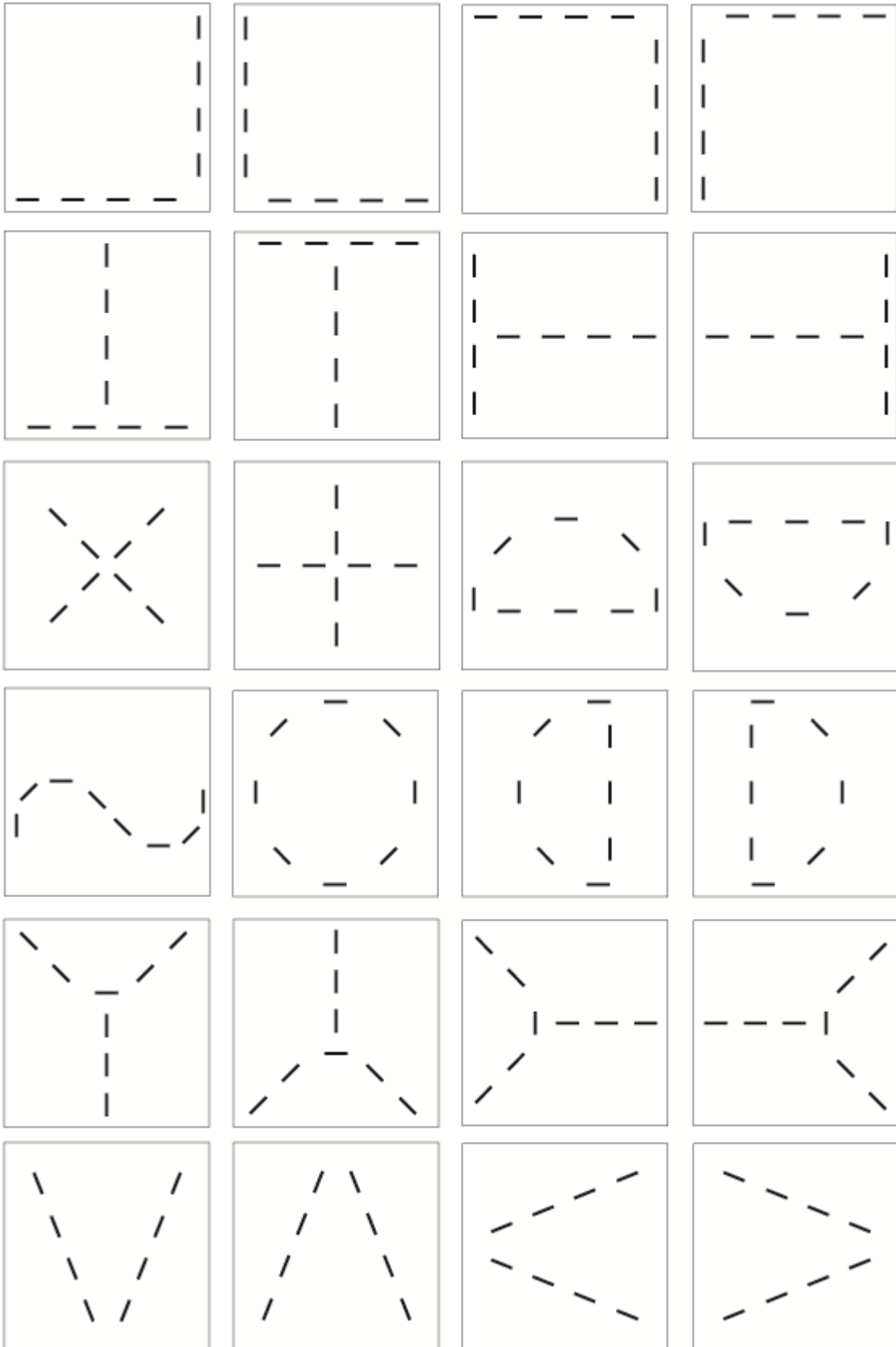

Глава III

ДВОЕБОРЬЕ (ОБЩИЙ КУРС ДРЕССИРОВКИ+ЗАЩИТНО-КАРАУЛЬНАЯ СЛУЖБА)

1. ОБЩИЕ ПОЛОЖЕНИЯ

Спортивная дисциплина «двоеборье (общий курс дрессировки + защитно-караульная служба)» (далее – «двоеборье (ОКД+ЗКС)») включает в себя соревнования спортивных пар по двум разделам: «ОКД» и «ЗКС». В рамках одного соревнования спортивная пара выступает в обоих разделах.

2. УЧАСТНИКИ СОРЕВНОВАНИЙ

2.1. Условия допуска собак.

Минимальный возраст собак – 18 месяцев (определяется на день проведения соревнований).

Для участия в соревнованиях собаке необходимо иметь сертификат с испытаний по ОКД и ЗКС или соответствующую отметку в рабочей книжке.

При необходимости, до начала проведения соревнований судья может проверить собаку за пределами площадки.

2.2. Экипировка собаки.

Во время работы в ринге собаки находятся только в мягких ошейниках или цепочках, без медалей и жетонов.

В целях обеспечения безопасности участников и зрителей все собаки, находящиеся вне рингов должны быть на поводке и в наморднике.

3. МЕСТО ПРОВЕДЕНИЯ СОРЕВНОВАНИЙ

3.1. Требования к месту проведения соревнований по разделу ОКД.

До начала соревнований главный судья соревнований совместно с представителем организаторов соревнований проводит осмотр места проведения и подписывает типовой акт о соответствии представленных снарядов требованиям правил по «двоеборью (ОКД+ЗКС)», а также осматривает ринги на наличие необходимой разметки.

3.1.1. Размер ринга для выступлений.

Место проведения соревнований должно быть четко обозначено (любым способом) и разбито на ринги. Ринги должны быть также четко обозначены.

Количество рингов, и порядок их расположения, порядок, количество и расположение снарядов определяется ГСК.

Минимальный размер одного ринга 20х30 м.

Если на соревнованиях присутствуют спортсмены с собаками, рост которых не превышает 42 сантиметра в холке, то необходимо предусмотреть наличие комплекта снарядов соответствующей высоты (Схема 14).

3.1.2. Оборудование.

Организаторы соревнований обязаны предоставить:

- 1) секундомер;
- 2) стартовый пистолет с патронами;
- 3) комплект снарядов в количестве 6 штук (лестница, легкоатлетический барьер, окоп, горка, барьер, бум);
- 4) соответствующие предметы для апортировки: два комплекта деревянных гантелей разных по размеру и весу для различных пород (в каждый комплект входит две гантели: максимальный вес гантели из комплекта – 650 граммов, минимальный для собак, чей рост не превышает 42 сантиметра – 250 граммов);
- 5) предметы для обозначения «места» – 3-4 штуки, которые являются одинаковыми для всех спортивных пар на этих соревнованиях.

3.2. Требования к месту проведения соревнований по разделу ЗКС.

3.2.1. Размер ринга для выступлений.

Место проведения соревнований должно быть четко обозначено (любым способом) и разбито на ринги. Ринги должны быть также четко обозначены.

Количество рингов, и порядок их расположения, порядок расположение снарядов определяется ГСК.

Размеры рингов:

- 1) ринг выборки: 15 x 25 м;
- 2) ринг охраны: 20 x 20 м;
- 3) ринг задержания: 30 x 50 м.

Место проведения соревнований должно быть оборудовано согласно схеме, количество рингов и их место расположения определяется ГСК данных соревнований. Примерная разметка ринга для раздела ЗКС приведена на Схеме 15.

3.2.2. Оборудование рингов.

В ринге необходимо иметь:

- 1) секундомер;
- 2) стартовый пистолет с патронами к нему;
- 3) предметы для выборки.

Оборудование ринга для упражнения «выборка чужой вещи».

Место, где выполняется упражнение, должно иметь форму квадрата со стороной 2 x 2 м и быть четко обозначено (любым способом, не мешающим работе собаки и спортсмена). Количество таких квадратов определяется оргкомитетом, исходя из заявленного количества участников.

Выборка чужой вещи производится из пяти предметов одинаковых по форме и размеру. Предметы могут быть деревянными (круглого сечения, диаметром 3-4 см, длиной около 20-30 см); или тканевыми (перчатки и тому подобные). Предметы не должны иметь собственного сильного запаха.

Вещи для выборки предоставляются организаторами соревнований и согласовываются с ГСК. Все вещи на конкретных соревнованиях должны быть из одного материала, иметь одинаковую форму и размер.

Оборудование ринга для упражнения «охрана вещи».

В ринге необходимо иметь:

- 1) фиксированный (хорошо укрепленный) столб с прочной привязью (стропа, трос) и карабином (длина привязи – 3 м);
- 2) скрытую защитную амуницию, предохраняющую руки помощника судьи в защитном упражнении (далее помощника), в количестве двух штук, для избегания травмирования помощника судьи при попытке взять охраняемую вещь;
- 3) вещи для охраны – 3-4 штуки (одинаковые для всех участников соревнований), которые предоставляют организаторы соревнований;
- 4) переносное укрытие для спортсмена.

Оборудование ринга для упражнения «задержание».

В ринге для задержания необходимо иметь:

- 1) переносное укрытие для помощника;
- 2) специальную защитную амуницию для помощника (рукав, стек, защитный костюм).

Количество и качество спортивного снаряжения должно обеспечивать безопасность помощника.

4. ОБЩИЕ ТРЕБОВАНИЯ К ОРГАНИЗАЦИИ СОРЕВНОВАНИЙ

4.1. Правила проведения жеребьевки.

В жеребьевке принимают участие только те спортсмены, чьи заявки приняты оргкомитетом соревнований до дня окончания регистрации.

Жеребьевка производится оргкомитетом по окончании приема заявок в присутствии представителей команд, перед началом соревнований (не позднее, чем за 1 час до начала).

4.2. Последовательность выполнения упражнений.

Последовательность выполнения упражнений определяется ГСК соревнований.

Установленный порядок должен соблюдаться всеми участниками соревнований.

4.3. Прочие нормативные положения.

Когда ринг готовится или уже подготовлен для соревнований, спортсмен может войти в него с собакой только с разрешения судьи в ринге.

Если в описании отдельных упражнений нет других указаний, общие положения о выполнении и судействе упражнений относятся ко всем упражнениям.

Если происходит инцидент, не описанный в данных правилах, решение о том, как его оценить и разрешить принимает главный судья. Решение главного судьи окончательно, и спортсмен не может его оспаривать.

4.4. Общие замечания о прохождении разделов.

Выступление спортсмена начинается с доклада.

Спортсмен с собакой подходит к судье и останавливается в 2 м от него, представляется и четко докладывает о готовности к соревнованиям.

Упражнения начинаются и заканчиваются в основной позиции спортсмена (собака сидит у левой ноги спортсмена параллельно, не заваливаясь на бок). Всеми действиями спортсмена в ринге руководит судья.

Перед демонстрацией упражнения спортсмен обязан оставить поводок за рингом или на столе судейской бригады.

Все упражнения начинаются после того, как, по указанию судьи, спортсмен с собакой займет исходное положение в заранее обозначенной точке старта в нужной позиции.

Судья информирует спортсмена об окончании судейства каждого упражнения. После демонстрации каждого упражнения спортсмену разрешается оглаживание собаки, а также поощрение ее голосом. Поощрение лакомством и игра с собакой между демонстрацией упражнений не допускается.

Спортсмену не разрешается трогать или гладить или еще как-то ободрять собаку во время упражнения. Брать собаку за ошейник в ринге не допускается.

Команду голосом, жестом или голосом и жестом спортсмен должен подать сразу после указания судьи (задержка в подаче команды не может превышать 3 секунд), в противном случае упражнение считается невыполненным и спортсмен снимается с соревнований.

5. СУДЕЙСТВО СОРЕВНОВАНИЙ

5.1. Общие замечания.

Рекомендуется, чтобы каждый судья судил не более 10 собак в час и не более 60 в день.

Если на соревнованиях работает более одного судьи, каждый судья судит выбранные для него упражнения у всех собак, заявленных на соревнования.

На соревнованиях, где заявленное число участников не превышает двадцати, главный судья может осуществлять непосредственное судейство соревнований.

Перед началом соревнований главный судья и судьи в ринге проводят судейское совещание, относительно критериев судейства по всем упражнениям, включенным в программу соревнований. Принятые на совещании решения в обязательном порядке доводятся до представителей команд (не позднее, чем за час до начала соревнований).

5.2. Судьи в ринге, судьи на упражнениях.

В случае если упражнения проводятся на двух или более рингах помимо главного судьи соревнований, назначается судья в каждом ринге.

В каждом ринге может быть назначена судейская бригада числом до трех человек, в состав которой входят судьи на упражнениях. Судьи на упражнениях выполняют указание главного судьи и судьи в ринге и оценивают выполнение отдельных упражнений.

Действиями судей в рингах руководит главный судья.

Судья в ринге, судья на упражнении обязан:

а) перед началом соревнований получить необходимую для судейства документацию и инвентарь, проверить подготовку и оборудование ринга (участка для упражнения) на соответствие требованиям правил, своевременно доложить главному судье об имеющихся недостатках и принять меры к устранению недостатков;

б) при наличии подчиненных судей, ассистентов, помощников провести с ними инструктаж, руководить работой подчиненных судей, ассистентов и помощников, следить за правильным внесением результатов в протокол;

в) обеспечить своевременную сдачу протоколов (оценочных листов) в секретариат соревнований;

г) по окончании соревнований сдать полученный инвентарь.

6. РАЗДЕЛ ОКД. ВЫПОЛНЕНИЕ УПРАЖНЕНИЙ

6.1 Набор упражнений разделе ОКД.

Демонстрируются следующие упражнения:

- 1) апортировка (поднос предмета);
- 2) место (нахождение на месте, возвращение на место по команде);
- 3) подход к спортсмену (по команде);
- 4) посадка-укладка-стойка (комплекс);
- 5) движение рядом со спортсменом;
- 6) преодоление препятствий;
- 7) управляемость собаки при выстреле.

6.2. Описание упражнений раздела ОКД.

6.2.1. Упражнение № 1 «апортировка».

Команды голосом: «Рядом», «Апорт», «Дай»; жест правой рукой.

По указанию судьи спортсмен берет и показывает собаке апортировочный предмет.

Спортсмен бросает предмет на расстояние дальше 10 м от себя. Затем одновременно командой «Апорт» и жестом посылает собаку за предметом.

Собака должна одинаково быстро подбежать к брошенному предмету, взять его в пасть и вернуться к спортсмену, сесть с предметом у левой ноги (допускается посадка собаки перед спортсменом).

После подноса предмета и выдержки до 5 секунд, спортсмен подает команду «Дай» и забирает предмет у собаки.

В случае посадки собаки перед спортсменом, последний, по указанию судьи, забирает предмет у собаки и самостоятельно подает команду «Рядом», после которой собака должна сесть рядом у левой ноги спортсмена (после команды «Рядом» обход не обязателен). Перед тем, как собака отдает предмет спортсмену, он должен подать команду «Дай».

6.2.2. Упражнение № 2 «место».

Команды голосом: «Место», «Лежать», «Ко мне», «Сидеть» или «Рядом», жест правой рукой.

Схема разметки участка указана на Схеме 10.

По указанию судьи спортсмен: укладывает собаку командой «Лежать», кладет около локтя собаки предмет и подает команду «Место» (предмет для обозначения «места» должен быть предоставлен организаторами соревнований) и отходит от собаки на 25 м, останавливается и выполняет разворот, занимая основное положение лицом к собаке.

После выдержки, не менее 15 секунд, подзывает собаку командой голосом «Ко мне» или голосом и жестом (одновременно). Выдержка отсчитывается с момента отхода спортсмена от собаки. После подхода собаки и выдержки до 5 секунд спортсмен командой голосом «Место» или голосом и жестом (одновременно) посылает собаку на место.

После выдержки до 15 секунд спортсмен подходит к собаке (выдержка отсчитывается с момента вхождения собаки в метровый участок вокруг места) и усаживает собаку командой «Сидеть» или «Рядом», а затем забирает предмет.

Собака по первой команде должна быстро по прямой подбежать к спортсмену, а затем, также по первой команде, в том же темпе вернуться на обозначенное место и занять исходную позицию не заваливаясь на бок, вплотную к предмету, обозначающему место.

6.2.3. Упражнение № 3 «подход к спортсмену» (выполняется как часть всех упражнений, в состав которых входит подход к спортсмену).

Команда голосом: «Ко мне» и (или) жест правой рукой.

Собака по первой команде должна по прямой линии быстро подбежать к спортсмену и сесть у его левой ноги. Допускается при подходе собаки её посадка перед спортсменом, после чего по команде «Рядом» она должна сесть у левой ноги спортсмена (обход не обязателен).

6.2.4. Упражнение № 4 «посадка-укладка-стойка (комплекс)».

Команды голосом: «Сидеть», «Лежать», «Стоять» или соответствующие жест правой рукой.

Схема разметки участка приводится на Схеме 11.

По указанию судьи спортсмен фиксирует собаку в положении указанном судьей и отходит от нее на 25 м, останавливается, выполняет разворот, занимая основное положение лицом к собаке. Затем по команде спортсмена собака должна изменять свое положение в соответствии с командами спортсмена. После выполнения всех смен положений по указанию судьи спортсмен подходит к собаке.

Каждая смена положения должна быть выполнена собакой дважды. Собака должна по первой команде принять требуемое положение и не изменять его. При изменении собакой положения спортсмен должен вернуть ее в требуемое положение самостоятельно повторной командой.

6.2.5. Упражнение № 5 «движение собаки рядом со спортсменом».

Команда голосом: «Рядом».

Подача команды «Рядом» разрешается только в начале движения и при изменении направления.

Маршрут движения определяется ГСК соревнований до начала соревнований. Маршрут должен быть одинаков для всех спортсменов (примерный маршрут приведен на Схеме 12, подробное описание движений спортсмена приведено в Таблице 33).

По указанию судьи спортсмен с собакой производит повороты на месте (направо, налево, кругом). Затем начинает движение по маршруту.

По сигналу судьи, спортсмен меняет темп движения (бег, медленный шаг, обычный шаг) и направление движения.

Собака должна идти плотно и непринужденно рядом со спортсменом, не тесня его, у его левой ноги (плечо собаки на уровне колена), сохраняя правильное положение при различных темпах движения и при поворотах. При остановке самостоятельно садится у левой ноги спортсмена, параллельно с ним, не заваливаясь.

6.2.6. Упражнение № 6 «преодоление препятствий».

Препятствия: глухой забор – 1,8 м; горка – 1,8 м; жестко закрепленный легкоатлетический барьер – 0,75 м; бум; лестница; окоп.

Для спортсменов с собаками, рост которых не превышает 42 сантиметров: горка – 1,6 м, жестко закрепленный легкоатлетический барьер высотой – 0,40 м.

Горизонтальные и наклонные поверхности снарядов (бум, лестница, окоп) должны иметь нескользкое покрытие.

Описание снарядов приведено на Схеме 14.

Команды голосом: «Вперед», «Барьер», «Ко мне», «Рядом»; жест правой рукой.

Способы преодоления препятствий разделяются на три группы:

1) 1-я группа – опорные прыжки: глухой забор высотой 1,8 м, горка высотой 1,8 (1,6) м;

2) 2-я группа – безопорные прыжки: окоп, жестко закрепленный легкоатлетический барьер высотой 0,75 (0,4) м;

3) 3-я группа – движение по снаряду: бум, лестница.

Количество и очередность преодоления препятствий на маршруте определяет ГСК до начала соревнований. При этом среди выбранных препятствий должно быть не менее одного из каждой группы.

Если на соревнованиях присутствуют спортивные пары, в состав которых входят собаки высотой в холке менее 42 сантиметров, препятствие глухой забор не используется.

Порядок преодоления препятствий должен быть одинаков для всех спортсменов.

Преодоление всех указанных препятствий обязательно. Разрешается только одна повторная попытка преодоления каждого препятствия.

Выполнение начинается после объявления спортсмену маршрута движения и последовательности преодоления препятствий.

По указанию судьи спортсмен начинает движение по маршруту и останавливается в трехметровой зоне перед первым препятствием, голосом и жестом посылает собаку на препятствие.

При преодолении бума, лестницы, окопа спортсмен следует вдоль снаряда позади собаки или рядом с ней.

При преодолении глухого забора, горки и легкоатлетического барьера, спортсмен может обойти снаряд только после того, как собака приземлится на землю всеми четырьмя лапами.

После преодоления препятствия собакой, спортсмен, обойдя его с правой стороны, может сразу начать движение с ней по команде «Рядом» к следующему препятствию, или, перед началом движения использовать команду «Ко мне» (посадка собаки у левой ноги спортсмена обязательна).

Легкоатлетический барьер собака должна преодолеть безопорным прыжком, не касаясь его.

На бум собака входит по трапу, быстро проходит по буму и сходит по трапу с другой стороны.

По лестнице собака поднимается с одной стороны и без задержки сходит с другой.

Окоп собака преодолевает, поднимаясь на его высокий помост по трапу, и сразу перепрыгивает на низкий, далее без задержки спускается по трапу.

Оказывать собаке какую-либо механическую помощь при преодолении препятствий не разрешается.

6.2.7. Упражнение № 7 «управляемость собаки при выстреле».

Управляемость собаки при выстреле проверяется при выполнении ей любого упражнения по решению ГСК, кроме упражнений:

- 1) преодоление препятствий – в момент преодоления снарядов;
- 2) апортировка – в момент взятия предмета в пасть;

Упражнение, во время которого производится проверка управляемости при выстреле должно быть одинаковым для всех спортсменов.

Проверка управляемости собаки при выстреле производится в процессе выполнения упражнения (без его повторения).

По указанию судьи, производится выстрел из стартового пистолета на расстоянии 15 м от собаки, незаметно для нее.

В случае если собака после выстрела прекратила выполнение упражнения, спортсмен имеет право самостоятельно продолжить управление собакой.

7. РАЗДЕЛ ЗКС. ВЫПОЛНЕНИЕ УПРАЖНЕНИЙ

7.1. Набор упражнений в разделе ЗКС.

Демонстрируются следующие упражнения:

- 1) выборка чужой вещи;
- 2) охрана вещи;
- 3) задержание помощника, защита спортсмена, отношение к выстрелу, конвоирование.

7.2. Описание упражнений раздела ЗКС.

7.2.1. Упражнение № 1 «выборка чужой вещи».

Команды голосом: «Нюхай», «Ищи», «Дай», «Ко мне» и жест правой рукой.

Выборка чужой вещи производится из пяти предметов. Время выборки – 1 минута – отсчитывается с момента подачи команды (посыла) на выборку.

Разрешается две попытки (два пуска), время каждого – 1 минута (отсчитывается с момента посылы).

Запах на вещи наносится помощником судьи в ринге не менее одной минуты на каждую вещь (всего контрольных вещей четыре: 2 основных и 2 запасных).

После доклада о готовности к соревнованиям спортсмен, по указанию судьи, подходит к линии старта и разворачивается спиной к месту раскладки предметов.

Вещи раскладываются на участке 2 х 2 м в один ряд на расстоянии 20-30 сантиметров один от другого. Шестая вещь для ознакомления с искомым запахом кладется на расстоянии 3 м с любой стороны от участка выборки (далее – «ознакомительная вещь»). Спортсмен не должен видеть, где располагается вещь, предназначенная для выборки. За секретность несут ответственность судьи в ринге и их помощники.

По сигналу судьи спортсмен с собакой направляются к «ознакомительной вещи», спортсмен дает собаке ее занюхать по команде. Спортсмен имеет право взять «ознакомительную вещь» и сменить место ознакомления с запахом (на расстоянии 3 м с любой стороны от участка выборки). Способ ознакомления собаки с запахом – с земли или с руки. Команда собаке «Нюхай». Время ознакомления собаки с запахом – 1 минута (отсчитывается с момента подачи команды «Нюхай»).

После того, как собака обнюхала вещь, спортсмен, оставаясь на месте, командой «Ищи» или «Нюхай» и направляющим жестом посылает собаку на выборку.

Собака должна по первой команде спортсмена подойти к вещам, обнюхать их и взять в пасть вещь с искомым запахом, затем поднести ее к

спортсмену и по команде «Дай» отдать в руки спортсмена. Обход и посадка собаки у ноги, не обязательны. Повторные команды в зоне выборки запрещены. Если собака взяла вещь в пасть и прекратила дальнейшую выборку, спортсмен докладывает об окончании приема (вещь выбрана). В этом случае вещь, взятая собакой в пасть, считается выбранной.

В случае если собака поочередно берет в пасть несколько вещей и бросает их, решение о правильности выполнения упражнения после доклада спортсмена об окончании упражнения (вещь выбрана) принимает судья в ринге. Его решение не может быть оспорено.

Запрещается подавать повторные команды, направленные на поиск, после того, как собака вынесла вещь из зоны выборки (обозначенного квадрата 2 x 2 м).

Если по окончании времени первого пуска, собака не выбрала нужную вещь, спортсмен подзывает её к себе (команда «Ко мне»). Спортсмен имеет право осуществить повторный пуск.

Перед вторым пуском помощник повторно наносит запах на запасные вещи. Помощник заменяет как вещь, неправильно выбранную на первом пуске, так и «ознакомительную вещь». Процедура повторной раскладки вещей для выборки аналогична раскладке перед первым пуском.

7.7.2. Упражнение № 2 «охрана вещи».

Команды голосом: «Лежать» и «Охраняй».

Для охраны вещи собака привязывается на крепкую привязь длиной 2-2,5 м. Предварительно в зоне охраны должен быть обозначен сектор с углом у основания (место привязи) – 130°-150°. Радиус сектора равен длине привязи.

Ошейник для выполнения данного упражнения должен быть предварительно проверен организаторами соревнований на предмет его надежности. В случае необходимости, организаторы могут предоставить ошейник спортивной паре для выполнения данного упражнения.

По указанию судьи, спортсмен подает команду «Лежать», по которой собака должна лечь, привязь при этом должна оставаться провисшей. Спортсмен кладет вещь (выданную организаторами соревнований) у локтя собаки с любой стороны (вещь должна располагаться так, чтобы не мешать работе собаки), дает команду «Охраняй», отходит назад и прячется в укрытие, расположенное не ближе 10 м от основания привязи. Спортсмен не должен управлять собакой из укрытия. Повторная команда на укладку собаки не допускается.

Два помощника судьи, одновременно двигаясь навстречу друг другу, два раза спокойно проходят мимо собаки на расстоянии 1 м от границы сектора, не делая попыток взять вещь, и останавливаются напротив собаки. После этого один из помощников судьи пытается взять вещь и, произведя взмах рукой, отступает по границе сектора в обозначенное место.

После этого, не привлекая внимания, попытку взять вещь предпринимает второй помощник судьи и, подбрасывая лакомство в сектор

охраны, тоже уходит по границе сектора в обозначенное место. По указанию судьи, примерно через 10 секунд после ухода второго помощника, спортсмен забирает собаку с охраны.

Собака должна бдительно охранять и уверенно защищать вещь, не отходя от нее и не перенося ее на другое место. Собаке запрещается изменять исходное положение до начала активных действий помощников.

7.7.3. Упражнение № 3 «задержание помощника в упражнении защита, защита спортсмена, отношение к выстрелу, конвоирование».

Команды голосом: «Сидеть» или «Рядом»; «Фас»; «Фу», или «Аус», или «Дай»; «Ко мне»; «Охраняй» и жест правой рукой.

Спортсмен с собакой выходит на линию старта и останавливается. Фиксирует собаку командами «Сидеть» или «Рядом», при этом не разрешается удерживать собаку за ошейник.

Из-за укрытия, расположенного на расстоянии не менее 25 м, появляется помощник в защитном рукаве вооруженный стеклом. Произведя несколько привлекающих внимание собаки движений, он убегает от нее в противоположную сторону, и, пробежав 10 шагов, разворачивается и бежит навстречу собаке, подняв над головой стекло.

По указанию судьи, спортсмен командой «Фас» пускает собаку на задержание, а сам остается на месте.

По команде «Фас» собака должна активно (галопом) двигаться в сторону помощника по прямой линии и контратаковать его, произведя полной пастью хватку за рукав. Запрещается подача повторных команд «Фас» после первой хватки. Помощник активно наступает на собаку, тесня ее, и наносит ей в ходе борьбы два удара стеклом по корпусу. Когда собака схватила рукав, помощник переводит ее из движения в положение сбоку от себя и начинает двигаться по прямой, оказывая на собаку давление. Помощник должен теснить всех собак в одном и том же направлении. Удары стеклом наносятся в область холки и по плечам. Удары должны наноситься с одинаковой интенсивностью всем собакам. Первый удар производится через 4-5 шагов, второй – через следующие 4-5 шагов в фазе давления. После второго удара должно быть показано дальнейшее теснение без ударов.

По указанию судьи, помощник прекращает борьбу. Собака должна прекратить хватку самостоятельно или по первой команде «Фу», или «Аус», или «Дай» и настороженно следить за помощником (далее спортсмен пользуется только той же командой на прекращение хватки, а иные штрафуются по пункту «искажение команды» только в оценке действий спортсмена). Команда на прекращение хватки должна быть подана не позже, чем через 3 секунды после остановки помощника. После отпуска собака должна оставаться рядом с помощником, плотно и внимательно его охраняя (не должна удаляться от помощника далее, чем на 2 м).

По указанию судьи, спортсмен направляется к собаке и, остановившись на расстоянии (не далее 3 м) от помощника, подзывает собаку командой «Ко

мне» или, подойдя вплотную к помощнику и заняв позицию справа от собаки, отводит ее от помощника по команде «Рядом».

Если, при подходе спортсмена, собака возобновляет борьбу с помощником, то, по указанию судьи, спортсмен должен остановиться и самостоятельно подать команду на прекращение хватки. После того, как собака прекратит хватку, по указанию судьи, спортсмен продолжает движение к собаке.

После этого спортсмен командует помощнику занять, заранее указанное судьей место, усаживает рядом с помощником собаку командами «Сидеть» и (или) «Охраняй» и уходит в укрытие. Собака должна настороженно, не отвлекаясь, наблюдать за помощником.

Во время нахождения спортсмена в укрытии помощник, по указанию судьи, предпринимает попытку к бегству.

Собака самостоятельно, без воздействия спортсмена, должна крепкой хваткой препятствовать бегству помощника и удерживать его. В момент хватки судья производит выстрел из стартового пистолета. Не менее чем через 3 секунды после выстрела, спортсмен выходит из укрытия и останавливается, а помощник прекращает борьбу с собакой.

После остановки помощника, собака самостоятельно или по одной команде должна прекратить хватку. После отпуска собака должна оставаться рядом с помощником, плотно и внимательно его охраняя

Далее, по указанию судьи, помощник нападает на собаку, не нанося ей ударов стеком. Без команды, собака должна хваткой препятствовать нападению помощника. Когда собака схватила рукав, помощник переводит ее из движения в положение сбоку от себя и начинает двигаться по прямой, оказывая на собаку давление. помощник должен теснить всех собак в одном и том же направлении. Удары стеком наносятся в область холки и по плечам. Удары должны наноситься с одинаковой интенсивностью всем собакам. Первый удар производится через 4-5 шагов, второй – через следующие 4-5 шагов в фазе давления. После второго удара должно быть показано дальнейшее теснение без ударов.

По указанию судьи, помощник прекращает борьбу. Собака должна самостоятельно или по первой команде спортсмена отпустить помощника. После отпуска собака должна оставаться рядом с помощником, плотно и внимательно его охраняя (не должна удаляться от помощника далее, чем на 2 м).

По указанию судьи, спортсмен направляется к собаке и, остановившись на расстоянии (не далее 3 м) от помощника, подзывает собаку командой «Ко мне» или, подойдя вплотную к помощнику и, заняв позицию справа от собаки, отводит ее от помощнику по команде «Рядом».

Затем спортсмен занимает исходную позицию для конвоирования на расстоянии 5 шагов от помощника, подав собаке команду «Рядом» и (или) «Охраняй», а помощнику – «Марш», конвоирует его, двигаясь сзади, сохраняя начальное расстояние. Стек, используемый помощником для ударов, не забирается, но он должен держаться так, чтобы собака его не видела. помощник, пройдя не менее 10 шагов, резко разворачивается и

пытается напасть на спортсмена. Собака должна пресечь эту попытку крепкой хваткой за защитный рукав. Помощник не наносит собаке ударов стеклом, а спортсмен при этом остается на месте.

По указанию судьи, после борьбы с собакой, делящейся не менее 5 секунд, помощник прекращает борьбу. После остановки помощника собака должна самостоятельно или по первой команде отпустить его. После отпуска собака должна оставаться рядом с помощником плотно и внимательно его, охраняя (не должна удаляться от помощника далее, чем на 2 м).

По указанию судьи, спортсмен направляется к собаке, фиксирует ее командами «Сидеть» и (или) «Охраняй», обыскивает помощника со спины и забирает у него стек. Затем подходит к собаке и командами «Рядом» и (или) «Охраняй» переводит собаку для бокового конвоирования помощника и, командуя помощнику – «К судье марш», конвоирует его.

Подведя помощника к судье, спортсмен командой «Стой» останавливает его, фиксирует собаку командой «Сидеть», а сам передает стек судье и уводит собаку к месту оглашения результатов. Помощник по указанию судьи покидает площадку. С этого момента судейство заканчивается.

8. ОЦЕНКА УПРАЖНЕНИЙ

Если спортивная пара продемонстрировала какое – либо упражнение с оценкой ниже минимальной, то она снимается с соревнований с потерей всех баллов и не может продолжить выполнение оставшихся упражнений.

Судейство упражнения начинается с того момента, как спортсмен заходит в ринг. Судейство заканчивается, когда судья объявляет «Упражнение окончено».

Если собака не выполнила любую поданную команду после двух повторов, или не подошла по команде, а также испражняется во время или между упражнениями то она снимается с соревнований.

8.1. Оценка раздела ОКД.

Штрафные баллы, начисляемые при выполнении упражнений раздела ОКД приведены в Таблицах 33-38.

8.1.1. Упражнение № 1 «апортировка».

Максимальный балл – 16, минимальный балл – 9.

Упражнение считается не выполненным, если собака бросает предмет далее 1 м от спортсмена, не подносит его в течение 30 секунд или не отдает после двух повторных команд.

Фиксирующая команда штрафует.

Таблица 33

Штрафные баллы за упражнение № 1 «апортировка»

Нарушение	Баллы
Каждая повторная команда	1
Фиксирующая команда «Сидеть» перед выбросом апортировочного предмета	1

Отсутствие выдержки	2
Бросает предмет около спортсмена в пределах 1 м	2
Игра с предметом	1-3
Разная скорость движения в сторону апортировочного предмета и в сторону спортсмена	1-3
Некорректная позиция «сидеть», неплотный обход спортсмена	1
Отсутствие посадки после подноса предмета	2
Сопrotивление при отдаче предмета	2
Отвлечение на выстрел (если он производится в этом упражнении)	1-2

8.1.2. Упражнение № 2 «место».

Максимальный балл – 16, минимальный балл – 9.

Упражнение считается невыполненным, если собака не выполнила любую нормативную команду после двух повторов или не приняла положение «лежать» в участке радиусом 1 м от предмета.

Таблица 34

Штрафные баллы за упражнение № 2 «место»

Нарушение	Баллы
Каждая повторная команда	1
Каждое отсутствие выдержки	2
Неплотная укладка около предмета	1-2
Некорректная позиция «лежать» (заваливается на бок)	1
Изменение положения около предмета	1
Разная скорость движения в сторону «места» и в сторону спортсмена	1-3
Некорректная позиция «сидеть», неплотный обход спортсмена	1
Отсутствие посадки после подхода к спортсмену	2
Отвлечение на выстрел (если он производится в этом упражнении)	1-2

8.1.3. Упражнение № 3 «подход к спортсмену (оценивается на протяжении выполнения всех упражнений, в состав которых входит подход к спортсмену)».

Максимальный балл – 16, минимальный – 9.

Упражнение считается невыполненным, если собака не подошла к спортсмену в течение 15 секунд после первой поданной команды. Допускаются не более двух повторных команд.

Таблица 35

Штрафные баллы за упражнение № 3 «подход к спортсмену»

Нарушение	Баллы
Каждая повторная команда	1
Некорректная позиция «сидеть» при подходе к спортсмену	1
Отсутствие посадки после подхода к спортсмену	2
Замедленная скорость движения в сторону спортсмена	1-3

Неплотный обход спортсмена	1
Отвлечение на выстрел (если он производится в этом упражнении)	1-2

8.1.4. Упражнение № 4 «посадка-укладка-стойка (комплекс)».

Максимальный балл – 20, минимальный балл – 13

Невыполнением упражнения считается продвижение собаки более 3 м (1,5 м для собак ростом менее 42 сантиметров) на всех приемах, а также, если собака не приняла нужного положения после двух повторных команд при переходе из одного положения в другое.

Таблица 36

Штрафные баллы за упражнение № 4 «посадка-укладка-стойка (комплекс)»

Нарушение	Баллы
Каждая повторная команда	1
Продвижение более чем на 1 м (для собак ростом менее 42 сантиметра на 0,5 м)	3
Продвижение более чем на 2 м (для собак ростом менее 42 сантиметра на 1 м)	5
Каждое неправильное положение	1
Отвлечение на выстрел (если он производится в этом упражнении)	1-2

8.1.5. Упражнение № 5 «движение рядом со спортсменом».

Максимальный балл – 18, минимальный балл – 10.

Упражнение считается невыполненным в случае однократного отклонения собаки в любую сторону более чем на корпус.

Таблица 37

Штрафные баллы за упражнение № 5 «движение рядом со спортсменом»

Нарушение	Баллы
Каждая повторная команда	1
Каждое отклонение в пределах корпуса в любую сторону (в зависимости от величины отклонения)	1-3
Каждое отсутствие посадки при остановке	2
Каждое некорректное положение «сидеть»	1
Отвлечение на выстрел (если он производится в этом упражнении)	1-2

8.1.6. Упражнение № 6 «преодоление препятствий».

Упражнение считается невыполненным, если собака не преодолела хотя бы одно препятствие, или не начала преодоление препятствия после одной повторной команды.

Максимальный балл – 14, минимальный – 10.

Таблица 38

Штрафные баллы за упражнение № 6 «преодоление препятствий»

Нарушение	Баллы
Каждая повторная команда	1

Начало движения без команды	1
Касание легкоатлетического барьера лапами	1
Низкая скорость движения по препятствию	1
Каждая повторная попытка	2
Каждое опережение спортсменом собаки	1
Отвлечение на выстрел (если он производится в этом упражнении)	1-2

8.1.7. Упражнение № 7 «управляемость собаки при выстреле».

Оценка за это упражнение отдельно не начисляется. Сам выстрел рассматривается как усложнение упражнения и входит в общую оценку согласно таблице штрафных баллов по проверяемому упражнению.

Если собака проявляет выраженное беспокойство при выстреле, она снимается с соревнований.

8.2. Оценка раздела ЗКС.

Штрафные баллы, начисляемые при выполнении упражнений раздела ЗКС приведены в Таблицах 39-41.

8.2.1. Упражнение № 1 «выборка чужой вещи».

Если собака по третьей команде не отдала предмет, спортивная пара снимается с соревнований.

Упражнение считается невыполненным, если собака неправильно выбирает вещь на втором пуске. Ошибки предыдущего пуска, при оценке работы собаки на втором пуске, не учитываются.

Максимальный балл – 25, минимальный балл -18.

Таблица 39

Штрафные баллы за упражнение № 1 «выборка чужой вещи»

Нарушение	Баллы
Каждая повторная команда	1
Собака разбрасывает, перехватывает предметы	1-3
Выполнение выборки без подноса вещи спортсмену	3
Повторный пуск	4

8.2.2. Упражнение № 2: охрана вещи.

Максимальный балл – 15, минимальный балл -7.

Упражнение считается невыполненным, если собака не реагирует на действия помощников, позволяя одному из них забрать вещь, а также, если берет лакомство в пасть.

Таблица 40

Штрафные баллы за упражнение № 2 «охрана чужой вещи»

Нарушение	Баллы, санкции
изменение положения до проверки охраны	1
Собака грызет и треплет вещь, переносит в другое место	3

Нападает на спокойно проходящего помощника с отходом от вещи	4
Невозвращение к вещи после ухода помощника	3
Облаивание спокойно стоящего помощника	1
Взятие корма в пасть	снят

8.2.3. Упражнение № 3 «задержание помощника в упражнении защита, защита спортсмена, отношение к выстрелу, конвоирование».

С упражнения снимаются спортивные пары, если собака во время выполнения упражнения:

- а) не прекращает хватку после двух повторных команд (механический съем с рукава запрещен);
 - б) выполняет хватку не за рукав;
 - в) не показывает хватку после двух повторных команд;
 - г) демонстрирует боязнь взмахов;
 - д) отказывается от борьбы с помощником;
 - е) отходит от помощника в фазе охраны дальше, чем на 2 м.
- Максимальный балл – 60, минимальный балл – 35.

Таблица 41

Штрафные баллы за упражнение № 3 «задержание помощника, защита спортсмена, отношение к выстрелу, конвоирование»

Нарушение	Баллы
Повторная команда «Фас» до выполнения первой хватки	2
Недостатки хватки и борьбы с помощником (выставляется один раз как общая оценка за все упражнение)	1-20
Неактивное движение собаки в сторону помощника во время лобовой атаки	3
Каждое прекращение хватки с последующим возобновлением в процессе борьбы с помощником	5
Каждая хватка после запрещающей команды	1
Повторная команда на прекращение хватки	1
Повторная команда при конвоировании	1
Недостатки конвоирования (опережение собакой спортсмена, отставание с появлением просвета между собакой и спортсменом)	1-5
Недостаточная настороженность при конвоировании	1-5
Недостаточная настороженность при каждой фазе охраны помощника	1-5
Каждая атака без команды	5
Отвлечение при выстреле	1-5

8.3. Таблица оценки работы спортивной пары за упражнения.

По результатам выполнения упражнений спортивная пара может получить соответствующую полученным баллам степень квалификации (Таблица 42).

Соответствие набранных баллов степени квалификации

Степень квалификация	Баллы
I	200-180
II	179-160
III	159-120

8.4. Оценка работы спортсмена.

Работа спортсмена оценивается в каждом разделе отдельно.

Максимальный балл – 50 за каждый раздел.

Работа спортсмена не влияет на оценку работы спортивной пары за упражнение.

Набранные спортсменом штрафные баллы за неправильные и нечеткие действия вычитаются из максимальной оценки его работы. Штрафные баллы и условия их начисления указаны в Таблице 43.

Все действия спортсмена, искажающие или дополняющие нормативную команду при демонстрации собакой упражнения (комплекса) и влияющие на ее работу оцениваются как дополнительные воздействия на собаку и штрафуются.

Таблица 43

Штрафные баллы, начисляемые за работу спортсмена

Нарушение	Баллы
Нечеткий подход и доклад судье	2
Каждое искажение команды, жеста	1
Несвоевременное исполнение команды судьи	1
Воздействие на собаку без необходимости	1
Замедленное управление собакой	2
Нечеткие повороты в движении и на месте (действительно для всех упражнений)	3
Слабый контакт спортсмена с собакой на протяжении выполнения большинства упражнений (снимается однократно)	5
Непреднамеренное нарушение указаний судьи	3

Полученные спортсменом итоговые баллы за свою работу прибавляются к баллам, полученным спортивной парой за упражнение.

8.5. Итоговая оценка работы спортивной пары.

Итоговая оценка работы спортивной пары складывается из баллов, полученных за выполнение упражнений в каждом разделе и оценки работы спортсмена в каждом разделе.

Максимальный балл за выступление спортивной пары составляет 300 баллов (100+50+100+50).

8.6. Присуждение призовых мест.

Победитель соревнований определяется по наибольшей сумме баллов, набранных спортивной парой в обоих разделах спортивной дисциплины «Двоеборье (общий курс дрессировки + защитно-караульная служба)».

При равенстве итоговой суммы баллов преимущество отдается спортивной паре, в которой спортсмен получил больше баллов за оценку своей работы, при этом набранные за выполнение всех упражнений спортивными парами квалификации должны быть одинаковыми (например, обе спортивные пары имеют квалификацию I за выполнение упражнений).

В случае если и эти баллы равны, преимущество получает спортивная пара, имеющая более высокий балл в упражнении «выборка чужой вещи».

В случае если и эти баллы равны, преимущество получает спортивная пара, имеющая более высокий балл в упражнении «посадка-укладка-стойка».

Если же и эти баллы равны, спортивные пары занимают одно место.

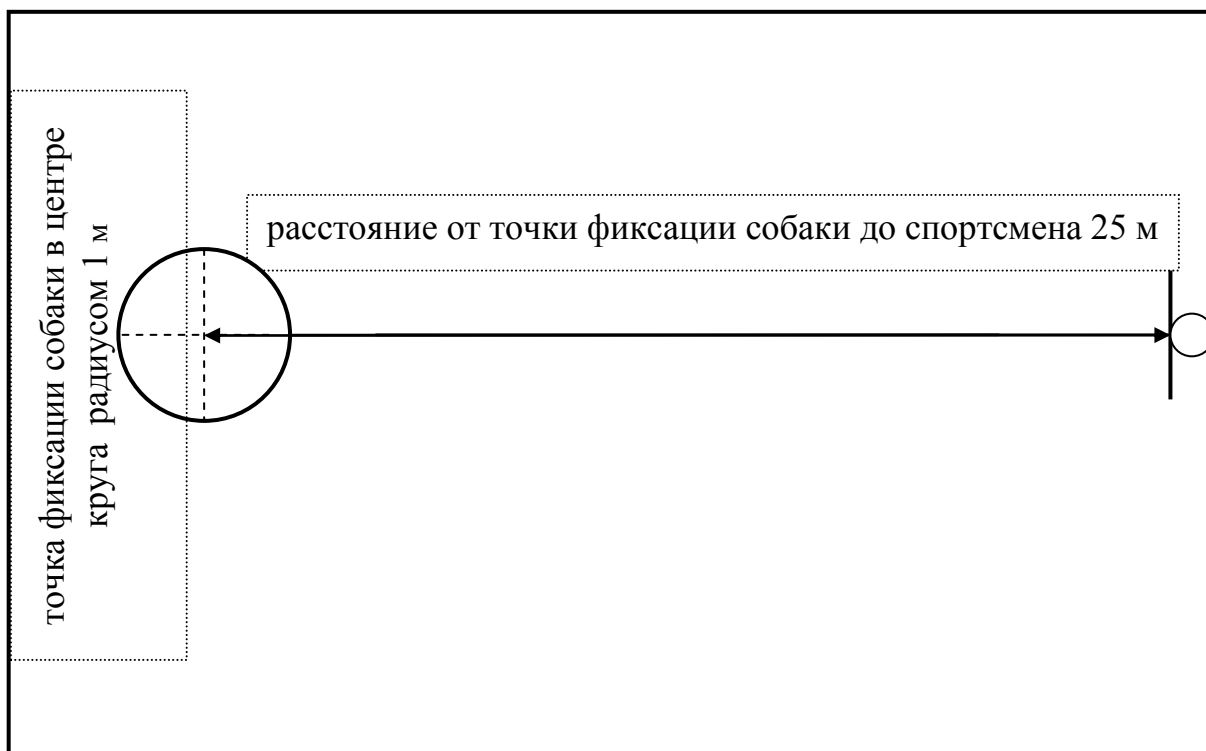
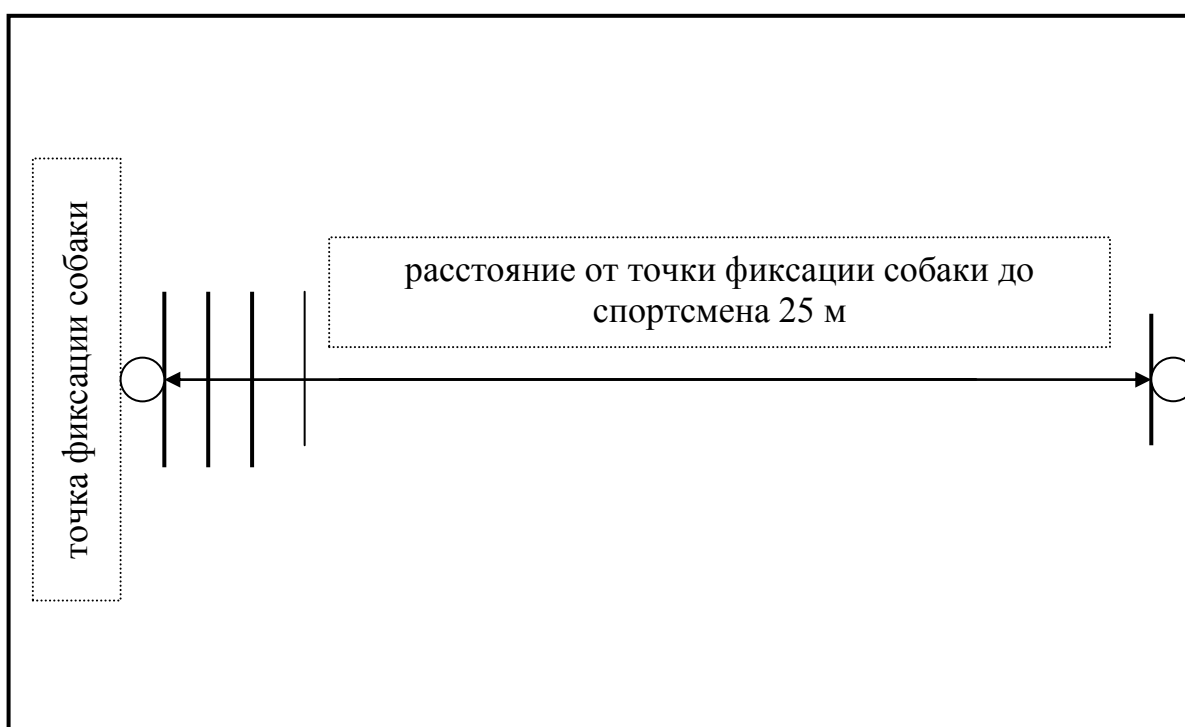
РАЗМЕТКА РИНГА ДЛЯ ПРОВЕРКИ УПРАЖНЕНИЯ «МЕСТО»**РАЗМЕТКА РИНГА ДЛЯ КОМПЛЕКСНОЙ ПРОВЕРКИ УПРАЖНЕНИЯ «ПОСАДКА-УКЛАДКА-СТОЙКА (КОМПЛЕКС)».**

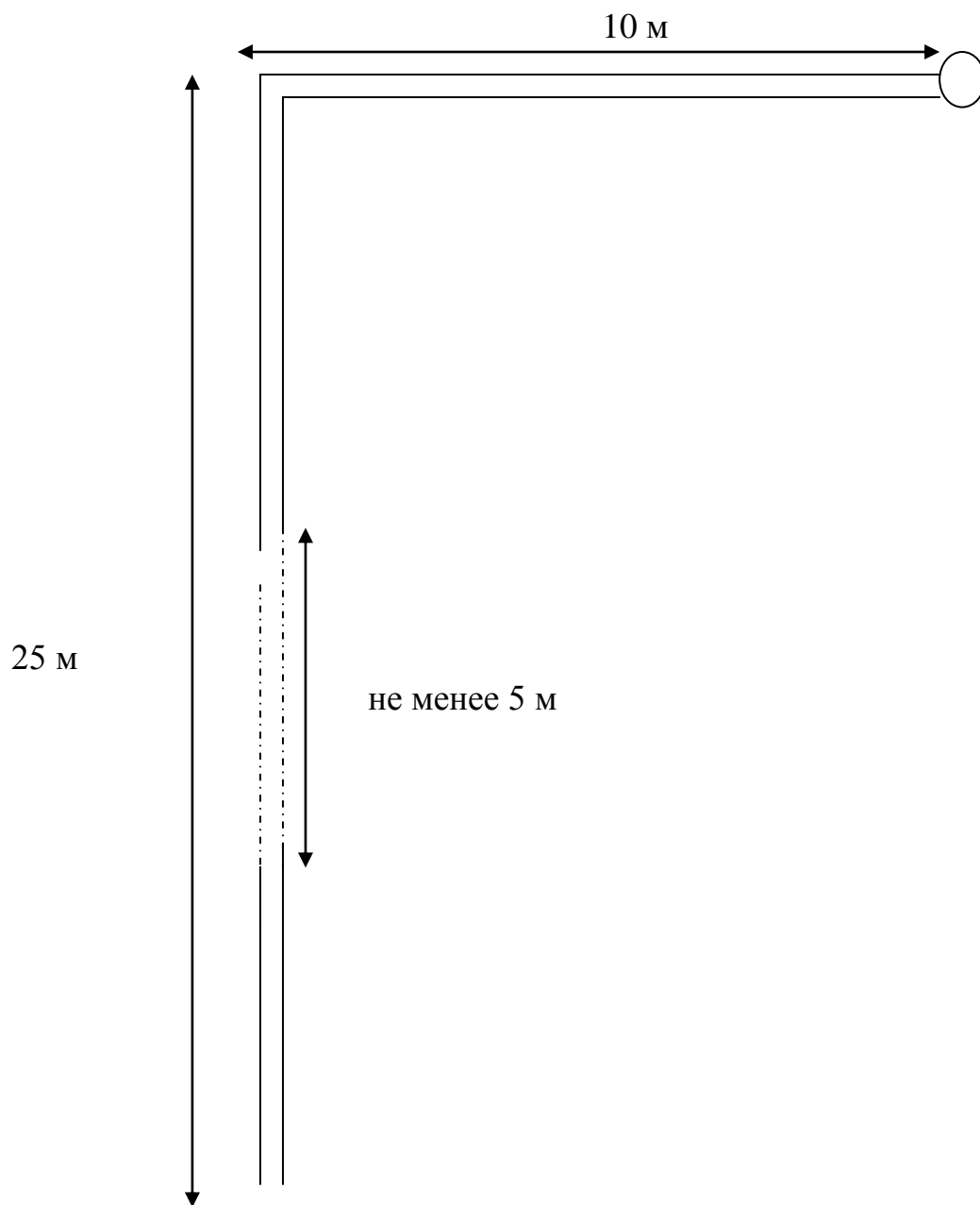
**МАРШРУТ ДЛЯ ВЫПОЛНЕНИЯ УПРАЖНЕНИЯ «ДВИЖЕНИЕ
РЯДОМ СО СПОРТСМЕНОМ»**

- — участок прохождения маршрута энергичным шагом
- — участок прохождения маршрута с изменением темпа
- — точка разворота

**ДЕЙСТВИЯ СПОРТСМЕНА ПРИ ВЫПОЛНЕНИИ УПРАЖНЕНИЯ
«ДВИЖЕНИЕ РЯДОМ СО СПОРТСМЕНОМ»**

Часть упражнения	Действия спортсмена
Прямолинейное движение	<p>Перед началом движения спортсмен по команде судьи «Шагом марш» подает собаке команду «Рядом» и начинает движение. Плечо собаки находится на уровне левого колена спортсмена на протяжении всего маршрута.</p> <p>Спортсмен начинает движение энергичным шагом. Изменение темпа движения (переход на медленный шаг или бег) должно сопровождаться увеличением или уменьшением скорости движения соответственно не менее чем в 2 раза.</p>
Поворот на месте направо (1/4 круга)	<p>Выполняется по команде судьи «Направо».</p> <p>Спортсмен подает собаке команду «Рядом!» и поворачивается в сторону правой руки на правом каблуке и на левом носке.</p> <p>Собака движется вместе со спортсменом, сохраняя правильное положение у левой ноги.</p>
Поворот на месте кругом (1/2 круга)	<p>Выполняется по команде судьи «Кругом».</p> <p>Спортсмен подает собаке команду «Рядом» и делает поворот в сторону правой руки на правом каблуке и левом носке.</p> <p>Собака обходит спортсмена слева, сохраняя правильное положение у левой ноги.</p>
Поворот на месте налево (1/4 круга).	<p>Выполняется по команде судьи «Налево».</p> <p>Спортсмен подает собаке команду «Рядом» и делает поворот в сторону левой руки на левом каблуке и на правом носке.</p> <p>Собака движется вместе со спортсменом, сохраняя правильное положение у левой ноги</p>
Поворот в движении кругом (1/2 круга).	<p>Спортсмен подает собаке команду «Рядом» и делает поворот в сторону правой руки.</p> <p>Собака обходит спортсмена слева, сохраняя правильное положение у левой ноги.</p>

СНАРЯДЫ ДЛЯ ВЫПОЛНЕНИЯ УПРАЖНЕНИЯ «ПРЕОДОЛЕНИЕ ПРЕПЯТСТВИЙ».

(в скобках указаны параметры снарядов для собак высотой в холке менее 42 сантиметров)

Легкоатлетический барьер: высота – 0,75 (0,4) м, ширина – 1 м.

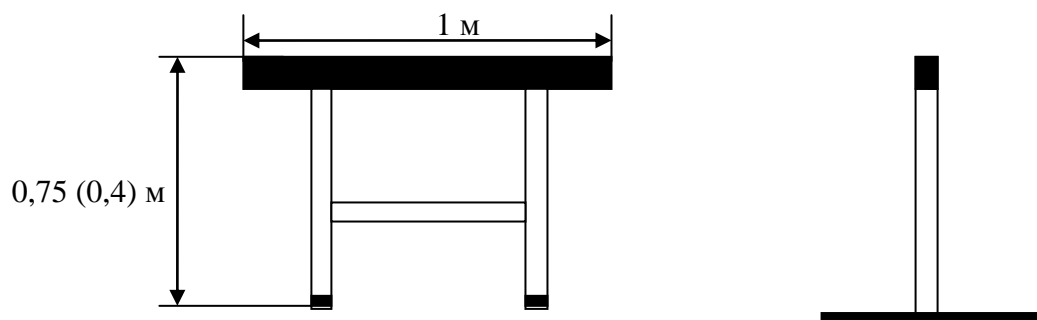

Глухой забор: высота 1,8 м, ширина – 2 м.

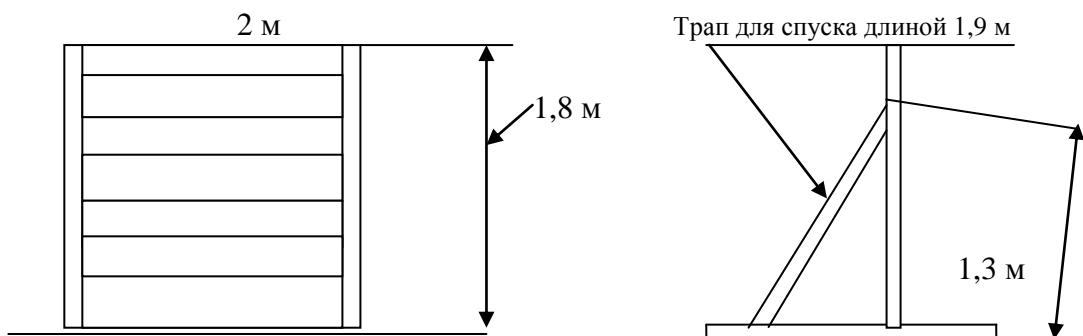

Наклонная стенка: высота – 1,8 (1,6) м, ширина – 1,5 м. Состоит из двух щитов шириной 1,5 м и высотой 2 м, скрепленных между собой. Щиты должны иметь поперечные планки сечением 20 x 15 миллиметра на расстоянии 0,2 м друг от друга, начиная сверху.

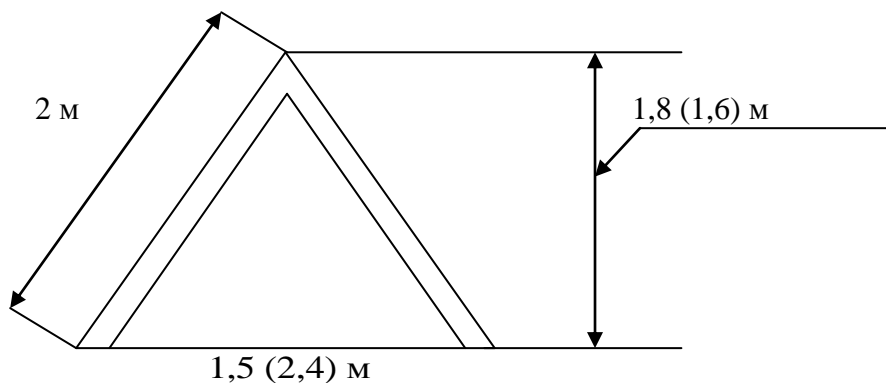

Окоп: состоит из двух помостов, снабженных трапами

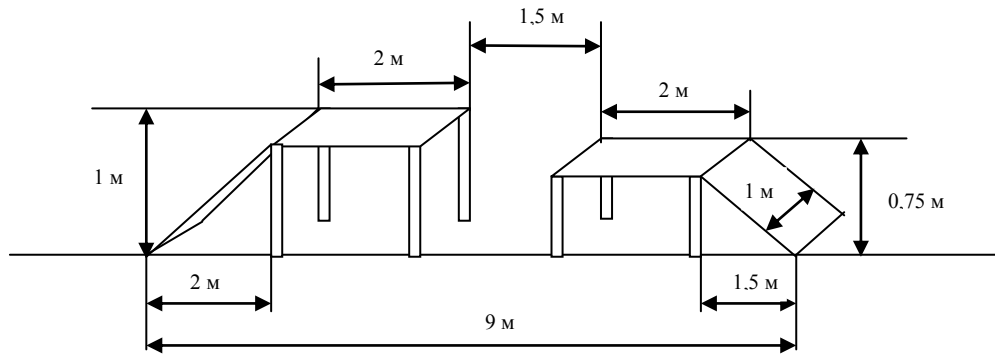

Бум: препятствие состоит из бревна длиной 5 м с плоским верхом и двух трапов, высота над землей 1 м, ширина плоской части бревна и трапов 0,2 м. На верхнюю поверхность трапов набивают поперечные бруски сечением 0,20 x 0,15 сантиметра на расстоянии 0,2 м один от другого, начиная сверху.

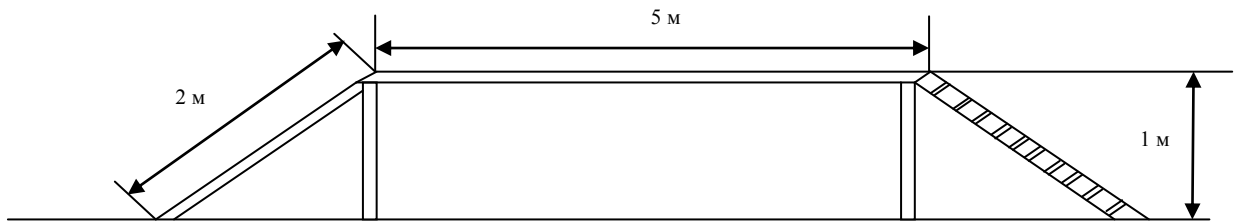

Сквозная лестница: высота площадки над землей – 3 м, размер верхней площадки 1 x 1 м.

Лестничный марш устанавливается под углом 45° к земле, ширина ступеней 0,2 м, высота между ступенями по вертикали – 0,25 м. С правой стороны лестничного марша на высоте 1 м от ступеней устанавливаются перила. Длина проекции лестницы на горизонталь 7 м.

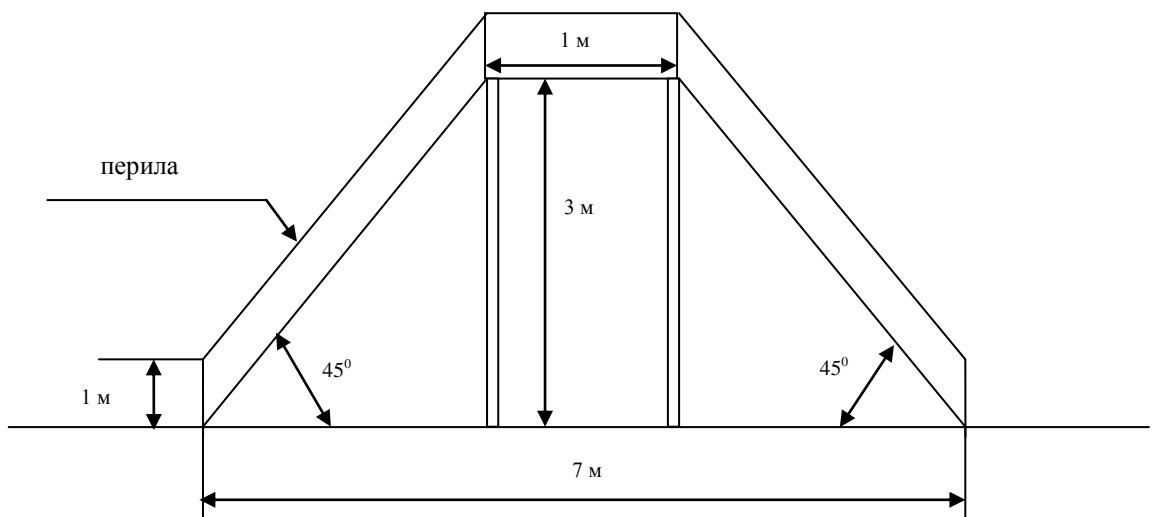

ПЕРЕЧЕНЬ КОМАНД, ПРИМЕНЯЕМЫХ НА СОРЕВНОВАНИЯХ И ОПИСАНИЕ СООТВЕТСТВУЮЩИХ ИМ ЖЕСТОВ

Все жесты подаются в одинаковом темпе без прерывистых движений.

Удержание жеста не более 3 секунд

Упражнение, команды	Жесты
Движение рядом со спортсменом. Команда «Рядом»	Применяется без жеста
Подход собаки к спортсмену. Команда «Ко мне»	Правую руку ладонью вниз поднять в сторону на уровень плеча и быстро опустить к правому бедру
Посадка собаки. Команда «Сидеть»	Правую руку поднять в сторону на уровень плеча, согнуть в локте под углом 90° и повернуть ладонь вперед, затем опустить руку к правому бедру
Стойка собаки. Команда «Стоять»	Слегка согнутую в локте правую руку ладонью вверх взмахом поднять вперед на уровень пояса и опустить к правому бедру
Укладка собаки. Команда «Лежать»	Правую руку быстро поднять вперед на уровень плеча, потом ладонью вниз опустить под углом в 45° к земле, а затем через 3 секунды опустить к правому бедру
Возвращение собаки на место. Команда «Место»	Правую руку ладонью вниз вытянуть в направлении оставленного собакой места (куда она должна вернуться) и затем опустить к правому бедру
Подача предмета. Команда «Апорт»	Правую руку ладонью вниз резко вытянуть в направлении брошенного предмета и опустить к правому бедру
Преодоление (переход) лестницы окопа, бума. Команда «Вперед»	Правую руку ладонью вниз резко вытянуть в сторону препятствия (требуемого движения) и опустить к правому бедру
Прыжки через забор, л/а барьер, наклонную стенку. Команда «Барьер»	Правую руку ладонью вниз резко вытянуть в сторону препятствия и опустить к бедру правой ноги
Запрещающая команда «Фу»	Применяется без жеста
Охрана предмета (вещи). Команда «Охраняй!»	Применяется без жеста
Посыл собаки на выборку вещи. Команды «Нюхай», «Ищи»	Правую руку ладонью вниз вытянуть в сторону объекта выборки и опустить к правому бедру

ПРИМЕРНАЯ РАЗМЕТКА РИНГОВ ДЛЯ РАЗДЕЛА ЗАЩИТНО-КАРАУЛЬНАЯ СЛУЖБА

1. Ринг выборки:

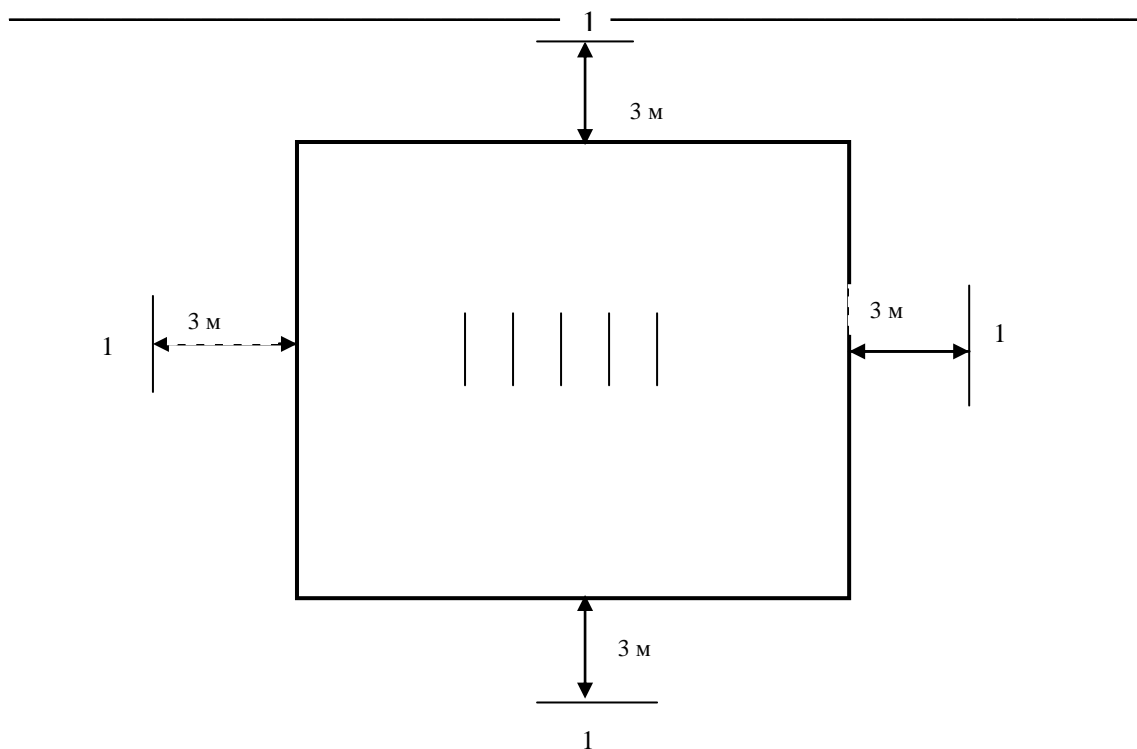

1 – Линия пуска в выборочный квадрат на расстоянии 3 м от обозначенного квадрата.

2. Ринг охраны:

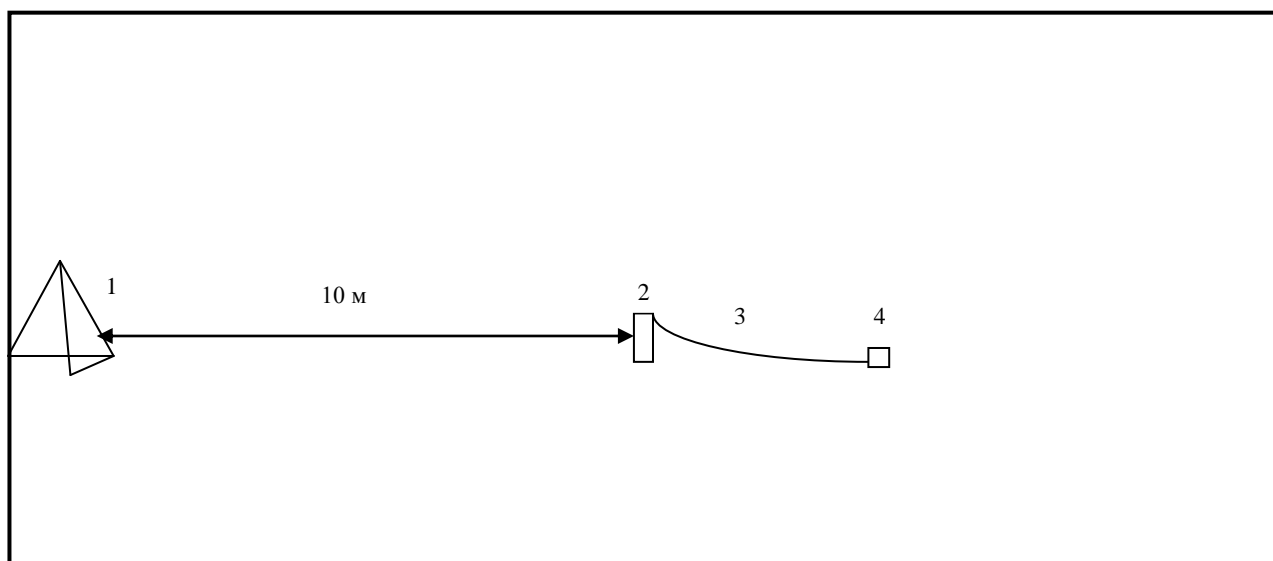

1 – укрытие для спортсмена;

2 – место привязи собаки

3 – привязь (2- 2,5 м).

4 – вещь для охраны и место укладки собаки.

3. Ринг задержания

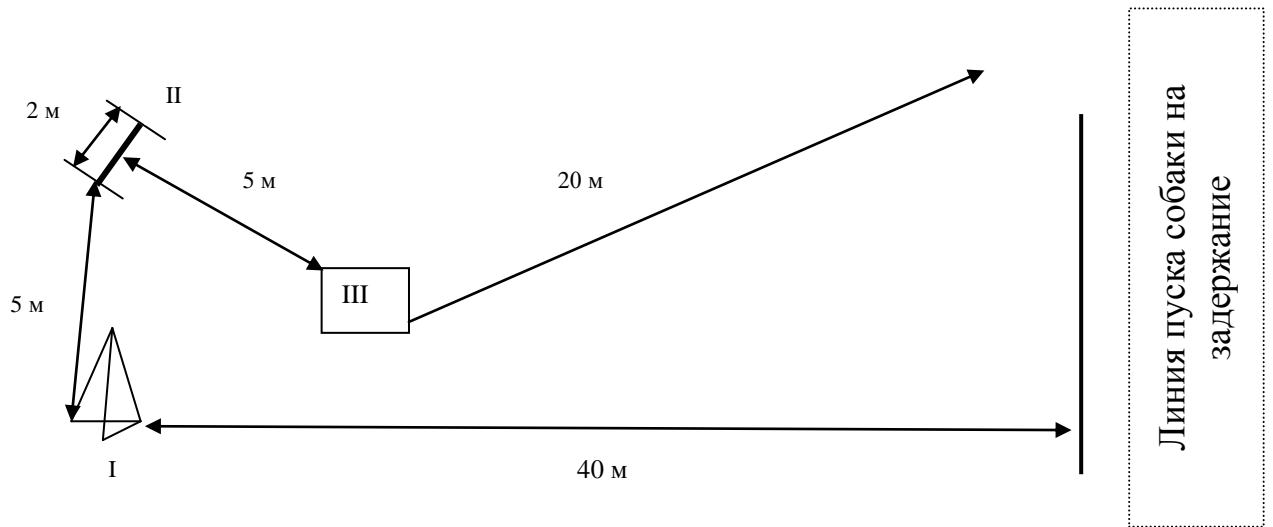

I – укрытие для помощника.

II – место фиксации собаки во время охраны помощника в отсутствии спортсмена.

III – место старта помощника при побеге.

Глава IV ОБЩИЙ КУРС ДРЕССИРОВКИ

1. ОБЩИЕ ПОЛОЖЕНИЯ

Спортивная дисциплина «общий курс дрессировки» включает в себя 7 упражнений:

- 1) апортировка (поднос предмета);
- 2) место (нахождение на месте, возвращение на место по команде);
- 3) подход к спортсмену (по команде);
- 4) посадка-укладка-стойка (комплекс);
- 5) движение рядом со спортсменом;
- 6) преодоление препятствий;
- 7) управляемость собаки при выстреле.

2. УЧАСТНИКИ СОРЕВНОВАНИЙ

2.1. Условия допуска собак.

Минимальный возраст собак – 15 месяцев (определяется на день проведения соревнований).

Для участия в соревнованиях собаке необходимо иметь сертификат с испытаний по ОКД любой степени или соответствующую отметку в рабочей книжке.

При необходимости, до начала проведения соревнований судья может проверить собаку за пределами площадки.

2.2. Экипировка.

2.2.1. Экипировка собаки.

Во время работы в ринге собаки находятся только в мягких ошейниках или цепочках, без медалей и жетонов.

В целях обеспечения безопасности участников и зрителей все собаки, находящиеся вне рингов должны быть на поводке и в наморднике.

На соревнованиях любого ранга запрещено применение строгих и электрических ошейников, а также любых других средств, которые могут нанести вред психическому или физическому здоровью собаки.

3. МЕСТО ПРОВЕДЕНИЯ СОРЕВНОВАНИЙ

3.1 Размер ринга для выступлений.

Место проведения соревнований должно быть четко обозначено (любым способом) и разбито на ринги. Ринги должны быть также четко обозначены.

Количество рингов, и порядок их расположения, порядок расположение снарядов определяется ГСК. Минимальный размер ринга 20 x 30 м.

Место проведения соревнований должно быть оборудовано стандартными снарядами количество спортивных снарядов, и их место расположения определяется ГСК.

Если на соревнованиях присутствуют спортсмены с собаками, рост которых не превышает 42 сантиметра, то необходимо предусмотреть наличие комплекта снарядов соответствующей высоты (Схема 20).

3.2. Оборудование.

Организаторы соревнований обязаны предоставить:

- 6) секундомер;
- 7) стартовый пистолет с патронами;
- 8) комплект снарядов в количестве 6 штук (лестница, легкоатлетический барьер, окоп, горка, барьер, бум);
- 9) соответствующие предметы для апортировки: два комплекта деревянных гантелей разных по размеру и весу для различных пород (в каждый комплект входит две гантели: максимальный вес гантели из комплекта – 650 граммов, минимальный для собак, чей рост не превышает 42 сантиметра – 250 граммов);
- 10) предметы для обозначения «места» – 3-4 штуки, которые являются одинаковыми для всех спортивных пар на этих соревнованиях.

4. ОБЩИЕ ТРЕБОВАНИЯ К ОРГАНИЗАЦИИ СОРЕВНОВАНИЙ

4.1 Правила проведения жеребьевки.

В жеребьевке принимают участие только те спортсмены, чьи заявки приняты оргкомитетом соревнований до дня окончания регистрации.

Жеребьевка производится оргкомитетом по окончании приема заявок в присутствии представителей команд, перед началом соревнований (не позднее, чем за 1 час до начала).

4.2. Последовательность выполнения упражнений.

Последовательность выполнения упражнений определяется ГСК соревнований.

Установленный порядок должен соблюдаться всеми участниками соревнований.

4.3. Прочие нормативные положения.

Когда ринг готовится или уже подготовлен для соревнований, спортсмен может войти в него с собакой только с разрешения судьи в ринге.

Если в описании отдельных упражнений нет других указаний, общие положения о выполнении и судействе упражнений относятся ко всем упражнениям.

4.4. Общие замечания о прохождении разделов.

Выступление спортсмена начинается с доклада.

Спортсмен с собакой подходит к судье и останавливается в 2 м от него, представляется и четко докладывает о готовности к соревнованиям.

Упражнения начинаются и заканчиваются в основной позиции спортсмена (собака сидит у левой ноги спортсмена параллельно, не заваливаясь на бок). Всеми действиями спортсмена в ринге руководит судья.

Перед демонстрацией упражнения спортсмен обязан оставить поводок за рингом или на столе судейской бригады.

Все упражнения начинаются после того, как, по указанию судьи, спортсмен с собакой займет исходное положение в заранее обозначенной точке старта в нужной позиции.

Судья информирует спортсмена об окончании судейства каждого упражнения. После демонстрации каждого упражнения спортсмену разрешается оглаживание собаки, а также поощрение ее голосом. Поощрение лакомством и игра с собакой между демонстрацией упражнений не допускается.

Спортсмену не разрешается трогать или гладить или еще как-то ободрять собаку во время упражнения. Брать собаку за ошейник в ринге не допускается.

Команду голосом, жестом или голосом и жестом спортсмен должен подать сразу после указания судьи (задержка в подаче команды не может превышать 3 секунды), в противном случае упражнение считается невыполненным и спортсмен снимается с соревнований.

Команды, перечень которых определен правилами (список команд приведен в Таблице 54), должны произноситься нормальным тоном, коротко и состоять из одного слова. Они могут произноситься на любом языке, однако должны быть одинаковы для одних и тех же элементов упражнений.

5. СУДЕЙСТВО СОРЕВНОВАНИЙ

5.1. Общие замечания.

Рекомендуется, чтобы каждый судья судил не более 10 собак в час и не более 60 в день.

Если на соревнованиях работает более одного судьи, каждый судья судит выбранные для него упражнения у всех собак, заявленных на соревнования.

На соревнованиях, где заявленное число участников не превышает двадцати, главный судья может осуществлять непосредственное судейство соревнований.

Перед началом соревнований главный судья и судьи в ринге проводят судейское совещание, относительно критериев судейства по всем упражнениям, включенным в программу соревнований. Принятые на совещании решения в обязательном порядке доводятся до представителей команд (не позднее, чем за час до начала соревнований).

5.2. Судьи на участках.

В случае если упражнения проводятся на двух или более рингах помимо главного судьи соревнований, назначается судья на участке.

Если число участников соревнований большое, то судьи на участках могут судить и отдельные упражнения.

Судьи на участках выполняют указание главного судьи.

Судья на участке обязан:

а) перед началом соревнований получить необходимую для судейства документацию и инвентарь, проверить подготовку и оборудование ринга (участка для упражнения) на соответствие требованиям правил, своевременно доложить главному судье об имеющихся недостатках и принять меры к устранению недостатков;

б) при наличии подчиненных судей, ассистентов, помощников провести с ними инструктаж, руководить работой подчиненных судей, ассистентов и помощников, следить за правильным внесением результатов в протокол;

в) обеспечить своевременную сдачу протоколов (оценочных листов) в секретариат соревнований;

г) по окончании соревнований сдать полученный инвентарь.

6. ВЫПОЛНЕНИЕ УПРАЖНЕНИЙ

6.1. Упражнение № 1 «апортировка».

Команды голосом: «Рядом», «Апорт», «Дай»; жест правой рукой.

По указанию судьи спортсмен берет и показывает собаке апортировочный предмет.

Спортсмен бросает предмет на расстояние дальше 10 м от себя. Затем одновременно командой «Апорт» и жестом посылает собаку за предметом.

Собака должна одинаково быстро подбежать к брошенному предмету, взять его в пасть и вернуться к спортсмену, сесть с предметом у левой ноги (допускается посадка собаки перед спортсменом).

После подноса предмета и выдержки до 5 секунд, спортсмен подает команду «Дай» и забирает предмет у собаки.

В случае посадки собаки перед спортсменом, последний, по указанию судьи, забирает предмет у собаки и самостоятельно подает команду «Рядом», после которой собака должна сесть рядом у левой ноги спортсмена (после команды «Рядом» обход не обязателен). Перед тем, как собака отдает предмет спортсмену, он должен подать команду «Дай».

6.2. Упражнение № 2 «место».

Команды голосом: «Место», «Лежать», «Ко мне», «Сидеть» или «Рядом», жест правой рукой.

Схема разметки участка указана на Схеме 16.

По указанию судьи спортсмен: укладывает собаку командой «Лежать», кладет около локтя собаки предмет и подает команду «Место» (предмет для обозначения «места» должен быть предоставлен организаторами соревнований) и отходит от собаки на 25 м, останавливается и выполняет разворот, занимая основное положение лицом к собаке.

После выдержки, не менее 15 секунд, подзывает собаку командой голосом «Ко мне» или голосом и жестом (одновременно). Выдержка отсчитывается с момента отхода спортсмена от собаки. После подхода собаки и выдержки до 5 секунд спортсмен командой голосом «Место» или голосом и жестом (одновременно) посылает собаку на место».

После выдержки до 15 секунд, спортсмен подходит к собаке (выдержка отсчитывается с момента вхождения собаки в метровый участок вокруг места) и усаживает собаку командой «Сидеть» или «Рядом», а затем забирает предмет.

Собака по первой команде должна быстро по прямой подбежать к спортсмену, а затем, также по первой команде, в том же темпе вернуться на обозначенное место и занять исходную позицию не заваливаясь на бок, вплотную к предмету, обозначающему место.

6.3. Упражнение № 3 «подход к спортсмену (выполняется как часть всех упражнений, в состав которых входит подход к спортсмену)».

Команда голосом: «Ко мне» и (или) жест правой рукой.

Собака по первой команде должна по прямой линии быстро подбежать к спортсмену и сесть у его левой ноги. Допускается при подходе собаки её посадка перед спортсменом, после чего по команде «Рядом» она должна сесть у левой ноги спортсмена (обход не обязателен).

6.4. Упражнение № 4 «посадка-укладка-стойка (комплекс)».

Команды голосом: «Сидеть», «Лежать», «Стоять» или соответствующие жест правой рукой.

Схема разметки участка приводится на Схеме 17.

По указанию судьи спортсмен фиксирует собаку в положении указанном судьей и отходит от нее на 25 м, останавливается и выполняет разворот, занимая основное положение лицом к собаке.

Затем по команде спортсмена собака должна изменять свое положение в соответствии с командами спортсмена. После выполнения всех смен положений по указанию судьи спортсмен подходит к собаке.

Каждая смена положения должна быть выполнена собакой дважды. Собака должна по первой команде принять требуемое положение и не изменять его. При изменении собакой положения спортсмен должен вернуть ее в требуемое положение самостоятельно повторной командой.

6.5. Упражнение № 5 «движение собаки рядом со спортсменом».

Команда голосом: «Рядом».

Подача команды «Рядом» разрешается только в начале движения и при изменении направления.

Маршрут движения определяется ГСК соревнований до начала соревнований. Маршрут должен быть одинаков для всех спортсменов (примерный маршрут приведен на Схеме 18, подробное описание движений спортсмена приведено в Таблице 46).

По указанию судьи спортсмен с собакой производит повороты на месте (направо, налево, кругом). Затем начинает движение по маршруту.

По сигналу судьи, спортсмен меняет темп движения (бег, медленный шаг, обычный шаг) и направление движения.

Собака должна идти плотно и непринужденно рядом со спортсменом, не тесня его, у его левой ноги (плечо собаки на уровне колена), сохраняя

правильное положение при различных темпах движения и при поворотах. При остановке самостоятельно садится у левой ноги спортсмена, параллельно с ним, не заваливаясь.

6.6. Упражнение № 6 «преодоление препятствий».

Препятствия: глухой забор – 1,8 м; горка – 1,8 м; жестко закрепленный легкоатлетический барьер – 0,75 м; бум; лестница; окоп.

Для спортсменов с собаками, рост которых не превышает 42 сантиметра: горка – 1,6 м, жестко закрепленный легкоатлетический барьер высотой – 0,4 м.

Горизонтальные и наклонные поверхности снарядов (бум, лестница, окоп) должны иметь нескользкое покрытие.

Описание снарядов приведено на Схеме 20.

Команды голосом: «Вперед», «Барьер», «Ко мне», «Рядом»; жест правой рукой.

Способы преодоления препятствий разделяются на три группы:

1) первая группа – опорные прыжки: глухой забор высотой 1,8 м, горка высотой 1,8 (1,6) м;

2) вторая группа – безопорные прыжки: окоп, жестко закрепленный легкоатлетический барьер высотой 0,75 (0,4) м;

3) третья группа – движение по снаряду: бум, лестница.

Количество и очередность преодоления препятствий на маршруте определяет ГСК до начала соревнований. При этом среди выбранных препятствий должно быть не менее одного из каждой группы.

Если на соревнованиях присутствуют спортивные пары, в состав которых входят собаки высотой в холке менее 42 сантиметра, препятствие глухой забор не используется.

Порядок преодоления препятствий должен быть одинаков для всех спортсменов.

Преодоление всех указанных препятствий обязательно. Разрешается только одна повторная попытка преодоления каждого препятствия.

Выполнение начинается после объявления спортсмену маршрута движения и последовательности преодоления препятствий.

По указанию судьи спортсмен начинает движение по маршруту и останавливается в трехметровой зоне перед первым препятствием, голосом и жестом посылает собаку на препятствие.

При преодолении бум, лестницы, окопа спортсмен следует вдоль снаряда позади собаки или рядом с ней.

При преодолении глухого забора, горки и легкоатлетического барьера, спортсмен может обойти снаряд только после того, как собака приземлится на землю всеми четырьмя лапами.

После преодоления препятствия собакой, спортсмен, обойдя его с правой стороны, может сразу начать движение с ней по команде «Рядом» к следующему препятствию, или, перед началом движения использовать команду «Ко мне» (посадка собаки у левой ноги спортсмена обязательна).

Легкоатлетический барьер собака должна преодолеть безопорным прыжком, не касаясь его.

На бум собака входит по трапу, быстро проходит по буму и сходит по трапу с другой стороны.

По лестнице собака поднимается с одной стороны и без задержки сходит с другой.

Окоп собака преодолевает, поднимаясь на его высокий помост по трапу, и сразу перепрыгивает на низкий, далее без задержки спускается по трапу.

Оказывать собаке какую-либо механическую помощь при преодолении препятствий не разрешается.

6.7. Упражнение № 7 «управляемость собаки при выстреле».

Управляемость собаки при выстреле проверяется при выполнении ей любого упражнения по решению ГСК, кроме упражнений:

- 1) преодоление препятствий – в момент преодоления снарядов;
- 2) апортировка – в момент взятия предмета в пасть;

Проверка управляемости собаки при выстреле производится в процессе выполнения упражнения (без его повторения).

По указанию судьи, производится выстрел из стартового пистолета на расстоянии 15 м от собаки, незаметно для нее.

В случае если собака после выстрела прекратила выполнение упражнения, спортсмен имеет право самостоятельно продолжить управление собакой.

7. ОЦЕНКА

Если спортивная пара продемонстрировала какое – либо упражнение с оценкой ниже минимальной, то она снимается с соревнований с потерей всех баллов и не может продолжить выполнение оставшихся упражнений.

7.1. Оценка отдельных упражнений.

Штрафные баллы, начисляемые за недостатки выполнений упражнений, приведены в Таблицах 46-52.

7.1.1. Упражнение № 1 «апортировка».

Максимальный балл – 16, минимальный балл – 9.

Упражнение считается не выполненным, если собака бросает предмет далее 1 м от спортсмена, не подносит его в течение 30 секунд или не отдает после двух повторных команд.

Фиксирующая штрафуетя.

Таблица 46

Штрафные баллы за упражнение № 1 «апортировка»

Нарушение	Баллы
Каждая повторная команда	1
Фиксирующая команда «Сидеть» перед выбросом апортировочного предмета	1

Отсутствие выдержки	2
Бросает предмет около спортсмена в пределах 1 м	2
Игра с предметом	1-3
Разная скорость движения в сторону апортировочного предмета и в сторону спортсмена	1-3
Некорректная позиция «сидеть», неплотный обход спортсмена	1
Отсутствие посадки после подноса предмета	2
Сопrotивление при отдаче предмета	2
Отвлечение на выстрел (если он производится в этом упражнении)	1-2

7.1.2. Упражнение № 2: место.

Максимальный балл – 16, минимальный балл – 9.

Упражнение считается невыполненным, если собака не выполнила любую нормативную команду после двух повторов или не приняла положение «лежать» в участке радиусом 1 м от предмета.

Таблица 47

Штрафные баллы за упражнение № 2 «место»

Нарушение	Баллы
Каждая повторная команда	1
Каждое отсутствие выдержки	2
Неплотная укладка около предмета	1-2
Некорректная позиция «лежать» (заваливается на бок)	1
Изменение положения около предмета	1
Разная скорость движения в сторону «места» и в сторону спортсмена	1-3
Некорректная позиция «сидеть», неплотный обход спортсмена	1
Отсутствие посадки после подхода к спортсмену	2
Отвлечение на выстрел (если он производится в этом упражнении)	1-2

7.1.3. Упражнение № 3 «подход к спортсмену (оценивается на протяжении выполнения всех упражнений, в состав которых входит подход к спортсмену)».

Максимальный балл – 16, минимальный – 9.

Упражнение считается невыполненным, если собака не подошла к спортсмену в течение 15 секунд после первой поданной команды. Допускаются не более двух повторных команд.

Таблица 48

Штрафные баллы за упражнение № 3 «подход к спортсмену»

Нарушение	Баллы
Каждая повторная команда	1
Некорректная позиция «сидеть» при подходе к спортсмену	1
Отсутствие посадки после подхода к спортсмену	2
Замедленная скорость движения в сторону спортсмена	1-3

Неплотный обход спортсмена	1
Отвлечение на выстрел (если он производится в этом упражнении)	1-2

7.1.4. Упражнение № 4 «посадка-укладка-стойка (комплекс)».

Максимальный балл – 20, минимальный балл – 13

Невыполнением упражнения считается продвижение собаки более 3 м (1,5 м для собак ростом менее 42 сантиметров) на всех приемах, а также, если собака не приняла нужного положения после двух повторных команд при переходе из одного положения в другое.

Таблица 49

Штрафные баллы за упражнение № 4 «посадка-укладка-стойка (комплекс)».

Нарушение	Баллы
Каждая повторная команда	1
Продвижение более чем на 1 м (для собак ростом менее 42 сантиметра на 0,5 м)	3
Продвижение более чем на 2 м (для собак ростом менее 42 сантиметра на 1 м)	5
Каждое неправильное положение	1
Отвлечение на выстрел (если он производится в этом упражнении)	1-2

7.1.5. Упражнение № 5 «движение рядом со спортсменом».

Максимальный балл – 18, минимальный балл – 10.

Упражнение считается невыполненным в случае однократного отклонения собаки в любую сторону более чем на корпус.

Таблица 50

Штрафные баллы за упражнение № 5 «движение рядом со спортсменом»

Нарушение	Баллы
Каждая повторная команда	1
Каждое отклонение в пределах корпуса в любую сторону (в зависимости от величины отклонения)	1-3
Каждое отсутствие посадки при остановке	2
Каждое некорректное положение «сидеть»	1
Отвлечение на выстрел (если он производится в этом упражнении)	1-2

7.1.6. Упражнение № 6 «преодоление препятствий».

Упражнение считается невыполненным, если собака не преодолела хотя бы одно препятствие, или не начала преодоление препятствия после одной повторной команды.

Максимальный балл – 14, минимальный – 10.

Таблица 51

Штрафные баллы за упражнение № 6 «преодоление препятствий»

Нарушение	Баллы
Каждая повторная команда	1
Начало движения без команды	1
Касание л/а барьера лапами	1
Низкая скорость движения по препятствию	1
Каждая повторная попытка	2
Каждое опережение спортсменом собаки	1
Отвлечение на выстрел (если он производится в этом упражнении)	1-2

7.1.7. Упражнение № 7 «управляемость собаки при выстреле».

Оценка за это упражнение отдельно не начисляется. Сам выстрел рассматривается как усложнение упражнения и входит в общую оценку согласно таблице штрафных баллов по проверяемому упражнению.

Если собака проявляет выраженное беспокойство при выстреле, она снимается с соревнований.

7.2. Оценка работы спортсмена.

Максимальный балл – 50.

Работа спортсмена не влияет на оценку работы собаки и оценивается отдельно.

Набранные штрафные баллы спортсменом вычитаются из максимальной оценки его работы.

За неправильные и нечеткие действия из высшей оценки по упражнению вычитаются штрафные балы (Таблица 52).

Все действия спортсмена, искажающие или дополняющие нормативную команду при демонстрации собакой упражнения и влияющие на ее работу оцениваются как дополнительные воздействия на собаку и штрафуются.

Таблица 52

Штрафные баллы, начисляемые за работу спортсмена

Нарушение	Баллы
Нечеткий подход и доклад судье	2
Каждое искажение команды, жеста	1
Несвоевременное исполнение команды судьи	1
Воздействие на собаку без необходимости	1
Замедленное управление собакой	2
Нечеткие повороты в движении и на месте (действительно для всех упражнений)	3
Слабый контакт спортсмена с собакой на протяжении выполнения большинства упражнений (снимается однократно)	5

Набранные за работу спортсменом баллы прибавляются к баллам, полученным спортивной парой за упражнение.

7.3. Общие замечания по оценке работы спортивной пары.

Судейство упражнения начинается с того момента, как спортсмен заходит в ринг. Судейство заканчивается, когда судья объявляет «Упражнение окончено».

Если собака не выполнила любую поданную команду после двух повторов, или не подошла по команде, а также испражняется во время или между упражнениями то она снимается с соревнований.

Итоговая оценка складывается из суммы баллов, полученных спортивной парой за выполнение упражнений и оценки работы спортсмена.

7.4. Присуждение призовых мест.

Победитель соревнований определяется по наибольшей сумме баллов, набранных спортивной парой.

При равенстве итоговой суммы баллов преимущество отдается спортивной паре, в которой спортсмен получил больше баллов за оценку своей работы.

В случае если и эти баллы равны, преимущество получает спортивная пара, имеющая более высокий балл в упражнении «посадка-укладка-стойка».

Если же и эти баллы равны, спортивные пары занимают одно место.

РАЗМЕТКА РИНГА ДЛЯ ПРОВЕРКИ УПРАЖНЕНИЯ «МЕСТО»

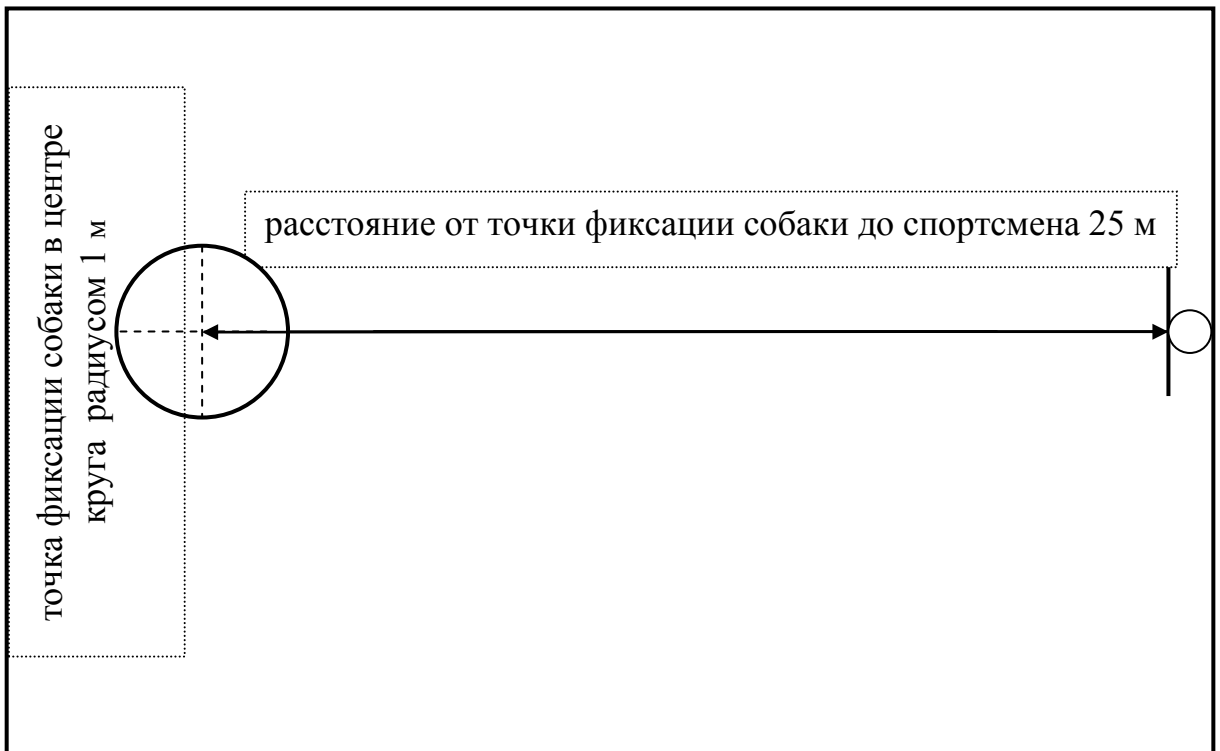

РАЗМЕТКА РИНГА ДЛЯ КОМПЛЕКСНОЙ ПРОВЕРКИ УПРАЖНЕНИЯ «ПОСАДКА-УКЛАДКА-СТОЙКА (КОМПЛЕКС)».

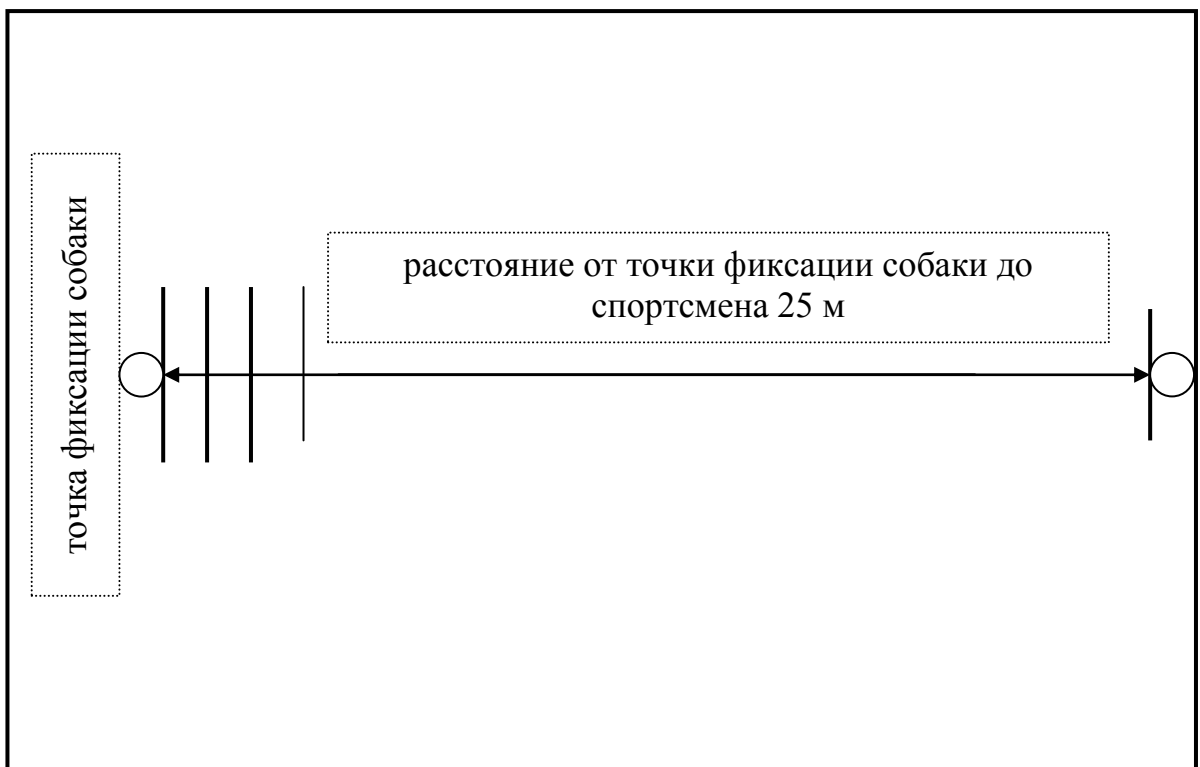

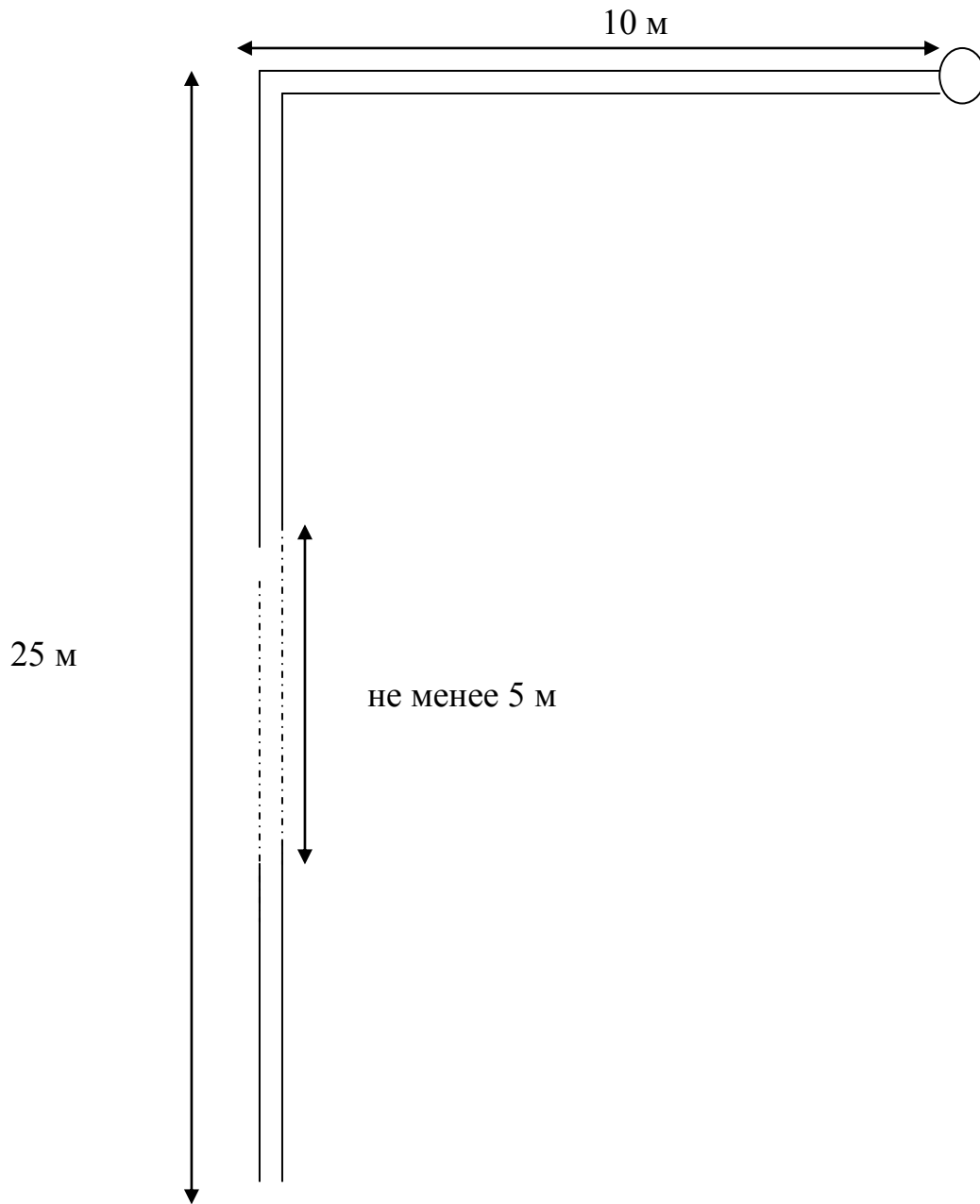
МАРШРУТ ДЛЯ ВЫПОЛНЕНИЯ УПРАЖНЕНИЯ «ДВИЖЕНИЕ РЯДОМ СО СПОРТСМЕНОМ»

- — участок прохождения маршрута энергичным шагом
- — участок прохождения маршрута с изменением темпа
- — точка разворота

**ДЕЙСТВИЯ СПОРТСМЕНА ПРИ ВЫПОЛНЕНИИ УПРАЖНЕНИЯ
«ДВИЖЕНИЕ РЯДОМ СО СПОРТСМЕНОМ»**

Часть упражнения	Действия спортсмена
Прямолинейное движение	<p>Перед началом движения спортсмен по команде судьи «Шагом марш» подает собаке команду «Рядом» и начинает движение. Плечо собаки находится на уровне левого колена спортсмена на протяжении всего маршрута.</p> <p>Спортсмен начинает движение энергичным шагом.</p> <p>Изменение темпа движения (переход на медленный шаг или бег) должно сопровождаться увеличением или уменьшением скорости движения соответственно не менее чем в 2 раза.</p>
Поворот на месте направо (1/4 круга)	<p>Выполняется по команде судьи «Направо».</p> <p>Спортсмен подает собаке команду «Рядом!» и поворачивается в сторону правой руки на правом каблуке и на левом носке.</p> <p>Собака движется вместе со спортсменом, сохраняя правильное положение у левой ноги.</p>
Поворот на месте кругом (1/2 круга)	<p>Выполняется по команде судьи «Кругом».</p> <p>Спортсмен подает собаке команду «Рядом» и делает поворот в сторону правой руки на правом каблуке и левом носке.</p> <p>Собака обходит спортсмена слева, сохраняя правильное положение у левой ноги.</p>
Поворот на месте налево (1/4 круга).	<p>Выполняется по команде судьи «Налево».</p> <p>Спортсмен подает собаке команду «Рядом» и делает поворот в сторону левой руки на левом каблуке и на правом носке.</p> <p>Собака движется вместе со спортсменом, сохраняя правильное положение у левой ноги</p>
Поворот в движении кругом (1/2 круга).	<p>Спортсмен подает собаке команду «Рядом» и делает поворот в сторону правой руки.</p> <p>Собака обходит спортсмена слева, сохраняя правильное положение у левой ноги.</p>

СНАРЯДЫ ДЛЯ ВЫПОЛНЕНИЯ УПРАЖНЕНИЯ «ПРЕОДОЛЕНИЕ ПРЕПЯТСТВИЙ».

(в скобках указаны параметры снарядов для собак высотой в холке менее 42 сантиметров)

Легкоатлетический барьер: высота – 0,75 (0,4) м, ширина – 1 м.

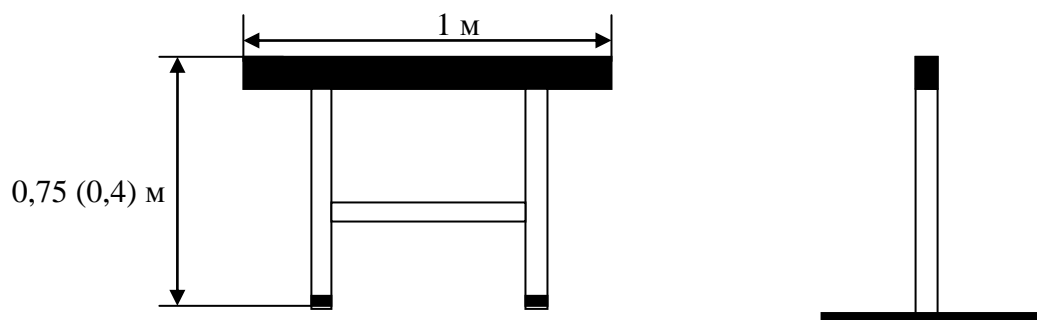

Глухой забор: высота 1,8 м, ширина – 2 м.

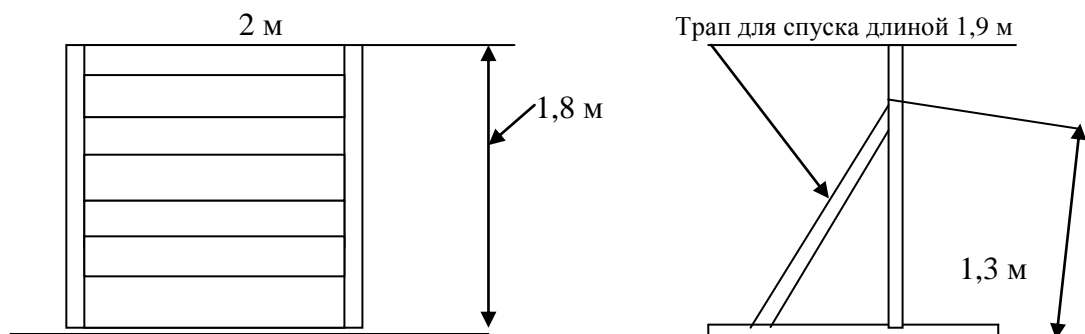

Наклонная стенка: высота – 1,8 (1,6) м, ширина – 1,5 м. Состоит из двух щитов шириной 1,5 м и высотой 2 м, скрепленных между собой. Щиты должны иметь поперечные планки сечением 20 x 15 миллиметра на расстоянии 0,2 м друг от друга, начиная сверху.

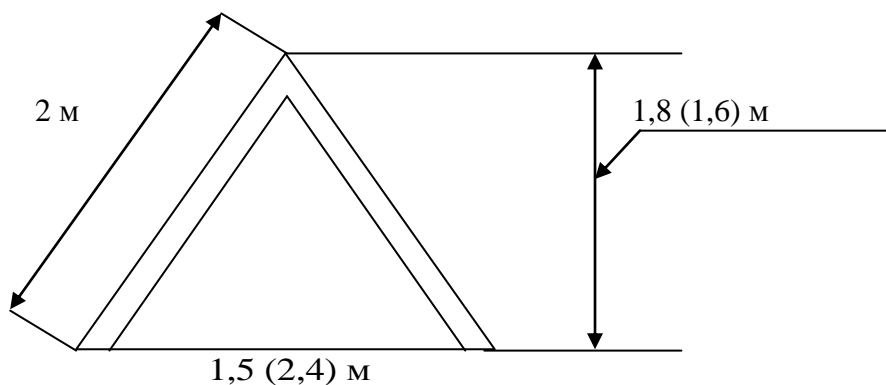

Окоп: состоит из двух помостов, снабженных трапами

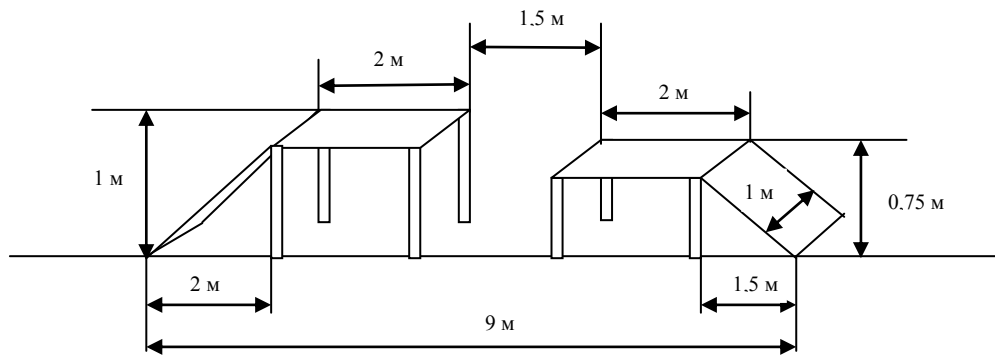

Бум: препятствие состоит из бревна длиной 5 м с плоским верхом и двух трапов, высота над землей 1 м, ширина плоской части бревна и трапов 0,2 м. На верхнюю поверхность трапов набивают поперечные бруски сечением 0,20 x 0,15 сантиметра на расстоянии 0,2 м один от другого, начиная сверху.

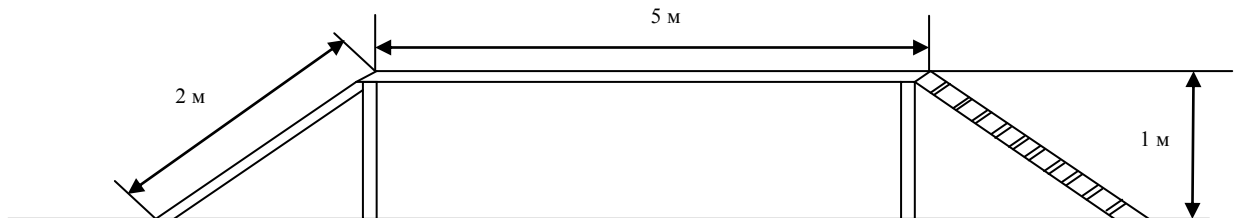

Сквозная лестница: высота площадки над землей – 3 м, размер верхней площадки 1 x 1 м.

Лестничный марш устанавливается под углом 45° к земле, ширина ступеней 0,2 м, высота между ступенями по вертикали – 0,25 м. С правой стороны лестничного марша на высоте 1 м от ступеней устанавливаются перила. Длина проекции лестницы на горизонталь 7 м.

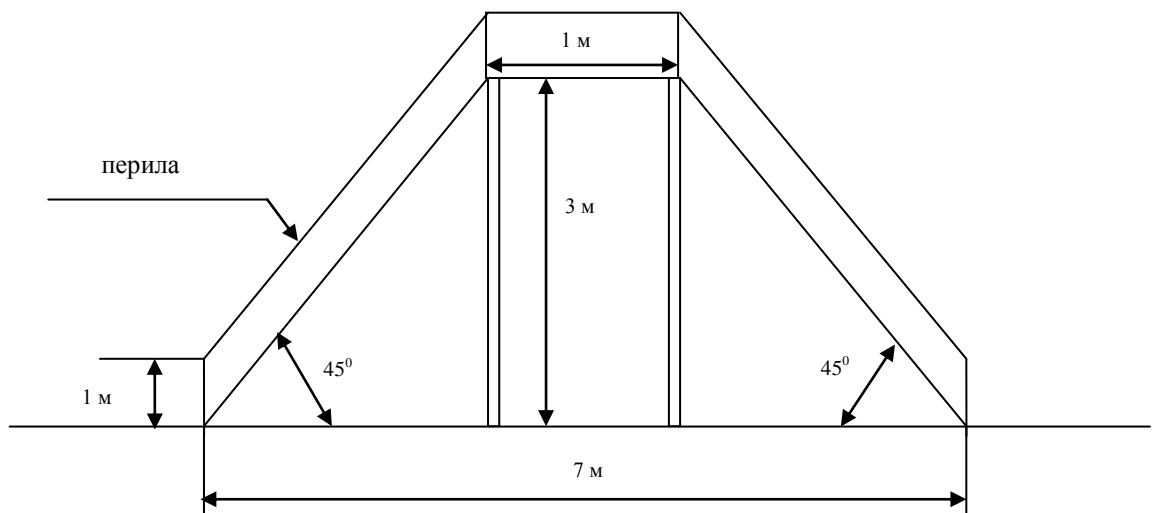

**ПЕРЕЧЕНЬ КОМАНД, ПРИМЕНЯЕМЫХ НА СОРЕВНОВАНИЯХ
И ОПИСАНИЕ СООТВЕТСТВУЮЩИХ ИМ ЖЕСТОВ**

Все жесты подаются в одинаковом темпе без прерывистых движений.

Удержание жеста не более 3 секунд.

Упражнение, команды	Жесты
Движение рядом со спортсменом. Команда «Рядом».	Применяется без жеста.
Подход собаки к спортсмену. Команда «Ко мне».	Правую руку ладонью вниз поднять в сторону на уровень плеча и быстро опустить к правому бедру.
Посадка собаки. Команда «Сидеть».	Правую руку поднять в сторону на уровень плеча, согнуть в локте под углом 90° и повернуть ладонь вперед, затем опустить руку к правому бедру.
Стойка собаки. Команда «Стоять»	Слегка согнутую в локте правую руку ладонью вверх взмахом поднять вперед на уровень пояса и опустить к правому бедру.
Укладка собаки. Команда «Лежать».	Правую руку быстро поднять вперед на уровень плеча, потом ладонью вниз опустить под углом в 45° к земле, а затем через 3 секунд опустить к правому бедру.
Возвращение собаки на место. Команда «Место».	Правую руку ладонью вниз вытянуть в направлении оставленного собакой места (куда она должна вернуться) и затем опустить к правому бедру.
Подача предмета. Команда «Апорт».	Правую руку ладонью вниз резко вытянуть в направлении брошенного предмета и опустить к правому бедру.
Преодоление (переход) лестницы окопа, бума. Команда «Вперед».	Правую руку ладонью вниз резко вытянуть в сторону препятствия (требуемого движения) и опустить к правому бедру.
Прыжки через забор, легкоатлетический барьер, наклонную стенку. Команда «Барьер».	Правую руку ладонью вниз резко вытянуть в сторону препятствия и опустить к бедру правой ноги.

Глава V

ЗАЩИТНО-КАРАУЛЬНАЯ СЛУЖБА

1. ОБЩИЕ ПОЛОЖЕНИЯ

Спортивная дисциплина «защитно-караульная служба» включает в себя три упражнения:

- 1) выборка чужой вещи;
- 2) охрана вещи;
- 3) задержание помощника, защита спортсмена, отношение к выстрелу, конвоирование.

2. УЧАСТНИКИ СОРЕВНОВАНИЙ

2.1. Условия допуска собак.

Минимальный возраст собак – 18 месяцев (определяется на день проведения соревнований).

Для участия в соревнованиях собаке необходимо иметь рабочий сертификат о прохождении испытаний по защитно-караульной службе любой степени или соответствующую запись в рабочей книжке.

При необходимости, до начала проведения соревнований судья может проверить собаку за пределами площадки.

2.2. Экипировка собаки.

Во время работы в ринге собаки находятся только в мягких ошейниках или цепочках, без медалей и жетонов (при выполнении упражнения «охрана вещи» допускается караульная шлейка).

В целях обеспечения безопасности участников и зрителей все собаки, находящиеся вне рингов должны быть на поводке и в наморднике.

3. МЕСТО ПРОВЕДЕНИЯ СОРЕВНОВАНИЙ

3.1. Размер ринга для выступлений.

Место проведения соревнований должно быть четко обозначено (любым способом) и разбито на ринги.

Ринги должны быть также четко обозначены, примерная разметка рингов приведена на Схеме 21.

Количество рингов, и порядок их расположения, порядок расположение снарядов определяется ГСК.

Размеры рингов:

- 1) ринг выборки: 15 x 25 м;
- 2) ринг охраны: 20 x 20 м;
- 3) ринг задержания: 30 x 50 м.

Место проведения соревнований должно быть оборудовано согласно схеме, количество рингов и их место расположения определяется ГСК.

3.2. Оборудование рингов.

В ринге необходимо иметь:

- 1) секундомер;
- 2) стартовый пистолет с патронами к нему;
- 3) предметы для выборки.

3.2.1. Оборудование ринга для упражнения «выборка чужой вещи».

Место, где выполняется упражнение, должно иметь форму квадрата со стороной 2 х 2 м и быть четко обозначено (любым способом, не мешающим работе собаки и спортсмена). Количество таких квадратов определяется оргкомитетом, исходя из заявленного количества участников.

Выборка чужой вещи производится из пяти предметов одинаковых по форме и размеру. Предметы могут быть деревянными (круглого сечения, диаметром 3-4 см, длиной около 20-30 см); или тканевыми (перчатки и тому подобное). Предметы не должны иметь собственного сильного запаха.

Предметы для выборки предоставляются организаторами соревнований и согласовываются с ГСК. Все вещи на конкретных соревнованиях должны быть из одного материала, иметь одинаковую форму и размер.

3.2.2. Оборудование ринга для упражнения «Охрана вещи».

В ринге необходимо иметь:

- 1) фиксированный (хорошо укрепленный) столб с прочной привязью (стропа, трос) и карабином (длина привязи – 3 м);
- 2) скрытую защитную амуницию, предохраняющую руки помощника судьи в защитном упражнении (далее помощника), в количестве двух штук, для избегания травмирования помощника судьи при попытке взять охраняемую вещь;
- 3) вещи для охраны – 3-4 штуки (одинаковые для всех участников соревнований), которые предоставляют организаторы соревнований;
- 4) переносное укрытие для спортсмена.

3.2.3. Оборудование ринга для упражнения «Задержание».

В ринге для задержания необходимо иметь:

- 1) переносное укрытие для помощника;
- 2) специальную защитную амуницию для помощника (рукав, стек, защитный костюм).

Количество и качество спортивного снаряжения должно обеспечивать безопасность помощника.

4. ОБЩИЕ ТРЕБОВАНИЯ К ОРГАНИЗАЦИИ СОРЕВНОВАНИЙ

4.1 Правила проведения жеребьевки.

В жеребьевке принимают участие только те спортсмены, чьи заявки приняты оргкомитетом соревнований до дня окончания регистрации.

Жеребьевка производится оргкомитетом по окончании приема заявок в присутствии представителей команд, перед началом соревнований (не

позднее, чем за 1 час до начала).

4.2. Последовательность выполнения упражнений.

Последовательность выполнения упражнений определяется ГСК соревнований.

Установленный порядок должен соблюдаться всеми участниками соревнований.

4.3. Прочие нормативные положения.

Когда ринг готовится или уже подготовлен для соревнований, спортсмен может войти в него с собакой только с разрешения судьи в ринге.

Если в описании отдельных упражнений нет других указаний, общие положения о выполнении и судействе упражнений относятся ко всем упражнениям.

Если происходит инцидент, не описанный в данных правилах, решение о том, как его оценить и разрешить принимает главный судья. Решение главного судьи окончательно, и спортсмен не может его оспаривать.

4.4. Общие замечания о выполнении упражнений.

Выступление спортсмена начинается с доклада.

Спортсмен с собакой подходит к судье и останавливается в 2 м от него, представляется и четко докладывает о готовности к соревнованиям.

Упражнения начинаются и заканчиваются в основной позиции спортсмена (собака сидит у левой ноги спортсмена параллельно, не заваливаясь на бок). Всеми действиями спортсмена в ринге руководит судья.

Перед демонстрацией упражнения спортсмен обязан оставить поводок за рингом или на столе судейской бригады.

Все упражнения начинаются после того, как, по указанию судьи, спортсмен с собакой займет исходное положение в заранее обозначенной точке старта в нужной позиции.

Судья информирует спортсмена об окончании судейства каждого упражнения. После демонстрации каждого упражнения спортсмену разрешается оглаживание собаки, а также поощрение ее голосом. Поощрение лакомством и игра с собакой между демонстрацией упражнений не допускается.

Спортсмену не разрешается трогать или гладить или еще как-то ободрять собаку во время упражнения. Брать собаку за ошейник в ринге не допускается.

Команду голосом, жестом или голосом и жестом спортсмен должен подать сразу после указания судьи (задержка в подаче команды не может превышать 3 с), в противном случае упражнение считается невыполненным и спортсмен снимается с соревнований.

Команды, перечень которых определен правилами (список команд приведен в Таблице 55), должны произноситься нормальным тоном, коротко и состоять из одного слова. Они могут произноситься на любом языке,

однако должны быть одинаковы для одних и тех же элементов упражнений (требование действительно для любого раздела).

5. СУДЕЙСТВО СОРЕВНОВАНИЙ

5.1. Общие замечания.

Рекомендуется, чтобы каждый судья судил не более 10 собак в час и не более 60 в день.

Если на соревнованиях работает более одного судьи, каждый судья судит выбранные для него упражнения у всех собак, заявленных на соревнования.

На соревнованиях, где заявленное число участников не превышает двадцати, главный судья может осуществлять непосредственное судейство соревнований.

Перед началом соревнований главный судья и судьи в ринге проводят судейское совещание, относительно критериев судейства по всем упражнениям, включенным в программу соревнований. Принятые на совещании решения в обязательном порядке доводятся до представителей команд (не позднее, чем за час до начала соревнований).

5.2. Судьи на участках.

В случае если упражнения проводятся на двух или более рингах помимо главного судьи соревнований, назначаются судьи на каждый участок (ринг).

Если число участников соревнований большое, то судьи на участках могут судить и отдельные упражнения.

Судьи на участках выполняют указание главного судьи.

Судья на участке обязан:

а) перед началом соревнований получить необходимую для судейства документацию и инвентарь, проверить подготовку и оборудование ринга (участка для упражнения) на соответствие требованиям правил, своевременно доложить главному судье об имеющихся недостатках и принять меры к устранению недостатков;

б) при наличии подчиненных судей, ассистентов, помощников провести с ними инструктаж, руководить работой подчиненных судей, ассистентов и помощников, следить за правильным внесением результатов в протокол;

в) обеспечить своевременную сдачу протоколов (оценочных листов) в секретариат соревнований;

г) по окончании соревнований сдать полученный инвентарь.

6. ВЫПОЛНЕНИЕ УПРАЖНЕНИЙ

6.1. Упражнение № 1: выборка чужой вещи.

Команды голосом: «Нюхай», «Ищи», «Дай», «Ко мне» и жест правой рукой.

Выборка чужой вещи производится из пяти предметов. Время выборки – 1 минута – отсчитывается с момента подачи команды (посыла) на выборку.

Разрешается две попытки (два пуска), время каждого – 1 минута (отсчитывается с момента посылы).

Запах на вещи наносится помощником судьи в ринге не менее одной минуты на каждую вещь (всего контрольных вещей 4: 2 основных и 2 запасных).

После доклада о готовности к соревнованиям спортсмен, по указанию судьи, подходит к линии старта и разворачивается спиной к месту раскладки вещей.

Вещи раскладываются на участке 2 х 2 м в один ряд на расстоянии 20-30 сантиметров один от другого. Шестая вещь для ознакомления с искомым запахом кладется на расстоянии 3 м с любой стороны от участка выборки (далее – «ознакомительная вещь»). Спортсмен не должен видеть, где располагается вещь, предназначенная для выборки. За секретность несут ответственность судьи в ринге и их помощники.

По сигналу судьи спортсмен с собакой направляются к «ознакомительной вещи», спортсмен дает собаке его занюхать по команде. Спортсмен имеет право взять «ознакомительную вещь» и сменить место ознакомления с запахом (на расстоянии 3 м с любой стороны от участка выборки). Способ ознакомления собаки с запахом – любой. Команда собаке «Нюхай». Время ознакомления собаки с запахом – 1 минута (отсчитывается с момента подачи команды «Нюхай»).

После того, как собака обнюхала вещь, спортсмен, оставаясь на месте, командой «Ищи» или «Нюхай» и направляющим жестом посылает собаку на выборку.

Собака должна по первой команде спортсмена подойти к вещам, обнюхать их и взять в пасть вещь с искомым запахом, затем поднести ее к спортсмену и по команде «Дай» отдать в руки спортсмена. Обход и посадка собаки у ноги, не обязательны. Повторные команды в зоне выборки запрещены. Если собака взяла вещь в пасть и прекратила дальнейшую выборку, спортсмен докладывает об окончании приема (вещь выбрана). В этом случае вещь, взятая собакой в пасть, считается выбранной.

В случае если собака поочередно берет в пасть несколько вещей и бросает их, решение о правильности выполнения упражнения после доклада спортсмена об окончании упражнения (вещь выбрана) принимает судья в ринге. Его решение не может быть оспорено.

Запрещается подавать повторные команды, направленные на поиск, после того, как собака вынесла вещь из зоны выборки (обозначенного квадрата 2х2 м).

Если по окончании времени первого пуска, собака не выбрала нужный предмет, спортсмен подзывает её к себе (команда «Ко мне»). Спортсмен имеет право осуществить повторный пуск.

Перед вторым пуском помощник повторно наносит запах на запасные предметы. Помощник заменяет как вещь, неправильно выбранную на первом пуске, так и «ознакомительный предмет». Процедура повторной раскладки предметов для выборки аналогична раскладке перед первым пуском.

6.2. Упражнение № 2: охрана вещи.

Команды голосом: «Лежать» и «Охраняй».

Для охраны вещи собака привязывается на крепкую привязь длиной 2-2,5 м. Предварительно в зоне охраны должен быть обозначен сектор с углом у основания (место привязи) – 130°-150°. Радиус сектора равен длине привязи.

Ошейник для выполнения данного упражнения должен быть предварительно проверен организаторами соревнований на предмет его надежности. В случае необходимости, организаторы могут предоставить ошейник спортивной паре для выполнения данного упражнения.

По указанию судьи, спортсмен подает команду «Лежать», по которой собака должна лечь, привязь при этом должна оставаться провисшей. Спортсмен кладет вещь (выданную организаторами соревнований) у локтя собаки с любой стороны (вещь должна располагаться так, чтобы не мешать работе собаки), дает команду «Охраняй», отходит назад и прячется в укрытие, расположенное не ближе 10 м от основания привязи. Спортсмен не должен управлять собакой из укрытия. Повторная команда на укладку собаки не допускается.

Два помощника судьи, одновременно двигаясь навстречу друг другу, два раза спокойно проходят мимо собаки на расстоянии 1 м от границы сектора, не делая попыток взять вещь, и останавливаются напротив собаки. После этого один из помощников судьи пытается взять вещь и, произведя взмах рукой, отступает по границе сектора в обозначенное место.

После этого, не привлекая внимания, попытку взять вещь предпринимает второй помощник судьи и, подбрасывая лакомство в сектор охраны, тоже уходит по границе сектора в обозначенное место. По указанию судьи, примерно через 10 секунд после ухода второго помощника, спортсмен забирает собаку с охраны.

Собака должна бдительно охранять и уверенно защищать вещь, не отходя от нее и не перенося ее на другое место. Собаке запрещается изменять исходное положение до начала активных действий помощников.

6.3. Упражнение № 3: задержание помощника в упражнении защита, защита спортсмена, отношение к выстрелу, конвоирование.

Команды голосом: «Сидеть» или «Рядом»; «Фас»; «Фу», или «Аус», или «Дай»; «Ко мне»; «Охраняй» и жест правой рукой.

Спортсмен с собакой выходит на линию старта и останавливается. Фиксирует собаку командами «Сидеть» или «Рядом», при этом не разрешается удерживать собаку за ошейник.

Из-за укрытия, расположенного на расстоянии не менее 25 м, появляется помощник в защитном рукаве вооруженный стеклом. Произведя несколько привлекающих внимание собаки движений, он убегает от нее в противоположную сторону, и, пробежав 10 шагов, разворачивается и бежит навстречу собаке, подняв над головой стек.

По указанию судьи, спортсмен командой «Фас» пускает собаку на задержание, а сам остается на месте.

По команде «Фас» собака должна активно (галопом) двигаться в сторону помощника по прямой линии и контратаковать его, произведя полной пастью хватку за рукав. Запрещается подача повторных команд «Фас» после первой хватки. Помощник активно наступает на собаку, тесня ее, и наносит ей в ходе борьбы два удара стеклом по корпусу. Когда собака схватила рукав, помощник переводит ее из движения в положение сбоку от себя и начинает двигаться по прямой, оказывая на собаку давление. Помощник должен теснить всех собак в одном и том же направлении. Удары стеклом наносятся в область холки и по плечам. Удары должны наноситься с одинаковой интенсивностью всем собакам. Первый удар производится через 4-5 шагов, второй – через следующие 4-5 шагов в фазе давления. После второго удара должно быть показано дальнейшее теснение без ударов.

По указанию судьи, помощник прекращает борьбу. Собака должна прекратить хватку самостоятельно или по первой команде «Фу», или «Аус», или «Дай» и настороженно следить за помощником (далее спортсмен пользуется только той же командой на прекращение хватки, а иные штрафуются по пункту «искажение команды» только в оценке действий спортсмена). Команда на прекращение хватки должна быть подана не позже, чем через 3 секунд после остановки помощника. После отпуска собака должна оставаться рядом с помощником, плотно и внимательно его охраняя (не должна удаляться от помощника далее, чем на 2 м).

По указанию судьи, спортсмен направляется к собаке и, остановившись на расстоянии (не далее 3 м) от помощника, подзывает собаку командой «Ко мне» или, подойдя вплотную к помощнику и заняв позицию справа от собаки, отводит ее от помощника по команде «Рядом».

Если, при подходе спортсмена, собака возобновляет борьбу с помощником, то, по указанию судьи, спортсмен должен остановиться и самостоятельно подать команду на прекращение хватки. После того, как собака прекратит хватку, по указанию судьи, спортсмен продолжает движение к собаке.

После этого спортсмен командует помощнику занять, заранее указанное судьей место, усаживает рядом с помощником собаку командами «Сидеть» и (или) «Охраняй» и уходит в укрытие. Собака должна настороженно, не отвлекаясь, наблюдать за помощником.

Во время нахождения спортсмена в укрытии помощник, по указанию судьи, предпринимает попытку к бегству.

Собака самостоятельно, без воздействия спортсмена, должна крепкой хваткой препятствовать бегству помощника и удерживать его. В момент

хватки судья производит выстрел из стартового пистолета. Не менее чем через 3 секунд после выстрела, спортсмен выходит из укрытия и останавливается, а помощник прекращает борьбу с собакой.

После остановки помощника, собака самостоятельно или по одной команде должна прекратить хватку. После отпуска собака должна оставаться рядом с помощником, плотно и внимательно его охраняя

Далее, по указанию судьи, помощник нападает на собаку, не нанося ей ударов стеклом. Без команды, собака должна хваткой препятствовать нападению помощника. Когда собака схватила рукав, помощник переводит ее из движения в положение сбоку от себя и начинает двигаться по прямой, оказывая на собаку давление. Помощник должен теснить всех собак в одном и том же направлении. Удары стеклом наносятся в область холки и по плечам. Удары должны наноситься с одинаковой интенсивностью всем собакам. Первый удар производится через 4-5 шагов, второй – через следующие 4-5 шагов в фазе давления. После второго удара должно быть показано дальнейшее теснение без ударов.

По указанию судьи, помощник прекращает борьбу. Собака должна самостоятельно или по первой команде спортсмена отпустить помощника. После отпуска собака должна оставаться рядом с помощником, плотно и внимательно его охраняя (не должна удаляться от помощника далее, чем на 2 м).

По указанию судьи, спортсмен направляется к собаке и, остановившись на расстоянии (не далее 3 м) от помощника, подзывает собаку командой «Ко мне» или, подойдя вплотную к помощнику и, заняв позицию справа от собаки, отводит ее от помощника по команде «Рядом».

Затем спортсмен занимает исходную позицию для конвоирования на расстоянии 5 шагов от помощника, подав собаке команду «Рядом» и (или) «Охраняй», а Помощнику – «Марш», конвоирует его, двигаясь сзади, сохраняя начальное расстояние. Стекло, используемое помощником для ударов, не забирается, но он должен держаться так, чтобы собака его не видела. Помощник, пройдя не менее 10 шагов, резко разворачивается и пытается напасть на спортсмена. Собака должна пресечь эту попытку крепкой хваткой за защитный рукав. Помощник не наносит собаке ударов стеклом, а спортсмен при этом остается на месте.

По указанию судьи, после борьбы с собакой, длящейся не менее 5 секунд, помощник прекращает борьбу. После остановки помощника собака должна самостоятельно или по первой команде отпустить его. После отпуска собака должна оставаться рядом с помощником плотно и внимательно его, охраняя (не должна удаляться от помощника далее, чем на 2 м).

По указанию судьи, спортсмен направляется к собаке, фиксирует ее командами «Сидеть» и (или) «Охраняй», обыскивает помощника со спины и забирает у него стекло. Затем подходит к собаке и командами «Рядом» и (или) «Охраняй» переводит собаку для бокового конвоирования помощника и, командуя помощнику – «К судье марш», конвоирует его.

Подведя помощника к судье, спортсмен командой «Стоять» останавливает его, фиксирует собаку командой «Сидеть», а сам передает стекло

судье и уводит собаку к месту оглашения результатов. Помощник в по указанию судьи покидает площадку. С этого момента судейство заканчивается.

7. ОЦЕНКА УПРАЖНЕНИЙ

Если спортивная пара продемонстрировала какое – либо упражнение с оценкой ниже минимальной, то она снимается с соревнований с потерей всех баллов и не может продолжить выполнение оставшихся упражнений.

7.1. Оценка отдельных упражнений.

Штрафные баллы, начисляемые за ошибки в выполнении упражнений, приведены в Таблицах 56-58.

7.1.1. Упражнение № 1: выборка чужой вещи.

Если собака по третьей команде не отдала предмет, спортивная пара снимается с соревнований.

Упражнение считается невыполненным, если собака неправильно выбирает вещь на втором пуске. Ошибки предыдущего пуска, при оценке работы собаки на втором пуске, не учитываются.

Максимальный балл – 25, минимальный балл -18.

Таблица 56

Штрафные баллы за упражнение № 1: выборка чужой вещи

Нарушение	Баллы
Каждая повторная команда	1
Собака разбрасывает, перехватывает предметы	1-3
Выполнение выборки без подноса вещи спортсмену	3
Повторный пуск	4

7.1.2. Упражнение № 2: охрана вещи.

Максимальный балл – 15, минимальный балл -7.

Упражнение считается невыполненным, если собака не реагирует на действия помощников, позволяя одному из них забрать вещь, а также, если берет лакомство в пасть.

Таблица 57

Штрафные баллы за упражнение № 2: охрана чужой вещи

Нарушение	Баллы, санкции
изменение положения до проверки охраны	1
Собака грызет и треплет вещь, переносит в другое место	3
Нападает на спокойно проходящего помощника с отходом от вещи	4
Невозвращение к вещи после ухода помощника	3
Облаивание спокойно стоящего помощника	1
Взятие корма в пасть	Снятие с упражнения

7.1.3. Упражнение № 3: задержание помощника в упражнении защита, защита спортсмена, отношение к выстрелу, конвоирование.

С упражнения снимаются спортивные пары, если собака во время выполнения упражнения:

- а) не прекращает хватку после двух повторных команд (механический съем с рукава запрещен);
 - б) выполняет хватку не за рукав;
 - в) не показывает хватку после двух повторных команд;
 - г) демонстрирует боязнь взмахов;
 - д) отказывается от борьбы с помощником;
 - е) отходит от помощника в фазе охраны дальше, чем на 2 м.
- Максимальный балл – 60, минимальный балл – 35.

Таблица 58

Штрафные баллы за упражнение № 3: задержание помощника, защита спортсмена, отношение к выстрелу, конвоирование

Нарушение	Баллы
Повторная команда «Фас» до выполнения первой хватки	2
Недостатки хватки и борьбы с помощником (выставляется один раз как общая оценка за все упражнение)	1-20
Неактивное движение собаки в сторону помощником во время лобовой атаки	3
Каждое прекращение хватки с последующим возобновлением в процессе борьбы с помощником	5
Каждая хватка после запрещающей команды	1
Повторная команда на прекращение хватки	1
Повторная команда при конвоировании	1
Недостатки конвоирования (опережение собакой спортсмена, отставание с появлением просвета между собакой и спортсменом)	1-5
Недостаточная настороженность при конвоировании	1-5
Недостаточная настороженность при каждой фазе охраны помощника	1-5
Каждая атака без команды	5
Отвлечение при выстреле	1-5

7.2. Оценка работы спортсмена.

Максимальный балл – 50.

Работа спортсмена не влияет на оценку работы собаки и оценивается отдельно.

Набранные штрафные баллы спортсменом вычитаются из максимальной оценки его работы. Перечень штрафных баллов приведен в Таблице 59.

За неправильные и нечеткие действия из высшей оценки по упражнению вычитаются штрафные баллы.

Все действия спортсмена, искажающие или дополняющие нормативную команду при демонстрации собакой упражнения (комплекса) и влияющие на ее работу оцениваются как дополнительные воздействия на собаку и штрафуются.

Таблица 59

Штрафные баллы, начисляемые за работу спортсмена

Нарушение	Баллы
Нечеткий подход и доклад судье	2
Каждое искажение команды, жеста	1
Несвоевременное исполнение команды судьи	1
Воздействие на собаку без необходимости	1
Замедленное управление собакой	2
Нечеткие повороты в движении и на месте (действительно для всех упражнений)	3
Слабый контакт спортсмена с собакой на протяжении выполнения большинства упражнений (снимается однократно)	5
Непреднамеренное нарушение указаний судьи	3

Набранные за работу спортсменом баллы прибавляются к баллам, полученным спортивной парой за упражнение.

7.3. Общие замечания по оценке работы спортивной пары.

Судейство упражнения начинается с того момента, как спортсмен заходит в ринг. Судейство заканчивается, когда судья объявляет «Упражнение окончено».

Если собака не выполнила любую поданную команду после двух повторов, или не подошла по команде, а также испражняется во время или между упражнениями то она снимается с соревнований.

Итоговая оценка складывается из суммы баллов, полученных спортивной парой за выполнение упражнений и оценки работы спортсмена.

7.4. Присуждение призовых мест.

Победитель и призеры соревнований определяется по наибольшей сумме баллов, набранных спортивной парой.

При равенстве итоговой суммы баллов преимущество отдается спортивной паре, в которой спортсмен получил больше баллов за оценку своей работы.

В случае если и эти баллы равны, преимущество получает спортивная пара, имеющая более высокий балл в упражнении «выборка чужой вещи».

Если же и эти баллы равны, спортсмены занимают одно место.

ПРИМЕРНАЯ РАЗМЕТКА РИНГОВ

1. Ринг выборки:

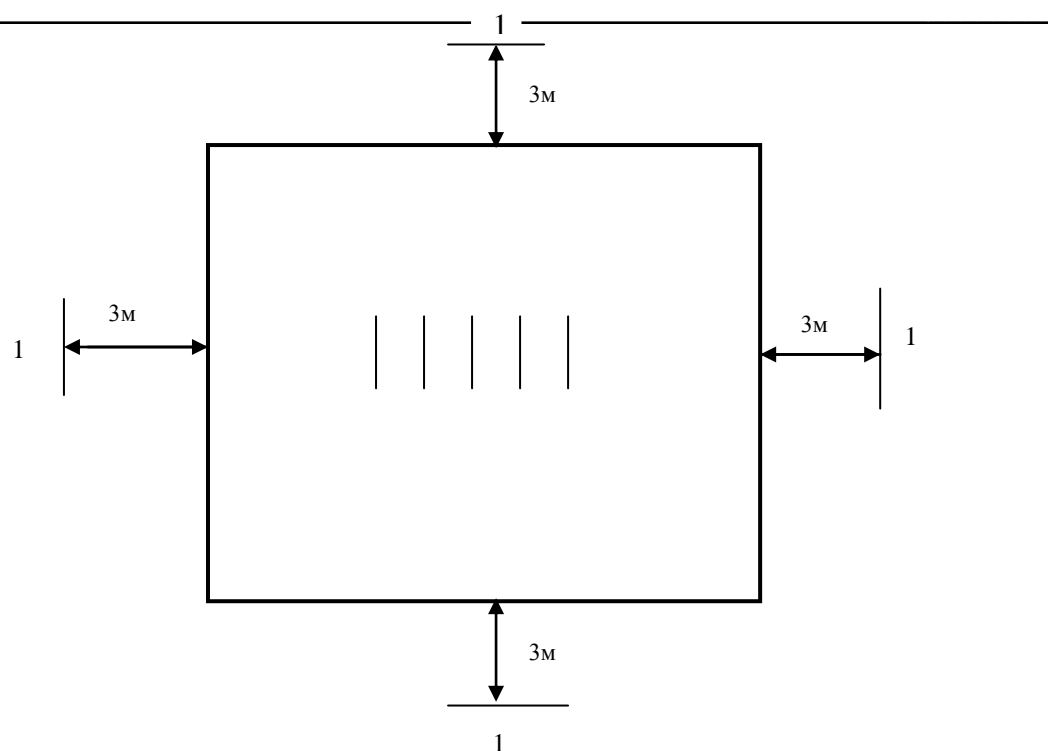

1 – Линия пуска в выборочный квадрат на расстоянии 3м от обозначенного квадрата.

2. Ринг охраны:

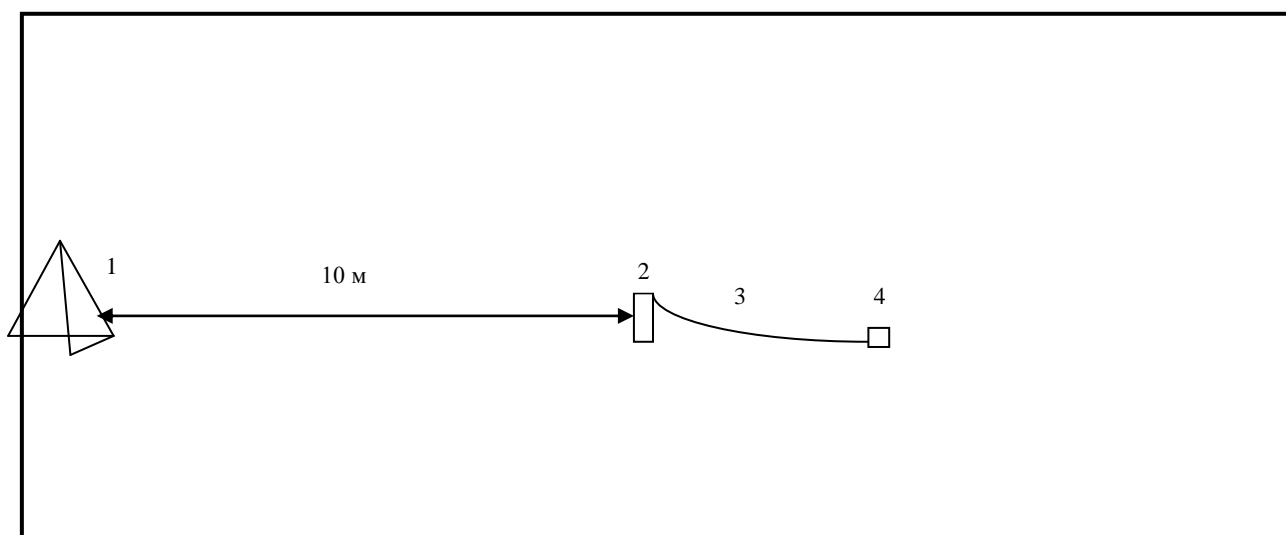

1 – укрытие для спортсмена;

2 – место привязи собаки

3 – привязь (2- 2,5 м).

4 – вещь для охраны и место укладки собаки.

3. Ринг задержания

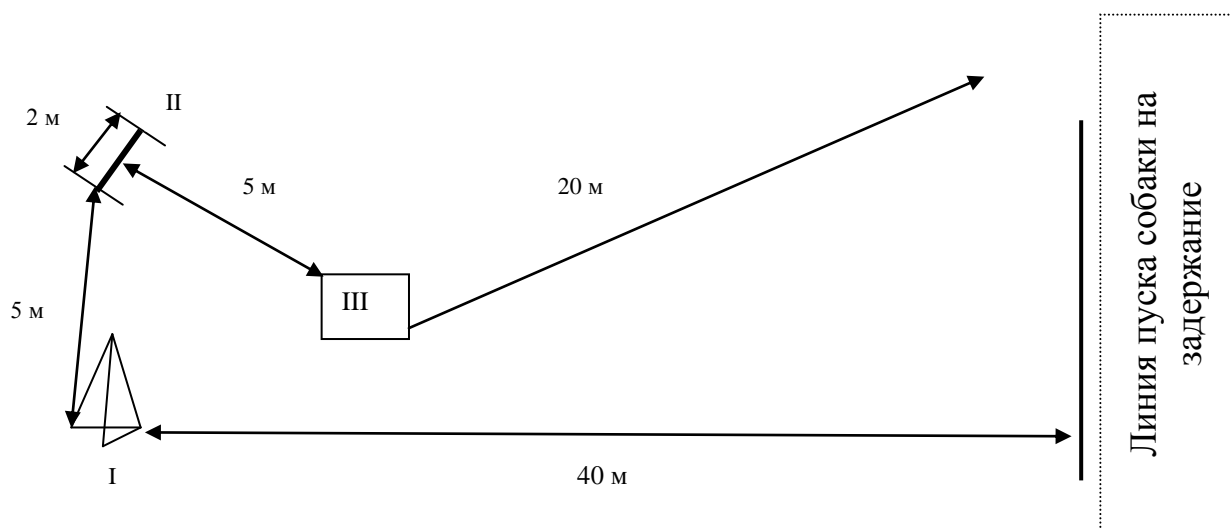

I – укрытие для помощника;

II – место фиксации собаки во время охраны помощника в отсутствии;

III – место старта помощника на побег.

Таблица 60

ПЕРЕЧЕНЬ КОМАНД, ПРИМЕНЯЕМЫХ НА СОРЕВНОВАНИЯХ И ОПИСАНИЕ СООТВЕТСТВУЮЩИХ ИМ ЖЕСТОВ

Все жесты подаются в одинаковом темпе без прерывистых движений.

Удержание жеста не более 3 секунд.

Упражнение, команды	Жесты
Команда «Рядом»	Применяется без жеста
Команда «Ко мне»	Правую руку ладонью вниз поднять в сторону на уровень плеча и быстро опустить к правому бедру
Запрещающая команда «Фу»	Применяется без жеста
Охрана предмета (вещи). Команда «Охраняй»	Применяется без жеста
Команды «Нюхай», «Ищи»	Правую руку ладонью вниз вытянуть в сторону объекта выборки и опустить к правому бедру

Глава VI СЛУЖБА СПАСЕНИЯ НА ВОДАХ

1. ОБЩИЕ ПОЛОЖЕНИЯ

Соревнования по спортивной дисциплине «служба спасения на водах» проводятся по трём уровням сложности:

- 1) ССВ-А;
- 2) ССВ-В;
- 3) ССВ-С.

1.1. Набор упражнений на уровнях сложности.

1.1.1. Уровень ССВ-А.

- а) апортировка предмета брошенного с берега;
- б) управление собакой в воде;
- в) спасение утопающего.

1.1.2. Уровень ССВ-В.

- а) буксировка дрейфующей лодки (старт с берега);
- б) управление собакой в воде с поворотами и остановкой;
- в) спасение утопающего из группы людей с подачей плавсредства (старт с берега);
- г) спасение утопающего с доставкой его на берег (старт из лодки).

1.1.3. Уровень ССВ-С.

- а) транспортировка человека в бессознательном состоянии;
- б) доставка линя к лодке (старт с берега);
- в) спасение утопающего с временным погружением под воду (старт с берега);
- г) спасение двух утопающих с доставкой их на берег (старт из лодки).

2. УЧАСТНИКИ СОРЕВНОВАНИЙ

2.1. Условия допуска собак.

К участию в соревнованиях допускаются собаки весом не меньше 30 килограммов, независимо от их породы и наличия родословной.

Возраст собак определяется на день проведения соревнований и не может быть меньше:

- для соревнований уровня сложности ССВ-А – 12 месяцев;
- для соревнований уровня сложности ССВ-В – 15 месяцев;
- для соревнований уровня сложности ССВ-С – 18 месяцев.

2.2. Условия допуска спортивных пар к соревнованиям различного уровня сложности.

2.2.1. Уровень сложности ССВ-А.

К участию в соревнованиях уровня сложности ССВ-А допускаются спортивные пары, прошедшие предварительно квалификационные

испытания уровня ССВ-А с положительным результатом не ниже 70% от максимально возможного количества баллов в каждом упражнении.

2.2.2. Уровень сложности ССВ-В.

К участию в соревнованиях уровня сложности ССВ-В допускаются спортивные пары, либо предварительно прошедшие квалификационные испытания уровня ССВ-В с положительным результатом не ниже 70% от максимально возможного количества баллов в каждом упражнении, либо принимавшие участие в соревнованиях уровня сложности ССВ-А с положительным результатом не ниже 80% от максимально возможного количества баллов в каждом упражнении.

2.2.3. Уровень сложности ССВ-С.

К участию в соревнованиях уровня сложности ССВ-С допускаются спортивные пары: либо принимавшие участие в соревнованиях уровня сложности ССВ-В с положительным результатом не ниже 80% от максимально возможного количества баллов в каждом упражнении, либо прошедшие предварительно квалификационные испытания уровня ССВ-С с положительным результатом не ниже 70% от максимально возможного количества баллов в каждом упражнении.

Дополнительные требования для допуска к участию на каждом уровне сложности.

До того как приступить к выполнению основных упражнений спортивная пара должна получить зачет по следующим допусковым упражнениям:

- а) уровень сложности ССВ-А: проверка послушания собаки и заплыв на дистанцию 100 м;
- б) уровень сложности ССВ-В: заплыв на дистанцию 200 м;
- в) уровень сложности ССВ-С: заплыв на дистанцию 300 м.

2.3. Экипировка собаки.

На линию старта собаку выводят без поводка.

На собаке должна быть надета специальная шлейка для работы в водной среде, обеспечивающая легкость извлечения собаки из воды.

Во время проведения соревнований собака вне зоны соревнования должна быть на коротком поводке, либо на привязи.

Спортсмен должен иметь для собаки намордник.

3. МЕСТО ПРОВЕДЕНИЯ СОРЕВНОВАНИЙ

3.1. Разметка места соревнований.

Разметка участка соревнований приведена на Схеме 22.

3.2. Климатические и прочие условия.

Соревнования проводятся на водоемах при наличии пологого спуска к воде и при условии отсутствия водного транспорта и сильного течения. Температура воздуха – не ниже +16°C.

4. ОБЩИЕ ТРЕБОВАНИЯ К ОРГАНИЗАЦИИ СОРЕВНОВАНИЙ

4.1. Правила безопасности.

Соревнования должны проводиться в присутствии дежурных спасателей (катер и два спасателя).

До начала соревнований составляется акт о соответствии места проведения правилам по спортивной дисциплине «служба спасения на водах» и мерам безопасности.

Соревнования могут проводиться только в водоемах, соответствующих санитарным правилам и имеющих спасательную службу.

4.2. Организация жеребьевки.

Жеребьевка производится оргкомитетом и представителями команд, по окончании приема заявок, непосредственно перед началом соревнований (не позднее, чем за 1 час до начала).

4.3. Определение порядка выполнения упражнений.

Решения относительно очередности проведения упражнений во время соревнований и порядка их компоновки принимает главный судья. Последовательность упражнений должна быть одинаковой для всех спортсменов.

4.4. Разрешенные и запрещенные действия.

Перед командой разрешается однократно произносить кличку собаки. Кличка собаки повторной командой не считается. Перед началом каждого упражнения спортсмен поднимает вверх правую руку, что сигнализирует о готовности.

Во всех упражнениях спортсмен встречает собаку, стоя в воде так, чтобы ее уровень доходил до колена, но после того, как собака коснется лапами дна, спортсмен может сделать дополнительные шаги навстречу собаке и помощнику судьи на воде.

Спортсмену не разрешается трогать или гладить или еще как-то ободрять собаку во время упражнения. Это считается невыполнением упражнения. Легкое поощрение (например, «хорошо» или одно-два легких поглаживания) допускается после окончания упражнения.

Спортсменам не разрешается самостоятельно прерывать выполнение упражнений, даже в том случае, если минимальное количество баллов, необходимое для оценки данного упражнения уже набрано.

Спортсмен с собакой не должен пропускать упражнение, даже в случае не достижения минимального количества баллов в предыдущем упражнении.

4.5. Прочие нормативные положения.

Апортировочный предмет (плавающий) и все необходимые для соревнований вещи должны находиться в сумке на левом боку спортсмена. Наличие сумки обязательно.

5. СУДЕЙСТВО СОРЕВНОВАНИЙ

Если на соревнованиях работает больше чем один судья, то каждый судья судит выбранные для него упражнения у всех спортивных пар, заявленных на соревнования.

Судья может оценить не более 36 выступлений за день.

На соревнованиях уровня ССВ-А главный судья имеет право предоставить вторую попытку для проверки выполнения одного из упражнений (на соревнованиях уровней ССВ-В и ССВ-С повторные попытки допускаются только в специально оговоренных случаях: помеха со стороны, резкая смена погоды и другие непредвиденные обстоятельства, поставившие участника в неравные с другими условия).

Главный судья имеет право приостановить соревнования в виду погодных условий и (или) сильного течения.

5.1. Помощники судьи на воде («утопающие»).

В обязанности помощников судьи на воде входит изображение терпящих бедствие на воде «утопающих».

Все «утопающие» должны быть одеты в гидрокостюмы.

При выполнении всех вариантов упражнений «утопающим» запрещается наносить собаке удары и применять приемы, опасные для здоровья собаки.

«Утопающие» не имеют право показывать и давать собаке лакомство, привлекать внимание собаки посторонними предметами, брызгать в морду, называть кличку собаки, притапливать собаку.

«Утопающие» имеют право использовать только команды, оговоренные настоящими Правилами.

В роли «утопающего» не может выступать член семьи выступающей спортивной пары.

6. ВЫПОЛНЕНИЕ УПРАЖНЕНИЙ

6.1. Начало выступления спортивной пары.

После принятия рапорта главным судьей, спортсмен поступает в распоряжение судьи-стюарда, который руководит его работой.

Перед началом выполнения упражнений спортсмен может в течение 1 минуты искупать собаку.

Спортсмен усаживает собаку у левой ноги командой: «Сидеть» в точке старта 0,5 -1 м от уреза воды – это исходное положение.

6.2. Правила проведения соревнований уровня сложности ССВ-А.

6.2.1. Общие положения.

Если спортивная пара впервые принимает участие в соревнованиях уровня сложности ССВ-А, то собака должна пройти проверку послушания. Если собака получает зачет по проверке послушания, то спортивная пара приступает к выполнению упражнений, если проверка послушания не пройдена – спортивная пара не допускается к участию в соревнованиях. Описание проверки послушания приведено в Таблице 60.

Кроме того, до начала выполнения непосредственно упражнений на воде должен быть выполнен норматив по заплыву на 100 м. Описание норматива по заплыву приведено в Таблице 61.

6.2.2. Техническое обеспечение.

Для выполнения упражнений необходимо иметь 2 предмета для апортировки (нетонущие, диаметром 5 сантиметров и длиной 30 сантиметров).

6.2.3. Выполнение упражнений.

Упражнение № 1 «апортировка предмета с поверхности воды (выброс с берега)».

Команды: «Сидеть», «Апорт», «Дай».

По указанию судьи спортсмен с собакой занимают исходное положение в точке старта. Спортсмен знакомит собаку с апортировочным предметом.

По указанию судьи спортсмен, подаёт фиксирующую команду «Сидеть» и забрасывает предмет в воду на расстояние не менее 10 м от берега.

После небольшой выдержки, спортсмен командой «Апорт» и жестом посылает собаку за предметом.

Собака должна встать, войти в воду, подплыть к апорту, взять его, вернуться на берег и по команде «Дай» отдать спортсмену в руки.

Примечания: если предмет заброшен ближе, чем на 10 м, спортсмен по указанию судьи «Повторить выброс» должен сам достать предмет из воды и бросить его снова.

Собака может, встав на ноги в воде или на суше, положить апортировочный предмет, отряхнуться и, взяв предмет без повторной команды, закончить упражнение.

Если апортировочный предмет плохо заметен из-за волн, спортсмен по разрешению судьи может управлять собакой, используя команды «Право», «Лево», «Вперед», «Назад» (в таком случае эти команды не штрафуются).

Собака может сесть с предметом у левой ноги спортсмена, сесть перед спортсменом не далее 0,5 м, остановиться перед ним на расстоянии не далее 0,5 м и отдать принесенный предмет в руки спортсмена по команде «Дай». Эта команда произносится спортсменом самостоятельно.

Вход спортсмена в воду выше колена недопустим.

Упражнение № 2 «управление собакой в воде с поворотами».

Команды: «Рядом»; «Ко мне»; «Берег».

Порядок выполнения упражнения приведен на Схеме 23.

Спортсмен с собакой выходят на линию старта. Посадка собаки в исходное положение необязательна.

По указанию судьи спортсмен командует «Рядом» и входит с собакой в воду. Перед тем как пуститься вплавь спортсмен повторяет команду: «Рядом» и удаляется с собакой от берега не менее чем на 10 м.

По указанию судьи: «Поворот налево», спортсмен подаёт команду «Рядом» и вместе с собакой поворачивается на 90^0 и проплывает вдоль берега не менее 5 м.

По указанию судьи «Кругом» спортсмен поворачивается через правое плечо на 180^0 , подаёт команду «Рядом» («Ко мне») и вместе с собакой продолжает плыть вдоль берега в обратном направлении.

По указанию судьи «Берег». Спортсмен поворачивается лицом к берегу и подаёт команду «Рядом» («Ко мне»). Собака должна дать ухватить себя за шерсть или шлею.

По команде «Берег» собака буксирует спортсмена к берегу. Спортсмен может помогать собаке.

Как только собака коснётся лапами дна, спортсмен встаёт на ноги, подаёт команду «Рядом» и выходит на берег вместе с собакой.

Примечания: Собака на протяжении всей дистанции должна плыть слева, рядом со спортсменом, не мешая ему, не заплывая вперёд и в сторону на дистанцию далее одного (своего) корпуса. При повороте налево собака может пересечь траекторию движения спортсмена и вернуться к левому плечу без дополнительных команд, штраф в таком случае не начисляется. При необходимости (собака обогнала спортсмена) до команды «Рядом» допускается подача команды «Ко мне». Спортсмен при буксировке может плыть, держась за собаку, не перенося на неё свой вес.

Упражнение № 3 «спасение утопающего (старт с берега)».

Команды: «Наблюдай», «Вперёд», «Помоги», «Ко мне».

По указанию судьи спортсмен с собакой занимают исходное положение в точке старта. На расстоянии 15 м от берега в воде находится «утопающий».

Спортсмен голосом и жестом подаёт собаке команду: «Наблюдай»

По указанию судьи «утопающий» криками о помощи и резкими движениями в воде изображает условно тонущего пострадавшего.

Спортсмен командами: «Вперёд», «Помоги» и направляющими жестами руки посылает собаку в воду по первому крику о помощи. Команду «Помоги» и жест спортсмен может подать в любой момент от посылки до момента доплытия собаки до «утопающего».

Собака подплывает к условно «утопающему», даёт ему возможность ухватить себя за шерсть или шлею.

В этот момент спортсмен подаёт команду и жест «Ко мне». Собака буксирует «утопающего» к берегу.

«Утопающий» при буксировке может помочь собаке. «Утопающий» при буксировке может плыть, держась за собаку, не перенося на неё свой вес.

Спортсмен встречает собаку, стоя по колено в воде. Как только собака коснётся лапами дна, спортсмен помогает «утопающему» выйти на берег.

После того, как собака встала лапами на дно, спортсмен может сделать дополнительные шаги навстречу собаке.

6.3. Правила проведения соревнований уровня ССВ-В.

6.3.1. Общие положения.

До начала выполнения непосредственно упражнений на воде спортивной парой должен быть выполнен норматив по заплыву на 200 м. Описание норматива по заплыву приведено в Таблице 61.

6.3.2. Техническое обеспечение.

Необходимое оборудование: 1 лодка, 1 спасательный круг, 2 буйка.

Все находящиеся в лодке должны быть в спасательных жилетах или гидрокостюмах.

6.3.3. Выполнение упражнений.

Упражнение № 1 «буксировка дрейфующей лодки (старт с берега)».

Команды: «Вперёд»; «Возьми»; «Ко мне», «Дай».

По указанию судьи спортсмен с собакой занимают исходное положение в точке старта. Лодка с гребцом и помощником дрейфует в 20 м от берега.

По указанию судьи помощник выбрасывает в воду линь с прикрепленным к нему апортировочным предметом. Помощник может однократно привлечь внимание собаки голосом.

Спортсмен командами «Вперёд», «Возьми» и направляющими жестами руки посылает собаку к лодке после выброса линя.

Команду «Возьми» и жест спортсмен может подать в любой момент от посылки собаки до доплытия ее до лодки. Если линь в воде плохо заметен из-за волнения, спортсмен может подавать команды: «Право», «Лево», «Вперёд», «Назад».

Собака должна войти в воду, подплыть к лодке, отыскать свисающий линь и взять его в зубы.

В этот момент спортсмен подаёт команду и жест «Ко мне». Собака буксирует лодку к берегу. Спортсмен встречает собаку, стоя по колено в воде.

Собака может, встав на ноги положить линь в воду, отряхнуться и без повторной команды, взяв линь, закончить упражнение.

Как только собака коснётся лапами дна, по команде «Дай» спортсмен забирает линь, помогает вытянуть лодку на берег. После того, как собака встала лапами на дно, спортсмен может сделать дополнительные шаги навстречу собаке.

Примечания: гребец выравнивает лодку, а помощник выбрасывает линь с учётом течения, так чтобы его не затянуло под лодку. Помощник привлекает внимание собаки голосом в момент (от выброса до доплыва), оговорённый перед соревнованиями, этот момент должен быть одинаков для всех участников соревнований. Помощник не имеет права привлекать внимание собаки дополнительными командами и жестами без разрешения главного судьи.

Упражнение № 2 «управление собакой в воде с поворотами и остановкой».

Команды: «Рядом»; «Ко мне»; «Вперёд», «Берег».

Порядок выполнения упражнения приведен на Схеме 24.

Спортсмен с собакой выходят на линию старта. Посадка собаки необязательна. По указанию судьи спортсмен командует «Рядом» и входит с собакой в воду. Перед тем как пуститься вплавь спортсмен повторяет команду: «Рядом» и удаляется с собакой от берега не менее чем на 10 м.

По указанию судьи «Поворот направо» («Поворот налево»), спортсмен подаёт команду «Рядом» и вместе с собакой поворачивается на 90^0 и проплывает вдоль берега не менее 5 м.

По указанию судьи «Поворот налево (направо)», спортсмен поворачивается спиной к берегу, подаёт команду «Рядом» и вместе с собакой продолжает плыть от берега.

По указанию судьи «Остановка» спортсмен останавливается в воде, подаёт команду «Рядом» («Ко мне»). Собака должна оплыть (сделать полный круг) вокруг спортсмена и дать ухватить себя за шерсть или шлею.

По команде «Вперёд» собака буксирует спортсмена в направлении от берега не менее чем на 10 м.

Затем, по указанию судьи «Остановка, Поворот» спортсмен останавливается в воде, отпускает собаку и разворачивается лицом к берегу.

По команде «Рядом» («Ко мне») собака должна развернуться, подплыть к спортсмену, дать ухватить себя за шерсть или шлею.

По команде «Берег» собака буксирует спортсмена к берегу. Как только собака коснётся лапами дна, спортсмен встаёт на ноги, подаёт команду «Рядом» и выходит на берег вместе с собакой.

Примечания: собака на протяжении всей дистанции должна плыть слева, рядом со спортсменом, не мешая ему, не заплывая вперёд и в сторону на расстояние не более одного (своего) корпуса. При повороте налево собака может пересечь путь спортсмена и вернуться к его левому плечу без дополнительных команд, в этом случае штраф не начисляется. При необходимости (собака обогнала спортсмена) до команды: «Рядом» допускается подача команды «Ко мне». При оплыве собаки вокруг спортсмена он остаётся на месте, его разворот на 360^0 вместе с собакой расценивается как постоянное механическое воздействие с начислением полного штрафа.

Упражнение № 3 «спасение утопающего из группы с доставкой спасательного средства (старт с берега)».

Команды: «Наблюдай», «Вперёд», «Помоги», «Ко мне».

По указанию судьи спортсмен с собакой занимают исходное положение в точке старта. На расстоянии 20 м от берега в воде находится группа «утопающих».

Спортсмен пристёгивает фал со спасательным средством к шлее, голосом и жестом подаёт собаке команду «Наблюдай».

По указанию судьи один из «утопающих» криками о помощи и резкими движениями в воде изображает потерпевшего.

Спортсмен командами: «Вперёд», «Помоги» и направляющими жестами руки посылает собаку в воду по первому крику о помощи. Команду «Помоги» и жест спортсмен может подать в любой момент от посылы до доплыва до «утопающего».

Собака подплывает к «утопающему», дает ему возможность ухватиться за спасательное средство.

В этот момент спортсмен подаёт команду и жест: «Ко мне». Собака буксирует «утопающего» к берегу.

Спортсмен встречает собаку, стоя по колено в воде. Как только собака коснётся лапами дна, спортсмен помогает «утопающему» выйти на берег. После того, как собака встала лапами на дно, спортсмен может сделать дополнительные шаги навстречу собаке.

Примечания: фал крепится вдоль спины собаки, спортсмен должен проследить, чтобы собака не запуталась в нём при посыле «вперёд».

Упражнение № 4 «спасение утопающего с доставкой его на берег (старт из лодки)».

Команды: «Вперёд», «Помоги», «Берег».

Спортсмен с собакой в сопровождении гребца в лодке отплывают на расстояние 20 м от берега. На расстоянии 25 м от берега, но не ближе 10 м от лодки в воде находится «утопающий».

По указанию судьи «утопающий» криками о помощи и резкими движениями в воде изображает пострадавшего. Спортсмен командами «Вперёд», «Помоги» и направляющими жестами руки посылает собаку в воду по первому крику о помощи. Команду «Помоги» и жест спортсмен может применять в любой момент от посылы до доплыва до «утопающего».

Собака должна самостоятельно покинуть лодку, подплыть к «утопающему», дать возможность ему ухватить себя за шерсть или шлею. В этот момент спортсмен подаёт команду «Берег».

Собака буксирует «утопающего» к берегу. Лодка также начинает движение к берегу с такой скоростью, чтобы спортсмен смог встретить собаку, стоя по колено в воде. Как только собака коснётся лапами дна, спортсмен помогает «утопающему» выйти на берег.

Примечания: в начале упражнения собака должна сама или с помощью спортсмена (не штрафуются) запрыгнуть в лодку. Спортсмен сидит в лодке,

собака сидит или стоит в лодке рядом с ним.

6.4. Правила проведения соревнований уровня сложности ССВ-С.

6.4.1. Общие положения.

До начала выполнения непосредственно упражнений на воде спортивная пара должна выполнить норматив по заплыву на 300 м. Описание норматива по заплыву приведено в Таблице 61.

6.4.2. Техническое обеспечение.

Необходимое оборудование: 1 лодка, 1 спасательный круг, трос длиной 30 м. Все находящиеся в лодке должны быть в спасательных жилетах или гидрокостюмах.

6.4.3. Выполнение упражнений.

Упражнение № 1 «транспортировка человека в бессознательном состоянии (старт с берега)».

Команды: «Вперёд», «Возьми», «Ко мне».

По указанию судьи спортсмен с собакой занимают исходное положение в точке старта. На расстоянии 20 м от берега в воде неподвижно лежит «утопающий» в гидрокостюме.

По указанию судьи спортсмен командами: «Вперёд», «Возьми» и направляющими жестами руки посылает собаку в воду. Команду «Возьми» и жест спортсмен может подать в любой момент от посылки до доплытия до «утопающего».

Собака плывёт к «утопающему», берёт его зубами за запястье или щиколотку. В этот момент спортсмен подаёт команду и жест «Ко мне» Собака буксирует «утопающего» к берегу.

Спортсмен встречает собаку, стоя по колено в воде. Как только собака коснётся лапами дна, спортсмен помогает «утопающему» выйти на берег. После того, как собака встала лапами на дно, спортсмен может сделать дополнительные шаги навстречу собаке.

Упражнение № 2 «доставка линия к лодке (старт с берега)».

Команды: «Возьми», «Вперёд», «Ко мне».

По указанию судьи спортсмен с собакой занимают исходное положение в точке старта. Лодка с гребцом и «утопающим» дрейфует в 20 м от берега.

По указанию судьи «утопающим» в лодке привлекает внимание собаки криками о помощи.

Спортсмен подает команду «Возьми» даёт собаке апортировочный предмет, закреплённый на свободном конце линия, второй конец линия, оставшийся на берегу спортсмен держит в левой руке.

Спортсмен командой и жестом «Вперёд» посылает собаку в воду. Собака должна войти в воду, подплыть к лодке, отдать лить «утопающему» по его команде «Дай».

Спортсмен подаёт собаке команду «Ко мне» и подтягивает за лить лодку с гребцом и «утопающему» к берегу. Собака в целях безопасности

должна плыть за лодкой или рядом. Как только собака коснётся лапами дна, спортсмен помогает «утопающему» выйти на берег.

Примечания: помощник привлекает внимание собаки голосом в моменты, оговорённые перед соревнованиями, условия должны быть одинаковы для всех участников соревнований.

Упражнение № 3 «спасение утопающего с его временным погружением под воду (старт с берега)».

Команды: «Наблюдай», «Вперёд», «Помоги», «Ко мне».

По указанию судьи спортсмен с собакой занимают исходное положение в точке старта. На расстоянии 20 м от берега в воде находится «утопающий». Спортсмен голосом и жестом подаёт собаке команду «Наблюдай».

По указанию судьи «утопающий» однократным вскриком и резкими движениями в воде изображает пострадавшего.

Спортсмен командами «Вперёд», «Помоги» и направляющими жестами руки посылает собаку в воду по крику о помощи. Команду «Помоги» и жест спортсмен может подать в любой момент от посылки до доплытия до «утопающего».

Собака плывёт к «утопающему». В это время «утопающий» производит резкое погружение под воду с головой. Собака должна продолжать движение к нему. «Утопающий» во время движения собаки периодически погружается в воду без призыва о помощи, но с резкими движениями и всплесками.

Собака подплывает к «утопающему» и даёт возможность ухватить себя за шерсть или шлею.

В этот момент спортсмен подаёт команду и жест «Ко мне». Собака буксирует «утопающего» к берегу.

Спортсмен встречает собаку, стоя по колено в воде. Как только собака коснётся лапами дна, спортсмен помогает «утопающему» выйти на берег. После того, как собака встала лапами на дно, спортсмен может сделать дополнительные шаги навстречу собаке.

Примечания: «утопающий» погружается в воду на 2-3 секунд, показываясь из воды на 4-5 секунды.

Упражнение № 4 «спасение двух «утопающих» с доставкой их на берег (старт из лодки)».

Команды: «Вперёд», «Помоги», «Берег».

Порядок выполнения упражнения приведен на Схеме 26.

Спортсмен с собакой в сопровождении гребца в лодке отплывают на расстояние 20 м от берега. На расстоянии 25 м от берега, но не ближе 10 м от лодки спокойно в воде находится «утопающий», на расстоянии 10 м от него и 20 м от берега в воде находится второй «утопающий».

По указанию судьи один из «утопающих» криками о помощи и резкими движениями в воде изображает терпящего бедствие. Спортсмен командами «Вперёд», «Помоги» и направляющими жестами руки посылает собаку в воду по первому крику о помощи. Команды «Помоги» и жест

спортсмен может применять в любой момент на пути следования собаки к «утопающим».

Собака должна самостоятельно покинуть лодку. В этот момент второй «утопающий» тоже изображает «пострадавшего».

Собака должна подплыть к любому из «утопающих» и дать возможность ухватить себя за шерсть или шлею.

Затем собака по команде спортсмена «Помоги» и жесту плывёт ко второму «утопающему», даёт ему возможность ухватиться за шерсть или шлею и буксирует обоих к берегу. «Утопающие» или один из них могут помогать собаке. Подача дополнительной команды «Помоги» при спасении второго «утопающего» не штрафует.

Лодка также начинает движение к берегу с такой скоростью, чтобы спортсмен встретил собаку, стоя по колено в воде. Как только собака коснётся лапами дна, спортсмен помогает «утопающим» выйти на берег.

Примечания: в начале выполнения упражнения собака должна сама или с помощью спортсмена (не штрафует) запрыгнуть в лодку. Спортсмен сидит в лодке, собака сидит или стоит в лодке рядом с ним. Способы, которыми второй «утопающий» изображает терпящего бедствие (крики, движения, всплески или другой способ), должны быть одинаковы для всех участников соревнований и назначаются главным судьёй. Также судьёй принимается решение о том, один или оба «утопающих» могут помогать собаке при буксировке к берегу. Допускается спасение «утопающих» в любой последовательности

7. ОЦЕНКА УПРАЖНЕНИЙ

7.1. Общие положения и руководство по оценке упражнений.

Общее количество баллов округляется до целого числа. Оценка выполнения отдельных упражнений может быть представлена в виде дробных чисел.

В том случае, если общая сумма набранных баллов представлена дробным числом, оно округляется в большую или меньшую сторону, в зависимости общего стиля выступления на данном этапе.

Судья имеет право остановить упражнение, если собака показывает очевидную неспособность его выполнить, в таком случае упражнение считается не выполненным.

В конце упражнения должны быть высказаны устные замечания, а баллы должны быть занесены в балльную ведомость.

Все штрафные баллы прописываются в оценочных листах спортсменов.

7.2. Оценка работы спортсмена.

Максимальный балл за работу спортсмена составляет 100 баллов во всех уровнях сложности.

Перечень штрафных баллов, начисляемых за ошибки работы спортсмена, приведен в Таблице 61.

Штрафные баллы за работу спортсмена

Нарушение	Баллы
Нечёткий подход и доклад судье	0,5
Каждое искажение команды или жеста	0,5
Несвоевременные реакции на поведение собаки: команда или жест, поощрение; отсутствие воздействия; воздействие без необходимости	5,0
Механическое воздействие, помощь при отплывании, воздействие на поворотах при управлении собакой в воде	4,0
Удержание собаки за ошейник во время входа в воду и в начале заплыва	4,0
Слабый контакт с собакой.	4,0
Грубые нарушения указаний судьи, применение лакомства	10,0
При управлении собакой в воде спортсмен постоянно держит её за шерсть или ошейник	5,0
Несвоевременный подъём на ноги в воде	5,0
Неумение прикрепить круг	5,0
Неумение встретить собаку с «утопающим»	5,0
Создание помех собаке при буксировке	5,0
Перемещение по берегу при выполнении собакой апортировки	5,0

7.3. Оценка общего поведения собаки.

Общий стиль поведения собаки оценивается судьями в начале прохождения соревнований и впоследствии во время выполнения упражнений.

При оценке общего стиля поведения учитываются:

- а) уверенность собаки и её отношение к посторонним,
- б) спокойное отношение к неожиданным раздражителям,
- в) стрессоустойчивость в сложных ситуациях, как, например, работа в течение продолжительного периода, одновременная работа нескольких собак,
- г) проявления неадекватного поведения, такие как боязнь выстрелов, неуравновешенность, агрессия, страхи.

Недостатки в поведении собаки влияют на оценки, полученные за упражнения.

7.4. Итоговые балльные и качественные оценки.

Итоговая балльная оценка складывается из суммарной оценки, полученной спортивной парой за выполнения упражнений и оценки работы спортсмена.

Соотношение начисленных баллов и итоговой качественной оценки приведено в Таблице 62.

Таблица 62

Соотношение качественной и балльной итоговой оценки.

Уровень сложности	Максимальная итоговая оценка, баллы	Качественная оценка (процент от максимальной оценки)				
		Отлично	Очень хорошо	Хорошо	Удовлетворительно	Неудовлетворительно
СВВ-А	200	96 и более	95-90	89-80	79-70	69-36
СВВ-В	250					
СВВ-С	300					

7.5. Оценка упражнений на уровне сложности ССВ-А.

Распределение баллов на упражнениях уровня сложности ССВ-А, за отдельные упражнения проверки послушания собак и перечень штрафных баллов, начисляемых за ошибки в выполнении упражнений, приведены в Таблицах 63-67.

Таблица 63

Распределение баллов на проверке послушания собаки

Упражнение	Максимально возможный балл/ минимально возможный зачетный балл
Упражнение 1 «движение рядом без поводка»	10,0/7,0
Упражнение 2 «посадка из движения»	5,0/3,5
Упражнение 3 «укладка с выдержкой, подзыв»	5,0/3,5
Упражнение 4 «апортировка на ровной поверхности»	10,0/7,0
Упражнение 5 «высыл вперед»	10,0/7,0
Упражнение 6 «проверка спокойного отношения к неожиданным раздражителям»	10,0/7,0

Примечание:

Максимальный балл за все упражнения – 50.

Минимальный зачетный балл за все упражнения – 35.

Таблица 64

Распределение максимально возможных баллов по упражнениям

Упражнение	Баллы
Апортировка предмета, брошенного с берега	20
Управление собакой в воде	30
Спасение утопающего	50

Таблица 65

Штрафы за упражнение № 1 «апортировка предмета с поверхности воды (выброс с берега)»

Нарушение	Баллы, санкции
Повторная команда или жест в любой части упражнения	1,0
Кратковременное механическое воздействие на собаку (не более 2 раз)	2,0
Постоянное механическое воздействие на собаку	8,0-14,0
Отсутствие выдержки	2,0
Спортсмен посылает собаку, стоя в воде (до колена)	5,5 -7,0
Собака останавливается после посылы (время остановки от 15 до 30 секунд)	1,0-5,0
Явно замедленные движения собаки	1,0-2,0
Отвлечение в воде (за каждое)	2,0
Непрямолинейное движение, кружение в воде	1,0-4,0
Выход из воды не на линии старта (количество штрафных баллов зависит от дистанции уклонения от линии)	1,0-5,0
Выброс апорта после касания лапами дна, на суше в пределах 1,5 м от спортсмена	1,0-2,0
Игра с апортом, сопротивление при отдаче апорта	2,0-4,0
Недостатки общего поведения и стиля работы собаки	0,5-4,0
Спортсмен входит в воду при посыле. Спортсмен находится в воде на уровне выше колена. Собака возвращается без апорта. Собака оставляет апорт в воде до касания лапами дна. Собака выбрасывает апорт далее 1,5 м от спортсмена. Собака не входит в воду, не плывёт на 31 секунде	Снятие с упражнения

Таблица 66

Штрафы за упражнение № 2 «управление собакой в воде с поворотами»

Нарушение	Баллы
Повторная команда или жест в любой части упражнения	1,0
Кратковременное механическое воздействие на собаку (не более трех)	2,0
Постоянное механическое воздействие на собаку	8,0-14,0
Отсутствие выдержки	2,0
Промедление от 15 до 30 секунд при входе в воду	1,0-5,0
Отвлечение в воде (за каждое)	3,0
Непрямолинейное движение, кружение в воде	0,5-8,0
Буксировка не в заданном направлении	2,0-5,0
Собака мешает плыть спортсмену	0,5-4,0

Недостатки общего поведения и стиля работы собаки	0,5-4,0
Собака не входит в воду, не плывёт на 31 секунде после входа в воду. Собака не даёт ухватиться при буксировке. Собака уходит с дистанции (и невозвращение в течение 21 секунд). Агрессия на спортсмена со стороны собаки. Попытки освободиться при буксировке. Собака ставит лапы на спортсмена во время нахождения в воде	Снятие с упражнения

Таблица 67

Штрафы за упражнение № 3 «спасение утопающего (старт с берега)»

Нарушение	Баллы
Повторная команда или жест в любой части упражнения	1,0
Кратковременное механическое воздействие на собаку (не более двух)	2,0
Постоянное механическое воздействие на собаку	8,0-14,0
Отсутствие выдержки	0,5
Спортсмен посылает собаку, стоя в воде (до колена)	3,0-6,0
Собака останавливается после посылы (время остановки от 15 до 20 секунд)	1,0-5,0
Явно замедленные движения собаки	1,0-3,0
Отвлечение в воде (за каждое)	6,0
Непрямолинейное движение, кружение в воде	2,0-8,0
Выход из воды не на линии старта (количество штрафных баллов зависит от дистанции уклонения от линии)	1,0-5,0
Недоплыв до «утопающего», «утопающий» вынужден сделать 1-2 гребка навстречу собаке	3,0-6,0
Недостатки общего поведения и стиля работы собаки	0,5-4,0
Спортсмен входит в воду при посыле выше колена. «Утопающий» вынужден сделать более двух гребков навстречу собаке. Собака не входит в воду, не плывёт на 21 секунде, не плывёт в направлении «утопающего» в течение 20 секунде. Собака пытается освободиться от рук «утопающего». Собака ставит лапы на «утопающего» во время нахождения в воде, возвращается без «утопающего», агрессивна к «утопающему».	Снятие с упражнения

7.6. Оценка упражнений на уровне сложности ССВ-В.

Распределение баллов на упражнениях уровня сложности ССВ-В, за отдельные упражнения проверки послушания собак и перечень штрафных баллов, начисляемых за ошибки в выполнении упражнений приведены в Таблицах 68-72.

Таблица 68

Распределение максимально возможных баллов по упражнениям

Упражнение	Баллы
Буксировка дрейфующей лодки (старт с берега)	30
Управление собакой в воде с поворотами и остановкой	30
Спасение утопающего из группы людей с подачей плавсредства (старт с берега)	40
Спасение утопающего с доставкой его на берег (старт из лодки)	50

Таблица 69

Штрафные баллы за упражнение № 1 «буксировка дрейфующей лодки (старт с берега)»

Нарушение	Баллы
Повторная команда или жест в любой части упражнения	1
Кратковременное механическое воздействие на собаку (не более двух)	2
Постоянное механическое воздействие на собаку	8-14
Отсутствие выдержки	2
Спортсмен посылает собаку, стоя в воде (до колена)	3-6
Собака останавливается после посылы (время остановки 15-30 секунд)	1-5
Явно замедленные движения собаки	1-2
Отвлечение в воде (за каждое)	4
Непрямолинейное движение, кружение в воде	1-4
Выход из воды не на линии старта (количество штрафных баллов зависит от дистанции уклонения от линии)	1-5
Выброс лinya около спортсмена после касания лапами дна	2
Игра с линем, сопротивление при отдаче лinya	2-4
Недостатки общего поведения и стиля работы собаки	0,5-4,0
Спортсмен входит в воду при посыле до уровня выше колена. Собака не входит в воду, не плывёт на 31 секунде. Собака возвращается без лодки, лезет в лодку. Собака выбрасывает лinya до касания лапами дна	Снятие с упражнения

Таблица 70

Штрафные баллы за упражнение № 2 «управление собакой в воде с поворотами и остановкой»

Нарушение	Баллы
Повторная команда или жест в любой части упражнения	1,0
Кратковременное механическое воздействие на собаку (не более двух)	2,0
Постоянное механическое воздействие на собаку	8,0-14,0

Отсутствие выдержки	2,0
Промедление от 15 до 30 секунд при входе в воду	1,0-5,0
Отвлечение в воде (за каждое)	4,0
Непрямолинейное движение, кружение в воде	0,5-8,0
Буксировка не в заданном направлении	2,0-5,0
Собака мешает плыть спортсмену	0,5-4,0
Помощь собаке спортсменом при буксировке	10,0
Недостатки общего поведения и стиля работы собаки	0,5-4,0
Собака не входит в воду, не плывёт на 31 секунд после входа в воду. Собака не даёт ухватиться при буксировке. Собака уходит с дистанции и не возвращается в течение 21 секунд. Собака пытается освободиться при буксировке. Собака ставит лапы на спортсмена во время нахождения в воде	Снятие с упражнения

Таблица 71

Штрафные баллы за упражнение № 3 «спасение утопающего из группы с доставкой спасательного средства (старт с берега)»

Нарушение	Баллы
Повторная команда или жест в любой части упражнения	1,0
Кратковременное механическое воздействие на собаку (не более двух)	2,0
Постоянное механическое воздействие на собаку	8,0-14,0
Отсутствие выдержки	0,5
Спортсмен посылает собаку, стоя в воде (до колена)	3,0-6,0
Остановка собаки после посылы (время остановки от 15 до 20 секунд)	1,0-5,0
Явно замедленные движения собаки	1,0-3,0
Отвлечение в воде (за каждое)	8,0
Непрямолинейное движение, кружение в воде	2,0-8,0
Выход из воды не на линии старта (количество штрафных баллов зависит от дистанции уклонения от линии)	1,0-5,0
Недоплыв до «утопающего», «утопающий» вынужден сделать 1-2 гребка навстречу собаке	3,0-6,0
Собака хватается зубами круг	1,0
Недостатки общего поведения и стиля работы собаки	0,5-4,0
Спортсмен входит в воду при посыле до уровня выше колена. Собака не входит в воду, не плывёт на 21 секунде. Собака не плывёт в направлении «утопающего» в течение 20 секунд. Собака пытается освободиться от рук «утопающего», ставит лапы на «утопающего» во время нахождения в воде.	Снятие с упражнения

Собака возвращается без «утопающего». Агрессия к «утопающему» со стороны собаки	
------------------------------------------------------------------------------------	--

Таблица 72

Штрафные баллы за упражнение № 4 «спасение утопающего с доставкой его на берег (старт из лодки)»

Нарушение	Баллы
Повторная команда или жест в любой части упражнения	1,0
Кратковременное механическое воздействие на собаку (не более двух), помощь при прыжке из лодки	2,0
Постоянное механическое воздействие на собаку, полное выталкивание собаки из лодки	8,0-14,0
Отсутствие выдержки	0,5
Собака не стартует из лодки в воду в течение 10 – 20 секунд	1,0-5,0
Собака пытается влезть обратно в лодку	5,0
Отвлечение в воде (за каждое)	8,0
Непрямолинейное движение, кружение в воде	2,0-8,0
Недоплыв до «утопающего», «утопающий» вынужден сделать 1-2 гребка навстречу собаке	3,0-6,0
Буксировка «утопающего» к лодке	3,0
Недостатки общего поведения и стиля работы собаки	0,5-4,0
Собака не прыгает в воду на 21 секунде. Собака после прыжка не плывёт в направлении к «утопающему» в течение 20 секунд. Собака не доплывает до «утопающего». Собака пытается освободиться от рук «утопающего», ставит лапы на «утопающего» во время нахождения в воде. Собака возвращается без «утопающего». Агрессия к «утопающему» со стороны собаки. «Утопающий» вынужден сделать более 2 гребков навстречу собаке.	Снятие с упражнения

7.7. Оценка упражнений на уровне сложности ССВ-С.

Распределение баллов на упражнениях уровня сложности ССВ-С, за отдельные упражнения проверки послушания собак и перечень штрафных баллов, начисляемых за ошибки в выполнении упражнений приведены в Таблицах 73-77.

Таблица 73

Распределение максимально возможных баллов за упражнения

Упражнение	Баллы
Транспортировка человека в бессознательном состоянии	40
Доставка лямки к лодке (старт с берега)	40
Спасение утопающего с временным погружением под воду (старт с	50

берега)	
Спасение двух утопающих с доставкой их на берег (старт из лодки)	70

Таблица 74

Штрафные баллы за упражнение № 1 «транспортировка человека в бессознательном состоянии (старт с берега)»

Нарушение	Баллы
Повторная команда или жест в любой части упражнения	1
Кратковременное механическое воздействие на собаку (не более двух)	2
Постоянное механическое воздействие на собаку	8-14
Отсутствие выдержки	2
Спортсмен посылает собаку, стоя в воде (до колена)	3-6
Остановка собаки после посылы (время остановки от 15 до 30 секунд)	1-5
Явно замедленные движения собаки	1-2
Отвлечение в воде (за каждое)	4
Непрямолинейное движение, кружение в воде	1-4
Выход из воды не на линии старта (количество штрафных баллов зависит от дистанции уклонения от линии)	1-5
Оставляет «утопающего» в воде на расстоянии вытянутой руки спортсмена	2
Сопротивление при передаче «утопающего»	2-4
Недостатки общего поведения и стиля работы собаки	0,5-4,0
Спортсмен входит в воду при посыле до уровня выше колена. Собака не входит в воду, не плывёт на 26 секунде. Собака ставит лапы на «утопающего», возвращается без «утопающего». Агрессия на «утопающего» со стороны собаки. Собака оставляет «утопающего» до касания лапами дна	Снятие с упражнения

Таблица 75

Штрафные баллы за упражнение № 2 «доставка лямки к лодке (старт с берега)»

Нарушение	Баллы
Повторная команда или жест в любой части упражнения	1
Кратковременное механическое воздействие на собаку (не более двух)	2
Постоянное механическое воздействие на собаку	8-14
Повторная команда или жест в любой части упражнения	2
Спортсмен посылает собаку, стоя в воде (до колена)	3-6
Собака останавливается на суше и в воде (время остановки от 15 до 25 секунд)	1-5
Явно замедленные движения собаки	1-2

Отвлечение в воде (за каждое)	4
Непрямолинейное движение, кружение в воде	2-8
Собака пытается влезть в лодку	5
Выброс лinya в воде на расстоянии, позволяющем «утопающему» взять его в руки, не изменяя при этом положения лодки	5
Собака играет с линеом, сопротивляется при отдаче лinya	2-5
Недостатки общего поведения и стиля работы собаки	0,5-4,0
Спортсмен входит в воду при посыле до уровня выше колена. Собака не входит в воду, не плывёт на 26 секунде. Собака не доплывает с линеом до лодки (на расстояние менее 1 м). Агрессия со стороны собаки на тех, кто лодке	Снятие с упражнения

Таблица 76

Штрафные баллы за упражнение № 3 «спасение утопающего с его временным погружением под воду (старт с берега)»

Нарушение	Баллы
Повторная команда или жест в любой части упражнения	1,0
Кратковременное механическое воздействие на собаку	2,0
Постоянное механическое воздействие на собаку	8,0-14,0
Отсутствие выдержки	0,5
Спортсмен посылает собаку, стоя в воде (до колена)	3,0-6,0
Остановка собаки после посылы (время остановки от 15 до 30 секунд)	1,0-5,0
Явно замедленные движения собаки	1,0-3,0
Отвлечение в воде (за каждое)	8,0
Непрямолинейное движение, кружение в воде	2,0-8,0
Выход из воды не на линии старта (количество штрафных баллов зависит от дистанции уклонения от линии)	1,0-5,0
Недоплыв до «утопающего», «утопающий» вынужден сделать 1-2 гребка навстречу собаке	3,0-6,0
Недостатки общего поведения и стиля работы собаки	0,5-4,0
Спортсмен входит в воду при посыле до уровня выше колена. Собака не входит в воду, не плывёт на 21 секунде, не плывёт в направлении «утопающего» в течение 20 секунд. Собака пытается освободиться от рук «утопающего», ставит лапы на «утопающего» во время нахождения в воде. Собака возвращается без «утопающего». Агрессия к «утопающему» со стороны. «Утопающий» вынужден сделать более двух гребков навстречу собаке	Снятие с упражнения

Таблица 77

Штрафные баллы за упражнение № 4 «спасение двух утопающих с доставкой их на берег (старт из лодки)»

Нарушение	Штрафы
Повторная команда или жест в любой части упражнения	1,0
Кратковременное механическое воздействие на собаку (не более двух), помощь при прыжке из лодки	2,0
Постоянное механическое воздействие на собаку, полное выталкивание собаки из лодки	8,0-14,0
Отсутствие выдержки	0,5
Собака не стартует из лодки в воду в течение 10-20 секунд	1,0-5,0
Собака пытается влезть обратно в лодку	5,0
Отвлечение в воде (за каждое)	8,0
Непрямолинейное движение, кружение в воде	2,0-8,0
Недоплыв до «утопающего», «утопающий» вынужден сделать 1-2 гребка навстречу собаке	3,0-6,0
Буксировка «утопающего» к лодке	3,0
Недостатки общего поведения и стиля работы собаки	0,5-4,0
Собака не прыгает в воду на 21 секунде. Собака после прыжка не плывёт в направлении к «утопающему» в течение 20 секунд, не доплывает до «утопающего», пытается освободиться от рук «утопающего», ставит лапы на «утопающего» во время нахождения в воде. Собака возвращается без «утопающего», возвращается с одним «утопающим». Агрессия к «утопающему» со стороны собаки. «Утопающий» вынужден сделать более 2 гребков навстречу собаке	Снятие с упражнения

7.8. Пояснения к используемым терминам.

«Исходное положение» – спортсмен, находящийся в точке старта, голосом подает команду «Сидеть», собака должна сесть у левой ноги. Команда может сопровождаться жестом. Штрафы за нечеткое принятие исходного положения начисляются в соответствии с таблицами штрафных баллов.

«Собака останавливается после посылы» – суммарное время, в течение которого собака стоит в воде или на суше после команды «Вперёд».

«Непрямолинейное движение, кружение в воде» – собака пытается вернуться на берег или в лодку при посыле в воду с берега или с лодки, но возвращается к «утопающему», дрейфующей лодке, апорту. Во всех случаях при оценке работы собаки на старте, при завершении упражнения (выходит на берег не на линии старта) необходимо учитывать течение, рельеф дна, волны. Если собаку сносит течением или волной, она попала на мель или в яму, штрафы не начисляются.

«Отвлечение в воде» – собака отвлекается на посторонние предметы, плывёт к ним, хватает зубами. При старте с лодки собака должна самостоятельно, быстро покинуть лодку любым удобным ей способом без

помощи спортсмена через борт, корму, нос. Ответственность за безопасность при прыжке несет спортсмен. Судейство упражнения при старте с лодки начинается с момента начала движения лодки к линии старта на воде. Собака должна вести себя в лодке спокойно.

«Недоплыв до «утопающего» – собака разворачивается в воде для обратного движения так, что «утопающему» необходимо изменить своё местоположение в воде, приблизившись к собаке на 1-2 гребка. Если «утопающий» дотягивается до собаки без изменения своего местоположения в воде, штраф не начисляется.

РАЗМЕТКА СТАРТОВОЙ ПЛОЩАДКИ

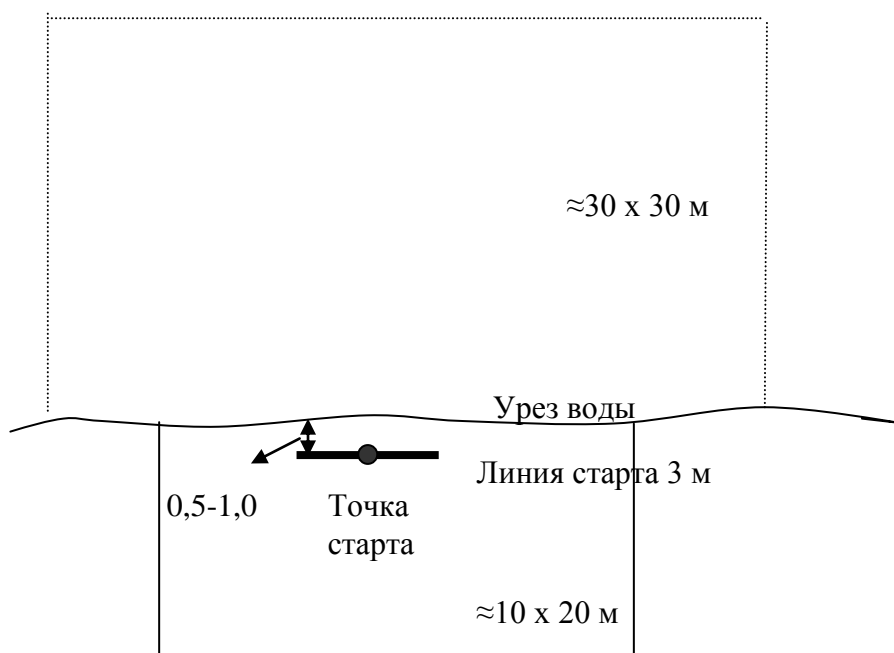

«**Стартовая площадка**» – площадка на суше размерами не менее 10 x 20 м ограниченная указателями, выходящая к урезу воды. Также, прилегающая к ней акватория размерами не менее 30 x 30 м, ограниченная буйками.

«**Линия старта**» – линия на берегу длиной 3 м, находящаяся на расстоянии 0,5-1,0 м от уреза воды, ограниченная указателями, не мешающими собаке и спортсмену. При стартах с лодки: линия старта – траектория движения лодки к месту (точке) старта собаки из лодки.

«**Точка старта**» – точка на линии старта на суше, где спортсмен с собакой занимают исходное положение для выполнения упражнения при старте с берега. При старте с лодки: точка старта расположена в лодке.

ВЫПОЛНЕНИЕ УПРАЖНЕНИЯ «УПРАВЛЕНИЕ СОБАКОЙ В ВОДЕ С ПОВОРОТАМИ»

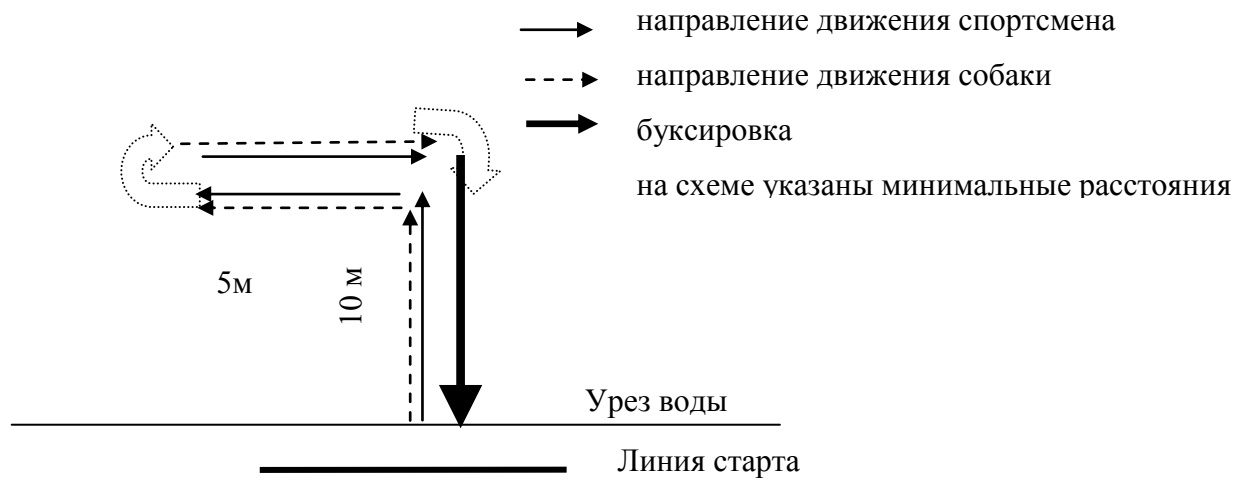

ВЫПОЛНЕНИЕ УПРАЖНЕНИЯ «УПРАВЛЕНИЕ СОБАКОЙ В ВОДЕ С ПОВОРОТАМИ И ОСТАНОВКОЙ» (аналогично при первом повороте направо)

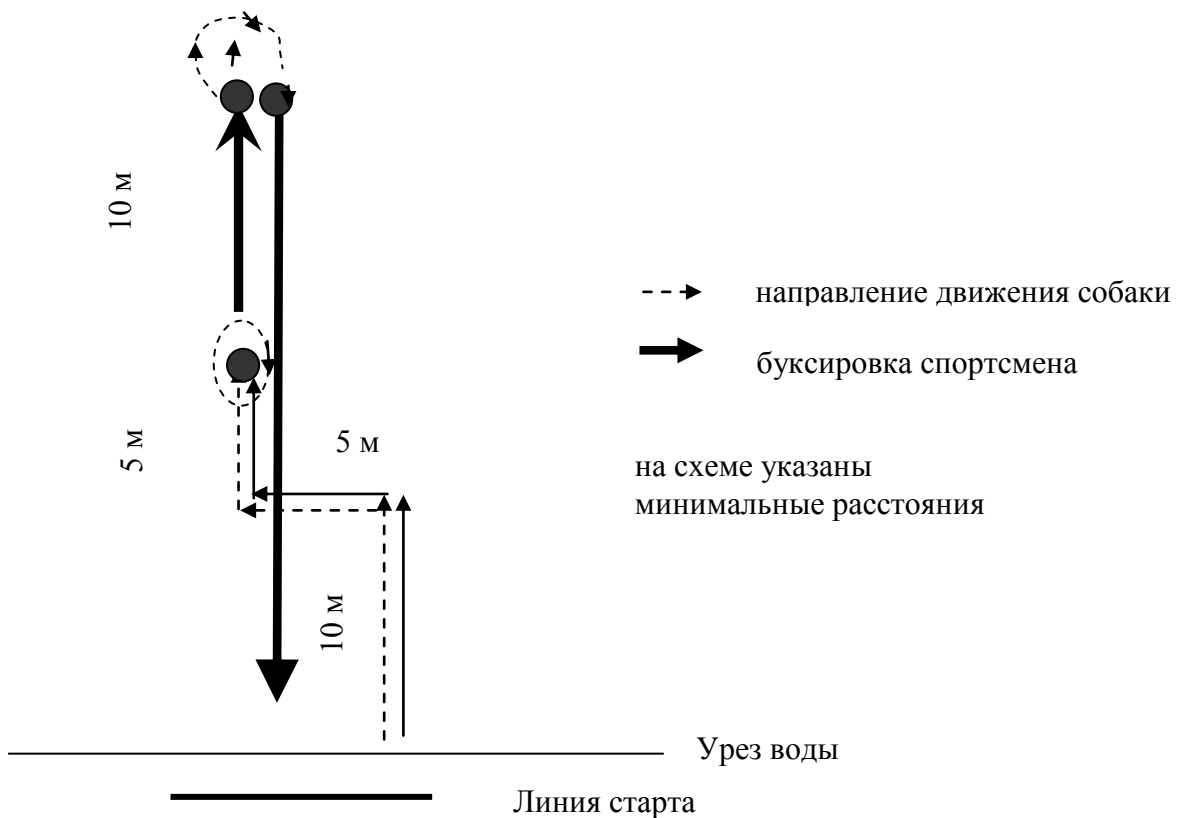

ПОРЯДОК ДВИЖЕНИЯ СОБАКИ ПРИ ВЫПОЛНЕНИИ УПРАЖНЕНИЙ СО СТАРТОМ С БЕРЕГА

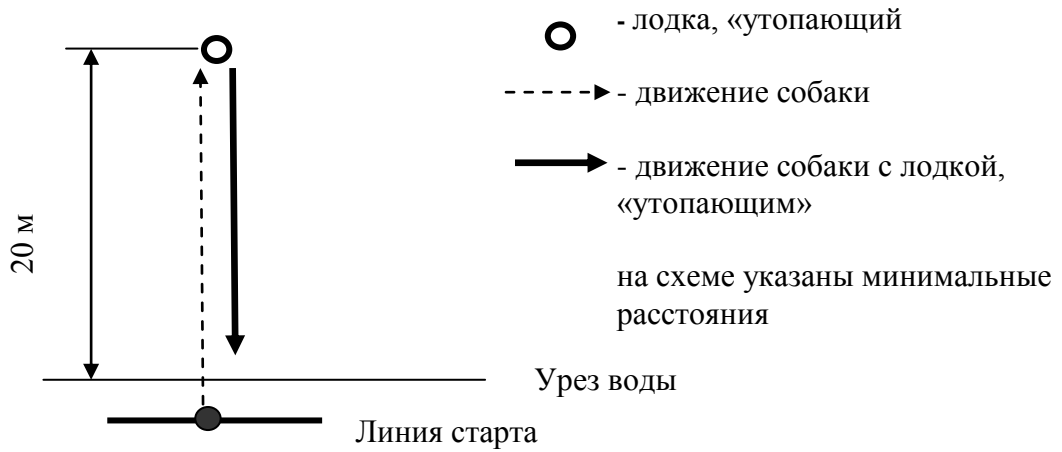

ВЫПОЛНЕНИЕ УПРАЖНЕНИЯ «СПАСЕНИЕ УТОПАЮЩЕГО С ДОСТАВКОЙ ЕГО НА БЕРЕГ (СТАРТ ИЗ ЛОДКИ)»

«утопающий» может находиться справа от лодки

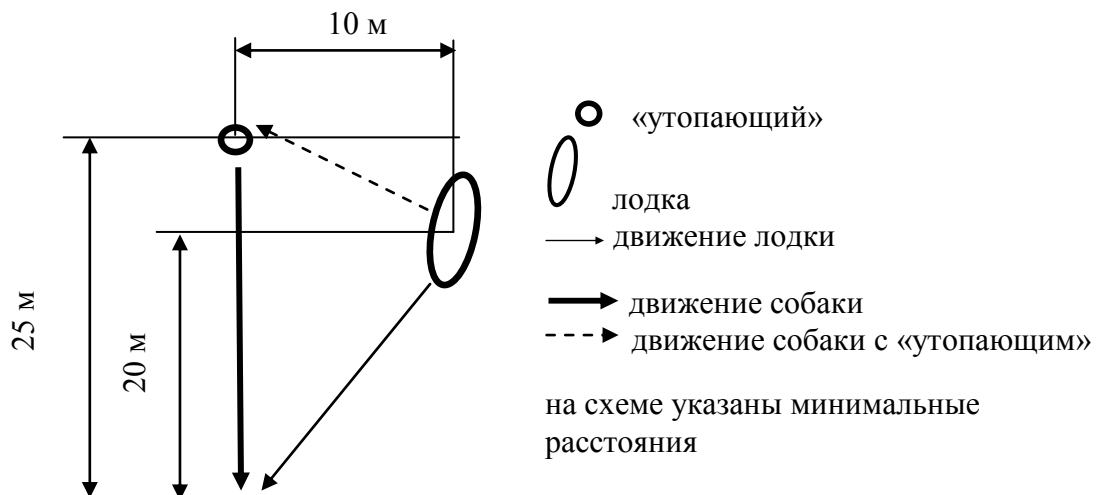

**СХЕМА РАЗМЕЩЕНИЯ ЛОДКИ И «УТОПАЮЩИХ» ПРИ
ВЫПОЛНЕНИИ УПРАЖНЕНИЯ: «СПАСЕНИЕ 2-Х УТОПАЮЩИХ С
ДОСТАВКОЙ ИХ НА БЕРЕГ (СТАРТ ИЗ ЛОДКИ)»**
«утопающие» находятся с одной стороны от лодки

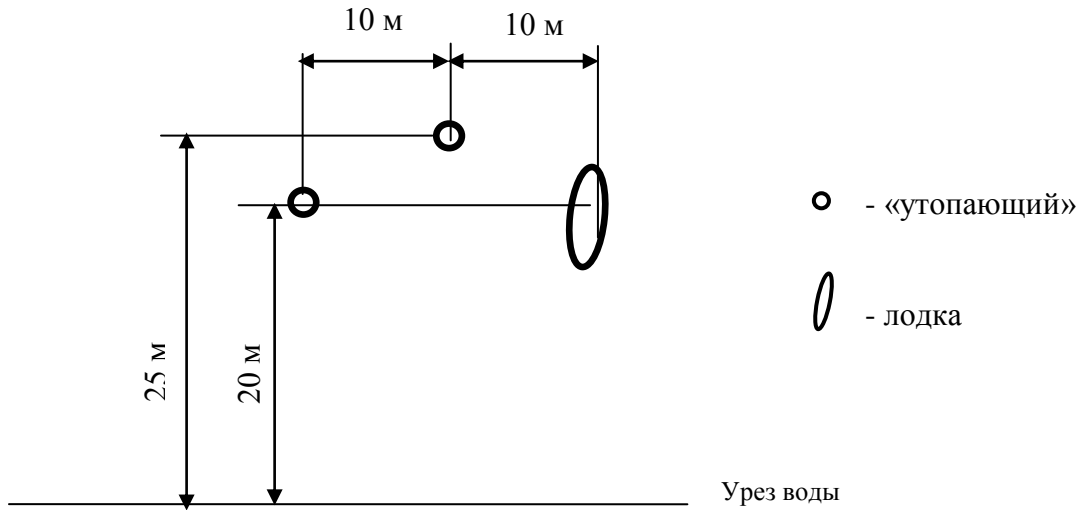

ОПИСАНИЕ ВЫПОЛНЕНИЯ УПРАЖНЕНИЙ ПРОВЕРКИ ПОСЛУШАНИЯ

Упражнение	Описание
<p>Движение рядом без поводка</p>	<p>Команда: «Рядом»</p> <p>Команда голосом подается на старте и при смене темпа. Из корректного исходного положения собака должна следовать за спортсменом с левой стороны внимательно и заинтересованно так, чтобы холка находилась на уровне колена спортсмена, садиться при остановках самостоятельно, быстро и прямо.</p> <p>Если собака забегает вперед, отстает, а так же если спортсмен замедляет темп на поворотах, начисляются штрафные очки.</p> <p>Из точки старта спортсмен движется 50 шагов по прямой без остановок, после поворотов ещё 10-15 шагов, затем демонстрируется движение рядом бегом и в замедленном темпе, как минимум 10 шагов и обоих случаях. Переход от бега к замедленному шагу осуществляется без промежуточного движения в среднем темпе.</p> <p>В среднем темпе демонстрируются как минимум один левый и один правый поворот, поворот кругом и две остановки.</p> <p>Упражнение завершается движением спортсмена с собакой через группу, состоящую из медленно перемещающихся четырех человек, как минимум с одной остановкой.</p>
<p>Посадка из движения</p>	<p>Команды: «Рядом», «Сидеть».</p> <p>Из исходного положения спортсмен начинает движение по прямой, собака движется рядом без поводка.</p> <p>Пройдя как минимум 10-15 шагов, спортсмен голосом или жестом подает команду, по которой собака немедленно садится, в то время как спортсмен продолжает движение, не замедляя темпа и не оглядываясь.</p> <p>Пройдя еще как минимум 15 шагов по прямой, спортсмен останавливается и поворачивается лицом к собаке.</p> <p>По указанию судьи спортсмен возвращается к собаке и занимает исходное положение.</p>
<p>Укладка с выдержкой, подзыв</p>	<p>Команды: «Рядом», «Лежать», «Ко мне», «Рядом».</p> <p>Из исходного положения спортсмен начинает движение по прямой, собака движется рядом без поводка.</p> <p>Пройдя, как минимум, 10-15 шагов спортсмен голосом или жестом подает команду, по которой собака немедленно ложится, в то время как спортсмен продолжает движение, не замедляя темпа и не оглядываясь.</p> <p>Пройдя еще как минимум 15 шагов по прямой, спортсмен останавливается и поворачивается лицом к спокойно лежащей собаке.</p>

	<p>По указанию судьи спортсмен подзывает собаку голосом или жестом.</p> <p>Собака быстро и заинтересованно подходит к спортсмену и немедленно садится напротив него.</p> <p>По команде собака занимает исходное положение.</p>
<p>Аппортировка на ровной поверхности</p>	<p>Команды: «Аппорт», «Дай», «Рядом».</p> <p>Из исходного положения спортсмен выбрасывает на расстояние примерно 10 шагов предмет, который до этого был у него в руках.</p> <p>Команду «Апорт» разрешается подавать только после падения предмета на землю.</p> <p>Собака должна оставаться в исходном положении.</p> <p>По команде голосом или жестом собака должна подбежать к предмету, немедленно его поднять, возвратиться в том же темпе и сесть напротив спортсмена.</p> <p>Собака должна удерживать предмет в пасти до команды «Дай».</p> <p>По команде собака возвращается в исходное положение.</p> <p>Спортсмен не должен перемещаться до окончания выполнения упражнения.</p>
<p>Высыл вперед</p>	<p>Команды: «Вперед», «Ко мне».</p> <p>Из исходного положения по указанию судьи спортсмен начинает движение по прямой, собака движется рядом без поводка.</p> <p>Пройдя около 10-15 шагов, спортсмен останавливается, и дает команду голосом «вперед». Одновременно разрешается подача одной команды жестом.</p> <p>Собака должна отбежать по прямой в указанном направлении примерно на 15 шагов.</p> <p>По указанию судьи спортсмен подзывает собаку голосом.</p> <p>Собака быстро и заинтересованно подходит к спортсмену и немедленно садится напротив него.</p> <p>По команде собака занимает исходное положение.</p>
<p>Проверка спокойного отношения к неожиданным раздражителям</p>	<p>Спортсмен по жребию выбирает один из методов проверки:</p> <p>«Толпа»: собака движется рядом с спортсменом на свободном (не натянутом) поводке или без поводка (на усмотрение спортсмена) и приближается к группе свободно идущих навстречу людей (примерно 5 человек). Всякое усложнение испытания: резкие движения, слишком громкие разговоры, смыкание прохода и тому подобное – не допускаются. Спортсмен с собакой проходит между ними, не натягивая поводка. Собака должна следовать за спортсменом или рядом, не проявлять признаков трусости и бодро нести хвост и голову. Штрафуется агрессивное поведение, трусость или чрезмерная ласковость собаки.</p> <p>«Зонт»: собака находится в положении «стоять» на</p>

свободном поводке или без поводка рядом со спортсменом. Судья (или его ассистент), прогуливаясь и не выказывая агрессивных намерений, приближается к собаке, обходит ее сзади и останавливается сбоку (не ближе 1 м). Затем открывает механический зонт (не в сторону собаки) и не спеша удаляется. Стоящая собака не должна пугливо пятиться от судьи и сохранять естественную непринужденность и хладнокровие. Здесь штрафуются только трусливое поведение.

«Падающий предмет»: спортсмен с собакой на свободном коротком поводке (не более 1,5 м) или без поводка движется вперед. Неожиданно сверху перед собакой (расстояние не меньше 5 м) падает объемный мягкий предмет (в качестве предмета можно использовать мешок, набитый ветошью, телогрейку и тому подобное). Спортсмен продолжает движение, голосом одобряет собаку и перешагивает через препятствие. Собака должна последовать за владельцем и без принуждения поводком перешагнуть через препятствие или обойти его. Приветствуется продвижение собаки впереди владельца, активное поведение. Штрафуются трусость, чрезмерная нервозность и категорический отказ собаки следовать за спортсменом.

«Осмотр»: собака находится в положении «стоять» рядом со спортсменом на поводке или без поводка. Судья не торопясь приближается к собаке со стороны головы животного и ощупывает его (голову, холку, спину, нижнюю часть груди). Запрещается проводить ощупывание, причиняющее собаке боль. Спортсмен может придерживать собаку за ошейник и подбадривать ее любыми командами. Собака должна спокойно реагировать на осмотр. Штрафуются агрессивное поведение, желание укунить судью, а также трусость, нервозность. Собака не должна демонстрировать агрессии по отношению к спортсмену или к судье.

**ОПИСАНИЕ ЗАЧЕТА ПО ЗАПЛЫВУ НА РАЗЛИЧНЫЕ
ДИСТАНЦИИ**

Уровень сложности	Описание
ССВ-А	<p>Лодка с гребцом и спортсменом с собакой находятся в лодке на расстоянии 100 м от берега.</p> <p>По команде голосом и жестом собака прыгает в воду. Разрешается помощь собаке при прыжке.</p> <p>Затем лодка возвращается к берегу.</p> <p>Собака должна спокойно и прямо доплыть до берега. Для ободрения собаки разрешается использование голосовых сигналов и жестов.</p>
ССВ-В	<p>Спортсмен с собакой находятся в лодке на расстоянии 200 м от берега.</p> <p>По команде голосом и жестом собака самостоятельно прыгает в воду. Не разрешается оказывать помощь собаке при прыжке.</p> <p>Затем лодка возвращается к берегу.</p> <p>Собака должна спокойно и прямо доплыть до берега. Для ободрения собаки разрешается использование голосовых сигналов и жестов.</p> <p>Дистанция может быть проложена от буйка до буйка разным метражом в сумме составляющим 200 м.</p>
ССВ-С	<p>Спортсмен с собакой находятся в лодке на расстоянии 300 м от берега.</p> <p>По команде голосом и жестом собака самостоятельно прыгает в воду.</p> <p>Не разрешается оказывать помощь собаке при прыжке. Затем лодка возвращается к берегу.</p> <p>Собака должна спокойно и прямо доплыть до берега. Для ободрения собаки разрешается использование голосовых сигналов и жестов.</p> <p>Дистанция может быть проложена от буйка до буйка разным метражом в сумме составляющим 300 м.</p>

Глава VII

ПОИСКОВО-СПАСАТЕЛЬНАЯ СЛУЖБА

1. ОБЩИЕ ПОЛОЖЕНИЯ

Соревнования по спортивной дисциплине «поисково-спасательная служба» проводятся по специализированным поисковым этапам:

- 1) след (RH-F);
- 2) природная среда (RH-FL);
- 3) техногенный завал (RH-T);
- 4) лавина (RH-L);
- 5) водная среда (RH-W).

Помимо поискового этапа соревнования включают в себя проверку послушания и ловкости, единую для поисковых этапов RH-F, RH-FL и RH-T и специализированную для этапов RH-L и RH-W.

Соответственно каждая спортивная пара выступает на соревнованиях по двум разделам: поисковый этап и проверка послушания и ловкости.

Выбор поискового этапа определяется положением о конкретных соревнованиях.

Спортивная пара выступает по одному из трёх уровней сложности: «Е», «А», «В».

На каждом уровне сложности есть упражнения поискового этапа и упражнения проверки послушания и ловкости.

Спортсмен подает заявку на соответствующий уровень сложности исходя из имеющейся у него на момент подачи заявки квалификации.

Для удобства обозначения литера, указывающая на уровень сложности, добавляется к названиям поисковых этапов и проверке послушания и ловкости.

2. УЧАСТНИКИ СОРЕВНОВАНИЙ

2.1. Условия допуска собак.

Возраст собак определяется на день проведения соревнований и не может быть меньше:

- 1) для соревнований уровня сложности «Е» – 14 месяцев;
- 2) для соревнований уровня сложности «А» – 18 месяцев;
- 3) для соревнований уровня сложности «В» – 20 месяцев.

Суки во время течки могут участвовать в соревнованиях наравне с другими собаками, однако они должны содержаться отдельно от всех остальных кандидатов и оцениваются в последнюю очередь.

2.2. Экипировка.

2.2.1. Экипировка спортсмена.

Помимо спортивной одежды спортсмен должен иметь при себе специализированные средства защиты, предусмотренные для прохождения

поисковых этапов, например: каску, рукавицы, теплую одежду, спасательный жилет, сигнальный жилет и тому подобное.

Специально для облегчения прохождения поискового этапа разрешены следующие вспомогательные средства:

- 1) свисток (перед началом работы судье соревнований должен быть продемонстрирован определенный звуковой сигнал, который будет использоваться при работе);
- 2) вода и (или) мокрая губка.

2.2.2. Экипировка собаки.

На собаке может быть надет опознавательный жилет и (или) ошейник в виде металлической цепочки. Допускается наличие пристегнутых к жилету (ошейнику) колокольчиков и (или) фонариков.

3. МЕСТО ПРОВЕДЕНИЯ СОРЕВНОВАНИЙ

Размер поисковых полей, особенности их оборудования и сезонность проведения поисковых этапов определяется положением о проведении конкретных соревнований и их регламентом.

До начала соревнований составляется акт о соответствии места проведения правилам и мерам безопасности.

4. ОБЩИЕ ТРЕБОВАНИЯ К ОРГАНИЗАЦИИ СОРЕВНОВАНИЙ

4.1. Правила проведения жеребьевки.

В жеребьевке принимают участие только те спортсмены, чьи заявки приняты оргкомитетом соревнований до дня окончания регистрации.

Жеребьевка производится оргкомитетом и представителями команд, по окончании приема заявок, непосредственно перед началом соревнований (не позднее, чем за 1 час до начала).

4.2. Последовательность выполнения упражнений.

Последовательность упражнений определяется положением конкретных соревнований.

Судья имеет право принимать решения относительно очередности проведения упражнений во время соревнований и порядка их компоновки.

Последовательность выполнения упражнений должна быть доведена до спортсменов и их представителей не позднее, чем за час до начала мероприятия.

Установленный порядок должен соблюдаться всеми участниками соревнований.

4.3. Разрешенные, запрещенные действия.

Вначале и в конце каждого раздела (поискового или проверки послушания и ловкости собаки) соревнований спортсмен обязан держать собаку на поводке. Собака должна находиться в позиции «рядом» у левой ноги спортсмена.

Каждый спортсмен обязан закончить все упражнения обоих разделов, даже если на одном из них не набрано минимального количества баллов.

4.4. Прочие нормативные положения.

4.4.1. Ответственность спортсмена.

Спортсмен несет полную ответственность за себя и свою собаку во время проведения соревнований, а также за возможный ущерб третьим лицам, причиненный его собакой.

Каждый спортсмен обязан иметь страховку, действительную на весь период проведения соревнований.

4.4.2. Виды используемых обозначений.

Облаивание.

При облаивании собака должна четко указывать на найденного «пострадавшего» или место его нахождения. Лай должен быть продолжительным и направленным. Он должен продолжаться с момента обнаружения собакой пострадавшего и до прибытия к месту спортсмена. Собака не должна дотрагиваться до обнаруженного ею «пострадавшего». Если «пострадавший» находится в месте, недоступном для собаки, она должна располагаться рядом с этим местом и четко своим поведением указывать на него.

Брингзельное обозначение.

При данном виде обозначения на собаку должен быть надет специальный ошейник, на котором закрепляется брингзель. Ошейник должен быть снабжен легко расстегивающимся механизмом, чтобы защитить собаку от повреждений. Когда собака обнаруживает «пострадавшего», тот отстегивает брингзель отдает его собаке, и она приносит брингзель спортсмену, сигнализируя о нахождении «пострадавшего». От собаки не требуется посадки при отдаче брингзеля. После снятия брингзеля, спортсмен подает команду на поиск, и собака ведет его кратчайшим путем к обнаруженному ей «пострадавшему». Спортсмен при этом должен находиться в постоянном контакте с собакой.

К ошейнику собаки при подводе к «пострадавшему» может быть пристегнут поводок любой длины.

Подводка.

При подводке собака бежит между спортсменом и найденным человеком по кратчайшему расстоянию туда и обратно пока спортсмен не придет к месту обнаружения «пострадавшего». Собака должна при этом демонстрировать поведение, побуждающее спортсмена следовать в необходимом направлении. Этот способ обозначения должен быть заявлен спортсменом до начала выполнения упражнения.

Раскапывание.

При выполнении раздела «поиск в лавине» одним из видов корректного обозначения является раскапывание. Оно должно быть целенаправленным и точным. Раскапывание может сопровождаться лаем.

4.4.3. Проверка на непринужденность.

Судья соревнований наблюдает за поведением собаки перед началом соревнований и во время их проведения. Судья обязан дисквалифицировать собаку при видимых отклонениях в поведении (нервная неуравновешенность, трусость, агрессия и тому подобное), а также зафиксировать это в рабочей книжке.

Проверка на непринужденность включает в себя:

- а) оценку поведения собаки по отношению к постороннему человеку;
- б) оценку поведения собаки при посторонних раздражителях;
- в) оценку выносливости собаки в трудных условиях, таких как более длительная работа, одновременное участие нескольких собак, высокие или низкие температуры окружающей среды, запыленность и задымленность, присутствие сильных и резких запахов и тому подобное;
- г) оценку поведения при выстреле.

5. СУДЕЙСТВО СОРЕВНОВАНИЙ

5.1. Требования к судьям и помощникам судей.

Судья может оценить несколько выступлений в день, при этом сумма баллов значимости отсуженных разделов не может быть более 36. Расчет нагрузки на судью приведен в Таблице 80.

Таблица 80

Расчет значимости разделов, судимых в один день, для определения нагрузки на судью, баллы

Название раздела	Уровни сложности		
	«Е»	«А»	«В»
Поисковые этапы RH-F, RH-FL, RH-T и RH-L	2	2	2
Поисковый этап RH-W	2	2	2
Проверка послушания и ловкости для всех поисковых этапов	1	1	1

Если назначено более одного судьи, каждый судья судит выбранные для него упражнения у всех спортивных пар, заявленных на соревнования.

6. ОПИСАНИЕ УПРАЖНЕНИЙ РАЗНЫХ УРОВНЕЙ СЛОЖНОСТИ

6.1. Уровень сложности «Е».

6.1.1. Поисковый этап RH-F-E.

Прокладка следа.

Конфигурация следа: 400 шагов (длина шага примерно 0,7 м), давность следа 20 минут, 2 прямых угла.

След прокладывается самим спортсменом нормальным шагом, при прокладке следа нельзя шаркать или топтать ногами и останавливаться.

Начало следа – точка занюхивания (обозначается табличкой слева от точки). Спортсмен некоторое время стоит на точке занюхивания, после чего начинает прокладывать след нормальным шагом в указанном направлении.

Предметы: 3 бытовых предмета с выраженным запахом спортсмена, максимальная величина предмета – размер ботинка. Предметы не должны сильно отличаться по цвету от поверхности по которой прокладывается след. Следовые предметы необходимо класть не возле следа, а прямо на нем. Первый предмет кладется на первой прямой, второй – на второй прямой, третий – в конце следа.

Продолжительность поиска: максимум 15 минут. Время засекается с момента постановки собаки на стартовую точку.

Разрешенные команды.

Одиночная команда голосом «Ищи». Подавать команду разрешается в начале следа и после каждого предмета. Также разрешается время от времени хвалить собаку и давать повторные команды для продолжения поиска.

Правила прохождения поискового этапа.

Упражнение по обозначению.

Упражнение по обозначению выполняется до начала следовой работы и вне зоны следовой работы. Собака не должна видеть, как условно пострадавший выдвигается к месту выполнения упражнения.

По указанию судьи спортсмен готовит собаку к поиску и однократной командой голосом и жестом высылает собаку вперед в сторону условно пострадавшего, который находится на расстоянии 30 м, в положении лежа или сидя так, чтобы собака могла его увидеть. Собака должна уверенно обозначить условно пострадавшего без какой-либо помощи со стороны спортсмена.

Допустимыми способами обозначения «пострадавшего» являются облаивание, брингзель или подводка. Спортсмен докладывает судье об обозначении. По указанию судьи и в зависимости от способа обозначения спортсмен либо сам подходит к месту обнаружения, либо подводится собакой. Спортсмен укладывает собаку без поводка на расстоянии около 3 м от условно пострадавшего. Собака должна оставаться спокойной, в то время как спортсмен подходит к пострадавшему. По сигналу судьи спортсмен забирает собаку и подходит к судье для доклада.

Поиск.

Спортсмен и собака в полной готовности ожидают сигнала судьи к началу выполнения упражнения. Собаку можно вести без поводка или на поводке длиной 10 м, прикрепленном к ошейнику-цепочке или шлейке. Перед пуском на след, при поиске начала следа и во время проработки самого следа не допускается давление на собаку.

Перед началом работы спортсмен с собакой на поводке подходит к судье для доклада. Допустимыми способами обозначения предметов является взятие предмета в пасть или обозначение положением тела, также то и другое в любой последовательности. При взятии предмета в пасть собака может остаться стоять, сесть или также подойти к спортсмену. Обозначение

положением тела может быть позиция: лежа, сидя или стоя (например, один предмет собака может обозначить лежа, другой предмет – стоя.)

Если необходимо, то спортсмен снимает с собаки поводок и дает ей команду на поиск. Спортсмен следует за собакой на расстоянии 10 м на поводке или без. Как только собака находит предмет, то она без помощи спортсмена должна его взять, или убедительно обозначить. Когда собака обозначила предмет, спортсмен подходит к собаке. Спортсмен поднимает предмет вверх, тем самым показывая, что собака его нашла. Затем спортсмен дает собаке команду на продолжение работы.

Поисковый этап заканчивается демонстрацией найденных предметов, докладом спортсмена и оглашением оценки судьи.

6.1.2. Поисковый этап RH-FL-E.

Общие положения

Зона поиска: 5000 м² открытая и пересеченная местность.

«Пострадавший»: 1 человек. Собаке должна быть обеспечена возможность зрительного и физического контакта. После каждой собаки «пострадавший» может менять свое местоположение. Использованные укрытия могут использоваться повторно. После объяснения задачи «пострадавший» занимает то положение, которое ему заранее указал судья. «Пострадавший» должен располагаться вне зоны видимости спортивной пары. «Пострадавший» является помощником судьи соревнований; он должен лежать или сидеть и вести себя тихо, не оказывать никакой помощи спортсмену и (или) собаке.

Продолжительность поиска: максимум 10 минут. Время засекается с момента высылки собаки на поиск.

Разрешенные команды.

Разрешается использовать любые команды голосом и жестом, их количество не ограничено.

Правила прохождения поискового этапа.

Спортсмен и собака в полной готовности ожидают сигнала к началу работы вне зоны видимости поисковой зоны. На собаку может быть надет опознавательный жилет и (или) ошейник-цепочка. В начале соревнования судья устно описывает зону поиска, которая визуально ограничена или границы которой можно четко распознать. Спортсмену разрешается самостоятельно выбрать, как двигаться по зоне поиска.

Перед началом поиска спортсмен информирует судью о способе обозначения пострадавшего, который демонстрирует его собака. Допускаются следующие способы обозначения: облаивание, брингзель или подводка.

Судья дает условно пострадавшему команду занять указанное местоположение.

По команде судьи начинается поиск.

Спортсмен высылает собаку на поиск с той точки, которую он считает правильной. Когда собака удалилась от спортсмена на достаточное

расстояние, судья разрешает спортсмену покинуть точку старта. Собака должна прорабатывать зону поиска согласно командам спортсмена.

Спортсмену и (или) «пострадавшему» запрещено поощрять собаку во время обозначения «пострадавшего». Спортсмен должен доложить судье о свершившемся обозначении и только по команде судьи он может начать двигаться к собаке. Собака должна обозначать «пострадавшего» четко и интенсивно, пока спортсмен не подойдет к ней. Во время обозначения собака не должна удаляться от «пострадавшего» на расстояние более 2 м.

Поисковый этап заканчивается докладом спортсмена и оглашением оценки судьи.

6.1.3. Поисковый этап RH-T-E.

Общие положения:

Зона поиска: разрушенный или частично разрушенный объект, может состоять из различных строительных материалов, минимум 400-600 м² на одном уровне. Спортсмен и судья должны иметь возможность просматривать зону поиска;

«Пострадавший»: 1 человек в укрытии.

Собака может иметь возможность зрительного и (или) физического контакта. Использованные укрытия могут использоваться повторно, однако при смене укрытия необходимо исключить вероятность ложного обозначения. Использованные укрытия должны оставаться открытыми, если в них на данный момент нет «пострадавшего». «Пострадавший» должен расположиться в укрытии за 10 минут до начала работы собаки. Необходимо выполнять соответствующие меры безопасности. «Пострадавший» является помощником судьи соревнований; он должен вести себя тихо, не оказывать никакой помощи спортсмену и (или) собаке.

Продолжительность поиска: максимум 15 минут. Время засекается с момента высылки собаки на поиск.

Разрешенные команды.

Разрешается использовать любые команды голосом и жестом, их количество не ограничено.

Правила прохождения этапа поиска.

Спортсмен и собака в полной готовности ожидают сигнала к началу работы вне зоны видимости поисковой зоны. Спортсмен получает чертеж (рисунок) в качестве описания зоны поиска. Зона поиска визуально ограничена или ее границы можно четко распознать.

Перед началом поиска спортсмен информирует судью о способе обозначения, применяемого его собакой. Допускаются следующие способы обозначения: облаивание, брингзель или подводка.

Спортсмен высылает собаку на поиск с той точки, которую он считает правильной, собака должна быть без опознавательной шлеи и без ошейника. Как исключение, для собак, работающих с брингзелем, допускается использование ошейника, на который крепится брингзель, с саморасстегивающимся механизмом для предотвращения травм. Собака

должна прорабатывать зону поиска согласно команде спортсмена. Спортсмен может двигаться за собакой по завалу по команде судьи.

Спортсмену и (или) «пострадавшему» запрещено поощрять или поддерживать собаку во время обозначения «пострадавшего». Спортсмен должен доложить судье о свершившемся обозначении и только по команде судьи он может начать двигаться к собаке. Собака должна обозначать место выхода запаха (место обозначения) указывая на него, четко и интенсивно, пока спортсмен не подойдет к ней. Спортсмен должно однозначно указать, где собака чувствует выход запаха.

Раздел поиска в техногенном завале заканчивается докладом спортсмена и оглашением оценки судьи.

6.1.4. Проверка послушания и ловкости поисковых этапов RH-F-E, RH-FL и RH-T-E.

Общие правила.

Старт и выполнение упражнений осуществляется по указанию судьи или назначенного им ассистента. Упражнения должны выполняться весело и энергично. В исходном положении собака сидит плотно и прямо слева от спортсмена, плечо собаки находится на уровне колена спортсмена.

Во время движения рядом без поводка производятся два выстрела (калибр 6-9 миллиметров). Собака должна равнодушно относиться к выстрелам. Собака, пугающаяся выстрела, дисквалифицируется. Если собака демонстрирует во время выстрела возбуждение, то это ведет к снижению оценки, если спортсмен все еще может контролировать собаку. Максимальный балл за упражнение начисляется только в том случае, если собака равнодушно относится к выстрелам.

Доклад судье перед началом и в конце данного этапа, а также упражнения № 1 и № 2 производятся с собакой на поводке.

Упражнение № 1 «движение рядом на поводке».

Необходимо соблюдать единую схему движения для всех участников соревнований. В зависимости от условий местности судья может менять угол поворота, и это изменение должно быть принято для всех участников соревнований.

Разрешенные команды.

Краткая однократная команда голосом или команда жестом, эту команду можно снова подавать при каждом начале движения и каждой смене темпа.

Выполнение упражнения.

Из исходного положения по команде голосом собака без поводка должна следовать за спортсменом с левой стороны внимательно, радостно, прямо и свободно так, чтобы плечо находилось на уровне колена спортсмена, садиться при остановках самостоятельно, быстро и прямо.

Из точки старта спортивная пара движется 50 шагов по прямой без остановок обычным шагом; после поворота кругом ещё 10-15 шагов обычным шагом, затем спортивная пара демонстрирует движение рядом бегом и в замедленном темпе, как минимум по 10 шагов в каждом темпе.

Переход от бега к замедленному шагу должен осуществляться без промежуточных шагов.

Затем спортивная пара двигается обычным шагом, не меняя темпа движения, демонстрирует первый поворот и проходит 20-25 шагов, затем второй поворот и делает 25-30 шагов, поворот кругом, еще 10-15 шагов в обычном темпе и остановка в исходном положении. Затем спортивная пара двигается еще 10-15 шагов обычным темпом, делает поворот, затем 20-25 шагов обычным темпом назад к начальной линии движения, а также выполняет еще одну остановку в исходном положении.

Упражнение № 2 «движение через группу людей».

Группа состоит минимум из 4 человек, включая второго спортсмена, при этом два человека в группе должны иметь при себе каждый по одной собаке на поводке (кобель и сука). Группа совершает движения по кругу по часовой стрелке.

Разрешенные команды.

Однократная команда голосом или команда жестом, эту команду можно снова подавать при каждом начале движения.

Выполнение упражнения.

Из исходного положения спортивная пара двигается шагом в обычном темпе плотно мимо группы по внешнему кругу против часовой стрелки, при этом собака должна напрямую встретиться с каждой из собак-участников группы. Спортивная пара демонстрирует одну остановку, при этом группа продолжает двигаться и как минимум один участник группы должен пройти мимо спортивной пары.

Затем спортсмен совершает внутри группы движения в виде восьмерки, останавливается в середине, а собака самостоятельно принимает исходное положение. Затем спортивная пара покидает группу в обычном темпе и заканчивает данное упражнение исходным положением.

Упражнение № 3 «движение рядом без поводка».

Необходимо соблюдать единую схему движения для всех участников. В зависимости от условий местности судья может поменять угол поворота, и это изменение должно быть принято для всех участников соревнований.

Разрешенные команды.

Однократная команда голосом, или команда жестом, эту команду можно подавать повторно при каждом начале движения и каждой смене темпа.

Выполнение упражнения.

Из исходного положения по команде голосом собака без поводка должна следовать за спортсменом с левой стороны внимательно, радостно, прямо и свободно так, чтобы плечо находилось на уровне колена спортсмена, садиться при остановках самостоятельно, быстро и прямо.

Из точки старта спортивная пара движется 50 шагов по прямой без остановок обычным шагом; после поворота кругом ещё 10-15 шагов обычным шагом, затем спортивная пара демонстрирует движение рядом бегом и в замедленном темпе, как минимум по 10 шагов в обоих случаях.

Переход от бега к замедленному шагу должен осуществляться без промежуточных шагов.

Затем спортивная пара двигается обычным шагом, не меняя темпа движения, демонстрирует первый поворот и проходит 20-25 шагов, затем второй поворот и делает 25-30 шагов, поворот кругом, еще 10-15 шагов в обычном темпе и остановка в исходном положении. Затем спортивная пара двигается еще 10-15 шагов обычным темпом, делает поворот, затем 20-25 шагов обычным темпом назад к начальной линии движения, а также выполняет еще одну остановку в исходном положении.

Упражнение № 4 «тоннель».

Требования к тоннелю: жесткий вход диаметром 0,5 м и длиной 3 м, выход в виде мягкого тоннеля для проползания длиной 3м.

Разрешенные команды.

Однократные голосовые команды: «ползи», «стоп» и «занять исходное положение».

Выполнение упражнения.

Спортсмен с собакой без поводка занимает исходное положение на достаточном расстоянии от препятствия. По команде голосом и жестом «Ползи» собака должна пройти через тоннель. После того как собака выйдет из тоннеля, она должна зафиксироваться по команде голосом и жестом («Стоп»). По указанию судьи спортсмен подходит к собаке, и голосом или жестом подает команду на занятие исходного положения.

Жесты могут подаваться совместно с командой голосом, но можно подавать или только жест, или только команды голосом.

Упражнение № 5 «движение по труднопроходимой поверхности».

На площадке размером примерно 3х3 м на камнях располагаются металлические листы, строительные металлические решетки, фольга, мусор или подобный материал.

Разрешенные команды.

Команда голосом для движения рядом.

Выполнение упражнения.

Спортсмен с собакой занимает исходное положение перед препятствием. Спортсмен подает команду на движение рядом и заходит на препятствие, пересекает его с собакой без поводка и возвращается обратно по препятствию. Во время движения обратно спортивная пара демонстрирует одну остановку.

После выхода с площадки спортивная пара принимает исходное положение.

Упражнение № 6 «перенос и передача собаки».

Собаку можно поднимать с земли или с более высокой поверхности. Необходимо использование помощника для переноса собаки.

Разрешенные команды.

Разрешается использовать любые команды голосом и жестом, их количество не ограничено.

Выполнение упражнения.

Из исходного положения спортсмен может дать любую команду голосом и жестом для занятия собакой стартового положения, чтобы собаку было легче поднять.

Спортсмен несет вперед свою собаку на руках 10 м и передает её другому человеку. Помощник несет собаку еще 10 м, а затем ставит её на землю. При этом спортсмен движется рядом. Он может разговаривать со своей собакой, но не касаться ее. Затем помощник ставит собаку на землю, и спортсмен занимает с собакой исходное положение.

Собака не должна демонстрировать агрессии по отношению к спортсмену или к помощнику. Во время переноса собака должна иметь возможность свободно двигать хвостом.

Упражнение № 7 «укладка с выдержкой при отвлекающих факторах».

Должны использоваться две отдельные площадки для кобелей и сук.

Разрешенные команды.

Команда голосом или жестом для положения «лежать» или команда голосом, или команда жестом для положения «сидеть».

Выполнение упражнения.

Перед началом выполнения упражнений второй собакой спортсмен с собакой без поводка занимает исходное положение в указанном судьей месте. По указанию судьи спортсмен укладывает собаку, используя команду голосом или жестом, не оставляя рядом с собакой никаких предметов. Затем спортсмен должен отойти как минимум на 30 шагов в указанное судьей место и спокойно остается там стоять лицом к собаке. Собака должна спокойно оставаться в положении «лежать», без какого бы то ни было воздействия со стороны спортсмена, в то время как другая спортивная пара выполняет упражнения № 1-6.

Во время выполнения другой спортивной парой упражнения № 1 спортсмен лежащей собаки должен самостоятельно присоединиться к группе, а после окончания этого упражнения вернуться на прежнее место.

По указанию судьи спортсмен подходит к собаке, становится справа от нее. После следующего указания судьи спортсмен голосом или жестом подает команду, чтобы собака заняла положение «сидеть». Собака должна сесть быстро и прямо.

Упражнение № 8 «преодоление неподвижного бума».

Требования к конструкции бума: деревянная доска длиной около 4 м, шириной около 0,3 м, толщиной около 0,04 м; трап для захода и схода; две одинаковых подпорки (горизонтальные доски) высотой около 0,4 м, зафиксированные жесткими фиксаторами.

Разрешенные команды.

Команда голосом и (или) жестом для входа на бум, команда голосом и (или) жестом для занятия исходного положения.

Выполнение упражнения.

Спортсмен с собакой без поводка занимает исходное положение на достаточном расстоянии от препятствия. По команде голосом и (или) жестом собака должна спокойно и уверенно зайти на бум, пройти по нему и спуститься. Спортсмен идет рядом с собакой нормальным темпом.

Через несколько шагов после того, как собака сойдет с препятствия, спортсмен останавливается и дает собаке команду голосом и (или) жестом на занятие исходного положения.

Собака должна пройти весь бум, не выказывая признаков страха и желания спрыгнуть.

Упражнение № 9 «преодоление трех различных барьеров».

Перечень препятствий:

- а) 1 препятствие высотой около 0,4 м;
- б) 1 препятствие высотой около 0,6 м;
- в) 1 препятствие высотой около 0,8 м.

Препятствия располагаются на расстоянии около 10 м друг от друга

Разрешенные команды.

Одна команда голосом и (или) жестом для «движения рядом», одна команда голосом и (или) жестом для «прыжка», одна команда голосом и (или) жестом для занятия исходного положения.

Выполнение упражнения.

Спортсмен с собакой без поводка занимает исходное положение на достаточном расстоянии от препятствия. По команде рядом голосом и (или) жестом спортсмен подводит собаку любым темпом к первому барьеру. По команде голосом и (или) жестом собака должна перепрыгнуть препятствие, касаясь его или не касаясь. Если собака обошла препятствие, то спортсмен заходит за барьер и по команде рядом ведет собаку к следующему барьеру.

На втором и третьем барьере спортивная пара ведет себя аналогичным образом. После прохождения последнего препятствия спортсмен дает собаке команду голосом и (или) жестом на занятие исходного положения.

6.1.5. Поисковый этап RH-L E.

Общие положения:

Зона поиска: снежное поле 5000 м², минимум 3 места укрытия. Для лучшего обзора, а также для ограничения зоны поиска она обозначается флажками.

«Пострадавший»: 1 человек. Собака может иметь возможность зрительного и (или) физического контакта. Места укрытия «пострадавшего» после каждой собаки могут меняться. Использованные укрытия могут использоваться повторно, однако при смене укрытия необходимо исключить вероятность ложного обозначения.

Использованные укрытия должны оставаться открытыми, если в них на данный момент нет пострадавшего.

«Пострадавшему» запрещается принимать участие в подготовке укрытий в снегу непосредственно перед укрытием. «Пострадавший» должен расположиться в укрытии за 10 минут до начала работы собаки. Необходимо выполнять соответствующие меры безопасности. «Пострадавший» является помощником судьи соревнований; он должен вести себя тихо, не оказывать никакой помощи спортсмену и (или) собаке.

Время работы: максимум 10 минут. Время засекается с высылы собаки на поиск.

Разрешенные команды.

Разрешается использовать любые команды голосом и жестом, их количество не ограничено.

Правила прохождения поискового этапа.

Спортсмен и собака в полной готовности ожидают сигнала к началу работы вне зоны видимости и слышимости поисковой зоны. Спортсмен может проводить поисковую работу с использованием лыж или без них. Зона поиска и постановка задачи описывается устно судьей соревнований.

Спортсмен высылает собаку на поиск с той точки, которую он считает правильной. Собака должна прорабатывать зону поиска согласно командам спортсмена. Спортсмен может покинуть стартовую точку только тогда, когда собака удалилась более чем на 20 м, или когда собака подает знаки обозначения, или по команде судьи.

Спортсмену и (или) «пострадавшему» запрещено поощрять или поддерживать собаку во время обозначения пострадавшего. Спортсмен должен доложить судье о совершившемся обозначении, и только по команде судьи он может начать двигаться к собаке. Собака должна обозначать место выхода запаха (место обозначения) указывая на него, четко и интенсивно, пока спортсмен не подойдет к ней. Спортсмен должно однозначно указать, где собака чувствует выход запаха.

Собака может начать откапывать условно пострадавшего. В итоге спортсмен должен раскопать условно пострадавшего по указанию судьи соревнований.

Поисковый этап заканчивается докладом спортсмена и оглашением оценки судьи.

6.1.6. Проверка послушания и ловкости поискового этапа RH-L-E.

Общие правила.

Проверка послушания и ловкости проводится в снегу.

Старт и выполнение упражнений осуществляется по указаниям судьи или назначенного им ассистента. Собака должна выполнять упражнения весело и энергично. В исходном положении собака сидит плотно и прямо слева от спортсмена, плечо собаки находится на уровне колена спортсмена.

Во время движения рядом без поводка производятся два выстрела (калибр 6-9 миллиметра). Собака должна равнодушно относиться к выстрелам. Собака,

пугающаяся выстрела, дисквалифицируется. Если собака демонстрирует во время выстрела возбуждение, то это ведет к снижению оценки, если спортсмен все еще может контролировать собаку. Максимальный балл начисляется только в том случае, если собака равнодушно относится к выстрелам.

Доклад судье перед началом и в конце проверки послушания и ловкости, а также упражнения № 1 и № 2 производятся с собакой на поводке.

Упражнение № 1 «движение рядом на поводке».

Необходимо соблюдать схему движения для уровня сложности «Е», которая приведена на Схеме 28. Единственное исключение: в зависимости от условий местности судья может поменять угол поворота, и это изменение должно быть принято для всех участников соревнований.

Разрешенные команды.

Краткая однократная команда голосом или команда жестом, эту команду можно снова подавать при каждом начале движения и каждой смене темпа.

Выполнение упражнения.

Из исходного положения по команде голосом собака без поводка должна следовать за спортсменом с левой стороны внимательно, радостно, прямо и свободно так, чтобы плечо находилось на уровне колена спортсмена, садиться при остановках самостоятельно, быстро и прямо.

Из точки старта спортивная пара движется 50 шагов по прямой без остановок обычным шагом; после поворота кругом ещё 10-15 шагов обычным шагом, затем спортивная пара демонстрирует движение рядом бегом и в замедленном темпе, как минимум по 10 шагов в каждом темпе. Переход от бега к замедленному шагу должен осуществляться без промежуточных шагов.

Затем спортивная пара двигается обычным шагом, не меняя темпа движения, демонстрирует первый поворот и проходит 20-25 шагов, затем второй поворот и делает 25-30 шагов, поворот кругом, еще 10-15 шагов в обычном темпе и остановка в исходном положении. Затем спортивная пара двигается еще 10-15 шагов обычным темпом, делает поворот, затем 20-25 шагов обычным темпом назад к начальной линии движения, а также выполняет еще одну остановку в исходном положении.

Упражнение № 2 «движение через группу людей».

Группа состоит минимум из 4 человек, включая второго спортсмена, при этом два человека в группе должны иметь при себе каждый по одной собаке на поводке (кобель и сука). Группа совершает движения по кругу по часовой стрелке.

Разрешенные команды.

Однократная команда голосом или команда жестом, эту команду можно снова подавать при каждом начале движения.

Выполнение упражнения.

Из исходного положения спортивная пара двигается шагом в обычном темпе плотно мимо группы по внешнему кругу против часовой стрелки, при этом собака должна напрямую встретиться с каждой из собак-участников группы.

Спортивная пара демонстрирует одну остановку, при этом группа продолжает двигаться и как минимум один участник группы должен пройти мимо пары.

Затем спортсмен совершает внутри группы движения в виде восьмерки, останавливается в середине, а собака самостоятельно принимает исходное положение. Затем спортивная пара покидает группу в обычном темпе и заканчивает данное упражнение исходным положением.

Упражнение № 3 «движение рядом без поводка».

Необходимо соблюдать схему движения, которая приведена на Схеме 27. Единственное исключение: в зависимости от условий местности судья может поменять угол поворота, и это изменение должно быть принято для всех участников соревнований.

Разрешенные команды.

Однократная команда голосом, или команда жестом, эту команду можно подавать повторно при каждом начале движения и каждой смене темпа.

Выполнение упражнения.

Из исходного положения по команде голосом собака без поводка должна следовать за спортсменом с левой стороны внимательно, радостно, прямо и свободно так, чтобы плечо находилось на уровне колена спортсмена, садиться при остановках самостоятельно, быстро и прямо.

Из точки старта спортивная пара движется 50 шагов по прямой без остановок обычным шагом; после поворота кругом ещё 10-15 шагов обычным шагом, затем спортивная пара демонстрирует движение рядом бегом и в замедленном темпе, как минимум по 10 шагов в обоих случаях. Переход от бега к замедленному шагу должен осуществляться без промежуточных шагов.

Затем спортивная пара двигается обычным шагом, не меняя темпа движения, демонстрирует первый поворот и проходит 20-25 шагов, затем второй поворот и делает 25-30 шагов, поворот кругом, еще 10-15 шагов в обычном темпе и остановка в исходном положении. Затем спортивная пара двигается еще 10-15 шагов обычным темпом, делает поворот, затем 20-25 шагов обычным темпом назад к начальной линии движения, а также выполняет еще одну остановку в исходном положении.

Упражнение № 4 «езда на транспортном средстве».

Транспортное средство: снегоход, кресельный канатный подъемник, вертолет или тому подобное.

Разрешенные команды.

Команда голосом и (или) жестом для прыжка, команда голосом для фиксации; либо команда голосом, либо команда жестом для занятия исходного положения.

Выполнение упражнения.

Спортсмен с собакой без поводка занимает исходное положение на указанном расстоянии от какого-либо транспортного средства. На транспортное средство собака поднимается сама, запрыгивает или может быть поднята спортсменом. Во время транспортировки собака должна себя

вести спокойно и непринужденно. После поездки или полета спортсмен с собакой покидает транспортное средство, опускает собаку сбоку от транспортного средства на землю и подает ей команду голосом на занятие исходного положения.

Упражнение № 5 «перенос и передача собаки».

Собаку можно поднимать с земли или с более высокой поверхности. Необходимо использование помощника для переноса собаки.

Разрешенные команды.

Разрешается использовать любые команды голосом и жестом, их количество не ограничено.

Выполнение упражнения.

Из исходного положения спортсмен может дать любую команду голосом и жестом для занятия собакой стартового положения, чтобы собаку было легче поднять.

Спортсмен несет вперед свою собаку на руках 10 м и передает её другому человеку. Помощник несет собаку еще 10 м, а затем ставит её на землю. При этом спортсмен движется рядом. Он может разговаривать со своей собакой, но не касаться. Затем помощник ставит собаку на землю, и спортсмен занимает с собакой исходное положение.

Собака не должна демонстрировать агрессии по отношению к спортсмену или к помощнику. Во время переноса собака должна иметь возможность свободно двигать хвостом.

Упражнение № 6 «укладка с выдержкой при отвлекающих факторах».

Должны использоваться две отдельные площадки для кобелей и сук.

Разрешенные команды.

Команда голосом или жестом для положения «лежать» или команда голосом, или команда жестом для положения «сидеть».

Выполнение упражнения.

Перед началом выполнения упражнений второй собакой спортсмен с собакой без поводка занимает исходное положение в указанном судьей месте. По указанию судьи спортсмен укладывает собаку, используя команду голосом или жестом, не оставляя рядом с собакой никаких предметов. Затем спортсмен должен отойти как минимум на 30 шагов в указанное судьей место и спокойно остается там стоять лицом к собаке. Собака должна спокойно оставаться в положении лежа, без какого бы то ни было воздействия со стороны спортсмена, в то время как другая спортивная пара выполняет упражнения 1-6.

Во время выполнения другой спортивной парой упражнения № 1 спортсмен лежащей собаки должен самостоятельно присоединиться к группе, а после окончания этого упражнения вернуться на прежнее место.

По указанию судьи спортсмен подходит к собаке, становится справа от нее. После следующего указания судьи спортсмен голосом или жестом подает команду, чтобы собака заняла положение «сидеть». Собака должна сесть быстро и прямо.

Упражнение № 7 «движение по лыжне».

Команда голосом и (или) жестом для начала движения по лыжне; команда голосом и (или) жестом для занятия исходного положения.

Выполнение упражнения.

Движение по лыжне спортсмен может осуществлять как на снегоступах, так и на лыжах. Спортсмен с собакой без поводка занимает исходное положение. Из исходного положения спортсмен со своей собакой идет по указанной судьей дистанции, длина которой примерно равна 150 м и производит хотя бы одно изменение направления движения. Во время движения спортсмен подает собаке команду голосом и (или) команду жестом для начала движения по лыжне, эта команда может неоднократно повторяться в течение дальнейшего пути. Собака должна из исходной позиции немедленно занять место позади спортсмена и двигаться сзади спортсмена, не подталкивая и не задерживая его.

Упражнение № 8 «послушание на расстоянии».

Оборудование: 1 конус для стартовой точки, 2 размеченные области на расстоянии 20 м друг от друга и от стартовой точки.

Разрешенные команды.

По одной команде голосом и жестом для начала движения к каждой из двух обозначенных областей; по одной команде голосом для фиксации в каждой из двух обозначенных областей; команда голосом и (или) жестом для подзыва; команда голосом и (или) жестом для занятия исходного положения.

Выполнение упражнения:

Спортсмен с собакой без поводка занимает исходное положение на стартовой позиции. По указанию судьи спортсмен, не меняя своего местоположения, отправляет собаку командой голосом или жестом в первую из указанных судьей область. По команде «стой» собака должна там зафиксироваться. Только тогда спортсмен отправляет свою собаку командой голосом и жестом ко второй области, при этом собака также по команде голосом должна зафиксироваться после достижения ей указанной области.

Последовательность, в которой должны быть пройдены области, устанавливается судьей соревнований перед началом упражнения.

Из второй области спортсмен подзывает собаку командой голосом или жестом, после чего собака должна подойти и сесть плотно перед спортсменом. Затем спортсмен подает собаке команду голосом или жестом на занятие исходного положения.

Проверка послушания и ловкости заканчивается докладом спортсмена и оглашением оценки судьи.

6.1.7. Поисковый этап RH-W-E.

Все лица, находящиеся в воде или в лодке, обязаны быть в спасательном жилете или гидрокостюме.

Спортсмен должен быть в спасательном жилете или гидрокостюме, собака должна быть в спасательном жилете или иметь подходящую для работы в воде сбрую.

Для выполнения упражнения необходимо выбрать ту область берега, которая бы давала возможность собаке плыть преобладающую часть упражнения, и легко выходить на сам берег.

Упражнение № 1 «апортировка из воды».

Инвентарь: апортировочный (плавающий) предмет.

Разрешенные команды.

Команда голосом и (или) команда жестом «Апорт»; команда голосом и (или) команда жестом «Дай»; команда голосом и (или) команда жестом для занятия исходного положения.

Выполнение упражнения.

Спортсмен с собакой стоит на берегу в основном положении. Спортсмен бросает предмет с берега минимум на 15 м в воду. Как только предмет спокойно ляжет на воду, собака должна по команде голосом и (или) команде жестом проплыть к предмету и доставить его кратчайшим путем к спортсмену. Спортсмен подает команду на отдачу предмета и забирает его у собаки, после чего подает команду для занятия исходного положения.

Упражнение № 2 «апортировка спасательного средства, посыл с берега».

Инвентарь и помощники судьи:

- 1) «пострадавший» на доске для серфинга;
- 2) корабельная веревка длиной около 30 м.

Разрешенные команды.

Разрешены любые команды голосом и жестом.

Выполнение упражнения.

Условно пострадавший на доске для серфинга находится в воде на расстоянии 25 м от берега. Спортсмен дает конец тридцатиметровой веревки собаке в пасть. По указанию спортсмена собака плывет к условно пострадавшему. Пострадавший берет у собаки конец веревки. В то время как спортсмен тянет пострадавшего на берег, собака плывет рядом с пострадавшим. Как только пострадавший достиг берега, спортсмен подзывает свою собаку.

Упражнение № 3 «спасение человека, упавшего в воду, посыл с берега».

Помощник судьи: «пострадавший» в воде, одетый в гидрокостюм.

Разрешенные команды.

Разрешены любые команды голосом и жестом, их количество не ограничено.

Выполнение упражнения.

Условно пострадавший, который ведет себя как тонущий и зовет на помощь, находится в воде на расстоянии в 25 м от берега.

По указанию спортсмена собака плывет к условно пострадавшему. Как только пострадавший может схватиться за сбрую или спасательный жилет собаки, собака возвращается с ним на берег. Разрешены любые команды голосом и жестом, их количество не ограничено. Как только собака с условно

пострадавшим достигает берега, спортсмен подходит к спасенному пострадавшему и перенимает дальнейшие действия по оказанию помощи.

6.1.8. Проверка послушания и ловкости поискового этапа RH-W-E.

Старт и выполнение упражнений осуществляется по указаниям судьи или назначенного им ассистента. Собака должна выполнять упражнения весело и энергично. В исходном положении собака сидит плотно и прямо слева от спортсмена, плечо собаки находится на уровне колена спортсмена.

Во время движения рядом без поводка производятся два выстрела (калибр 6-9 миллиметров). Собака должна равнодушно относиться к выстрелам. Собака, пугающаяся выстрела, дисквалифицируется. Если собака демонстрирует во время выстрела возбуждение, то это ведет к снижению оценки, если спортсмен все еще может контролировать собаку. Максимальный балл начисляется только в том случае, если собака равнодушно относится к выстрелам.

Доклад судье перед началом и в конце проверки послушания и ловкости, а также упражнения № 1 и № 2 производятся с собакой на поводке.

Упражнение № 1 «движение рядом на поводке».

Необходимо соблюдать схему движения, которая приведена на Схеме 27. Единственное исключение: в зависимости от условий местности судья может поменять угол поворота, и это изменение должно быть принято для всех участников соревнований.

Разрешенные команды.

Краткая однократная команда голосом или команда жестом, эту команду можно снова подавать при каждом начале движения и каждой смене темпа.

Выполнение упражнения.

Из исходного положения по команде голосом собака без поводка должна следовать за спортсменом с левой стороны внимательно, радостно, прямо и свободно так, чтобы плечо находилось на уровне колена спортсмена, садиться при остановках самостоятельно, быстро и прямо.

Из точки старта спортивная пара движется 50 шагов по прямой без остановок обычным шагом; после поворота кругом ещё 10-15 шагов обычным шагом, затем спортивная пара демонстрирует движение рядом бегом и в замедленном темпе, как минимум по 10 шагов в каждом темпе. Переход от бега к замедленному шагу должен осуществляться без промежуточных шагов.

Затем спортивная пара двигается обычным шагом, не меняя темпа движения, демонстрирует первый поворот и проходит 20-25 шагов, затем второй поворот и делает 25-30 шагов, поворот кругом, еще 10-15 шагов в обычном темпе и остановка в исходном положении. Затем спортивная пара двигается еще 10-15 шагов обычным темпом, делает поворот, затем 20-25 шагов обычным темпом назад к начальной линии движения, а также выполняет еще одну остановку в исходном положении.

Упражнение № 2 «движение через группу людей».

Группа состоит минимум из 4 человек, включая второго спортсмена, при этом два человека в группе должны иметь при себе каждый по одной собаке на поводке (кобель и сука). Группа совершает движения по кругу по часовой стрелке.

Разрешенные команды.

Однократная команда голосом или команда жестом, эту команду можно снова подавать при каждом начале движения.

Выполнение упражнения.

Из исходного положения спортивная пара двигается шагом в обычном темпе плотно мимо группы по внешнему кругу против часовой стрелки, при этом собака должна напрямую встретиться с каждой из собак-участников группы. Спортивная пара демонстрирует одну остановку, при этом группа продолжает двигаться и как минимум один участник группы должен пройти мимо пары.

Затем спортсмен совершает внутри группы движения в виде восьмерки, останавливается в середине, а собака самостоятельно принимает исходное положение. Затем спортивная пара покидает группу в обычном темпе и заканчивает данное упражнение исходным положением.

Упражнение № 3 «движение рядом без поводка».

Необходимо соблюдать схему движения, которая приведена на Схеме 27. Единственное исключение: в зависимости от условий местности судья может поменять угол поворота, и это изменение должно быть принято для всех участников соревнований.

Разрешенные команды.

Однократная команда голосом, или команда жестом, эту команду можно подавать повторно при каждом начале движения и каждой смене темпа.

Выполнение упражнения.

Из исходного положения по команде голосом собака без поводка должна следовать за спортсменом с левой стороны внимательно, радостно, прямо и свободно так, чтобы плечо находилось на уровне колена спортсмена, садиться при остановках самостоятельно, быстро и прямо.

Из точки старта спортивная пара движется 50 шагов по прямой без остановок обычным шагом; после поворота кругом ещё 10-15 шагов обычным шагом, затем спортивная пара демонстрирует движение рядом бегом и в замедленном темпе, как минимум по 10 шагов в обоих случаях. Переход от бега к замедленному шагу должен осуществляться без промежуточных шагов.

Затем спортивная пара двигается обычным шагом, не меняя темпа движения, демонстрирует первый поворот и проходит 20-25 шагов, затем второй поворот и делает 25-30 шагов, поворот кругом, еще 10-15 шагов в обычном темпе и остановка в исходном положении. Затем спортивная пара двигается еще 10-15 шагов обычным темпом, делает поворот, затем 20-25 шагов обычным темпом назад к начальной линии движения, а также выполняет еще одну остановку в исходном положении.

Упражнение № 4 «езда на доске для серфинга».

Инвентарь: доска для серфинга.

Разрешенные команды.

Успокаивающие команды, команды голосом для фиксации и спрыгивания с доски.

Выполнение упражнения.

По указанию судьи спортсмен двигает доску для серфинга впереди себя, с лежащей на ней собакой, в заданном направлении примерно на расстояние 20 м. При отталкивании доски от себя, он может подать одну команду голосом или жестом для того, чтобы собака оставалась на доске.

Собака должна вести себя спокойно и оставаться на доске до того момента, пока спортсмен командой и жестом не даст ей сигнал покинуть доску.

Упражнение № 5 «перенос и передача собаки».

Собаку можно поднимать с земли или с более высокой поверхности. Необходимо использование помощника для переноса собаки.

Разрешенные команды.

Разрешается использовать любые команды голосом и жестом, их количество не ограничено.

Выполнение упражнения.

Из исходного положения спортсмен может дать любую команду голосом и жестом для занятия собакой стартового положения, чтобы собаку было легче поднять.

Спортсмен несет вперед свою собаку на руках 10 м и передает её другому человеку. Помощник несет собаку еще 10 м, а затем ставит её на землю. При этом спортсмен движется рядом. Он может разговаривать со своей собакой, но не касаться. Затем помощник ставит собаку на землю, и спортсмен занимает с собакой исходное положение.

Собака не должна демонстрировать агрессии по отношению к спортсмену или к помощнику. Во время переноса собака должна иметь возможность свободно двигать хвостом.

Упражнение № 6 «укладка с выдержкой при отвлекающих факторах».

Должны использоваться две отдельные площадки для кобелей и сук.

Разрешенные команды.

Команда голосом или жестом для положения «лежать» или команда голосом, или команда жестом для положения «сидеть».

Выполнение упражнения.

Перед началом выполнения упражнений второй собакой спортсмен с собакой без поводка занимает исходное положение в указанном судьей месте. По указанию судьи спортсмен укладывает собаку, используя команду голосом или жестом, не оставляя рядом с собакой никаких предметов. Затем спортсмен должен отойти как минимум на 30 шагов в указанное судьей место и спокойно остается там стоять лицом к собаке. Собака должна спокойно оставаться в положении лежа, без какого бы то ни было

воздействия со стороны спортсмена, в то время как другая спортивная пара выполняет упражнения № 1-6.

Во время выполнения другой спортивной парой упражнения № 1 спортсмен лежащей собаки должен самостоятельно присоединиться к группе, а после окончания этого упражнения вернуться на прежнее место.

По указанию судьи спортсмен подходит к собаке, становится справа от нее. После следующего указания судьи спортсмен голосом или жестом подает команду, чтобы собака заняла положение «сидеть». Собака должна сесть быстро и прямо.

Упражнение № 7 «езда на лодке».

Инвентарь: моторная лодка с ее водителем.

Разрешенные команды.

Команда голосом и (или) жестом для погрузки в лодку; команда голосом для фиксации; команда голосом и (или) жестом для занятия исходного положения.

Выполнение упражнения.

Спортсмен с собакой занимает основное положение на определенном расстоянии от лодки. Собака может запрыгнуть в лодку самостоятельно или может быть поднята в лодку спортсменом. Во время движения собака должна вести себя спокойно и непринужденно. После поездки спортсмен со своей собакой выходят на берег, собака выполняет команду спортсмена для занятия исходного положения.

Упражнение № 8 «заплыв на дистанцию».

Вспомогательные средства.

Моторная лодка с помощником судьи, который управляет лодкой.

Разрешенные команды.

Команда голосом и (или) жестом «Вперед» или «Дальше»; команда голосом и (или) жестом «Следуй за мной»; команда голосом и (или) жестом «Ко мне».

Выполнение упражнения.

Спортивная пара находится в лодке. Поведение спортсмена и собаки должно быть спокойным, принятие основной позиции не требуется.

После отплытия лодки от берега на достаточное расстояние спортсмен спускает свою собаку из лодки и подает ей команду на отплытие. Собака должна отплыть от лодки на такое расстояние, чтобы лодка безопасно могла начать движение. Лодка отплывает на расстояние около 10 м от собаки, чтобы собака находилась постоянно в поле зрения спортсмена. По команде голосом и (или) жестом собака следует за лодкой. Собака должна спокойно проплыть дистанцию не менее 200 м, следуя за лодкой. Затем лодка останавливается, спортсмен подзывает свою собаку командой голосом и (или) жестом, собака подплывает, и спортсмен помогает ей забраться в лодку.

6.2. Правила проведения соревнований уровня сложности «А».

6.2.1. Поисковый этап RH-F-A.

Прокладка следа:

Чужой след: дистанция 1000 шагов (длина шага примерно 0,7 м), давность следа 90 минут, 4 изменения направления движения (они могут быть под прямым или тупым углом).

Прокладка следа должна проходить по естественному покрытию, след должен включать в себя изменения вида поверхности (лес, луг, поле) и пересечение дорог и улиц.

Прокладчик должен прокладывать след нормальным шагом, при прокладке следа нельзя шаркать или топтать и останавливаться.

Прокладчик должен передать судье соревнований четкий план прокладки следа со всей необходимой информацией (последовательность предметов, нахождение и конфигурация углов). Допускается план, созданный при помощи GPS.

Начало следа: в начало следа на площадку размером 20 x 20 м кладется предмет для занюхивания и идентификации, принадлежащий прокладчику следа (максимальная величина – размер ботинка, допускаются также предметы одежды, подходящие под данный размер).

Справа и слева стартовая площадка размечается линиями.

Прокладчик входит на стартовую площадку слева или справа и оставляет на площадке предмет для идентификации, который обозначает собой точку начала следа. Он проводит некоторое время на точке начала следа, а потом начинается двигаться дальше нормальным шагом в указанном направлении.

Предметы: 5 бытовых предмета с хорошим запахом прокладчика, максимальная величина – размер ботинка. Предметы не должны сильно отличаться по цвету от поверхности. Следовые предметы необходимо класть не возле следа, а на нем. Прокладчик следа должен отмечать место расположения каждого предмета в плане, кроме того, в плане сами следовые предметы должны быть четко описаны.

Конец следа: прокладчик следа, дойдя до конца последней прямой, ложится или садится в конце следа. Прокладчик следа должен расположиться в конечной точке следа по меньшей мере за 30 минут до начала поиска.

Продолжительность поискового этапа: максимум 20 минут, включая нахождение предметов для идентификации.

Разрешенные команды.

Любые команды голосом и жестом, их количество не ограничено.

Правила прохождения этапа поиска.

Спортсмен и собака в полной готовности ожидают сигнала к началу работы. Собаку можно вести без поводка или на поводке длиной 10 м, прикрепленном к ошейнику-цепочке или шлейке. Если собака для обозначения найденных предметов или «пострадавшего» использует брингзель, то перед началом поиска на собаке нужно закрепить брингзель.

Перед следовой работой, при поиске начала следа и во время проработки самого следа не допускается оказание давления на собаку.

Перед началом поиска спортсмен с собакой на поводке подходит к судье для доклада. Допустимыми способами обозначения предметов является взятие предмета в пасть или обозначение положением тела, также то и другое в любой последовательности. При взятии предмета в пасть собака может остаться стоять, сесть или также подойти к спортсмену. Обозначение положением тела могут быть позиции лежа, сидя или стоя. Допустимыми видами обозначения являются облаивание, брингзельное обозначение или подводка. Собака может то брать в пасть предмет, то обозначать его положением тела на протяжении одного следа; при обозначении предмета не играет роли, какое положение собака будет принимать. Она может, например, один предмет обозначить лежа, другой предмет – стоя.

Судья подводит спортсмена к стартовой площадке поле, за пределами которой спортсмен может свободно перемещаться. Спортсмен снимает с собаки поводок и дает ей команду на поиск первого предмета. Собака должна найти предмет для идентификации в течение трех минут, причем спортсмен может ей помогать командами голосом и (или) жестом. После того, как собака нашла идентификационный предмет, спортсмен пристегивает к ошейнику собаки поводок и дает ей команду на продолжение проработки следа.

Если собака не может найти предмет, но нашла точку начала следа, спортсмен может, пристегнув к ошейнику собаки поводок или без поводка, начать следовать за собакой после разрешения судьи соревнований.

Если собака во время работы на стартовой площадке, в течение 3 минут, не может найти начало следа, то судья может разрешить продолжать поиск в счет общего времени, однако судья должен прервать поиск, если собака явно не подчиняется командам или очевидно не в состоянии решить данную задачу.

При проработке следа собака должна четко следовать оставленному следу, спортсмен двигается за собакой на расстоянии 10 м.

Судья соревнований следует за спортивной парой на определенном расстоянии.

Спортсмену разрешено делать паузы во время поисковой работы. Паузы идут в счет общего времени. Покидать траекторию следа при этом не разрешается.

Спортсмену разрешено во время проработки следа очищать собаке голову, глаза и нос, а также поить собаку.

При обозначении прокладчика следа, изображающего условно пострадавшего, запрещена любая помощь со стороны спортсмена и (или) прокладчика следа. Спортсмен должен доложить судье соревнований об обнаружении пострадавшего и может подойти к собаке только по указанию судьи. Собака должна обозначать прокладчика следа четко и убедительно, пока спортсмен не подойдет к ней. Собака должна располагаться в радиусе не далее 2 м от условно пострадавшего.

Поисковый раздел заканчивается демонстрацией найденных предметов, докладом спортсмена и оглашением оценки судьи.

6.2.2. Поисковый этап RH-FL-A.

Общие положения:

Зона поиска: 100 x 200 м, открытая и пересеченная местность.

«Пострадавшие»: 2 человека. Собаке должна быть обеспечена возможность зрительного и физического контакта. Укрытия должны располагаться на расстоянии минимум 10 м друг от друга. После каждой собаки «пострадавшие» могут менять свое местоположение. И использованные укрытия могут использоваться повторно. «Пострадавшие» должны расположиться в укрытиях за 10 минут до начала работы спортивной пары. «Пострадавшие» являются помощниками судьи; они должны лежать или сидеть и вести себя тихо, не оказывать никакой помощи спортсмену и (или) собаке.

Помощники на этапе: за 15 минут до начала работы первой спортивной пары несколько человек с одной пробной собакой проходят в зоне поиска по всей территории.

Время выполнения упражнения: максимум 15 минут
Время засекается с момента высылы собаки на поиск.

Разрешенные команды.

Разрешается использовать любые команды голосом и жестом, их количество не ограничено.

Правила прохождения этапа поиска.

Спортсмен со своей собакой в полной экипировке ожидают команду выхода на этап вне зоны видимости зоны поиска. На собаку может быть надет опознавательный жилет и (или) ошейник-цепочка. До начала выполнения упражнения судья устно описывает зону поиска, которая визуально ограничена или границы которой можно четко увидеть, и определяет направление поиска. Спортсмен может двигаться только по осевому коридору, каждые 50 м которого отмечены маркировкой. Спортсмену разрешается разрешить собаке вначале проработать зону грубым поиском, а затем, без вычета баллов, по достижении конца осевого коридора вернуться в обратном направлении и провести более тщательный поиск, если это необходимо, столько раз, сколько он хочет.

Перед началом поиска спортсмен информирует судью о способе обозначения обнаруженного пострадавшего его собакой. Допускаются следующие способы обозначения: облаивание, брингзель или подводка.

Спортсмен высылает собаку на поиск. Когда собака удалась от спортсмена на достаточное расстояние, судья разрешает спортсмену покинуть точку старта. Собака должна прорабатывать зону поиска глубоким челноком согласно командам спортсмена с одной и с другой стороны от коридора. Возможное продвижение собаки назад не штрафуются. Поиск в обратном направлении, то есть движение спортсмена в обратную сторону, разрешается только тогда, когда спортсмен дойдет до конца зоны поиска.

Спортсмену и (или) условно пострадавшему запрещено как-либо поддерживать собаку во время обозначения места нахождения пострадавшего. Спортсмен должен доложить судье о свершившемся обозначении и только по команде судьи он может подойти к собаке. Собака должна обозначать пострадавшего четко и интенсивно, пока спортсмен не подойдет к ней. Во время обозначения собака не должна удаляться от пострадавшего на расстояние более 2 м. После обнаружения пострадавшего и соответствующего указания судьи работа на этапе возобновляется с места доклада об обозначении.

Поисковый этап заканчивается докладом спортсмена и оглашением оценки судьи.

6.2.3. Поисковый этап РН-Т-А.

Общие положения.

Зона поиска: разрушенный или частично разрушенный объект, может состоять из различных строительных материалов площадью минимум 800-1000 м², на одном или нескольких уровнях.

В техногенном завале на уровне сложности «А» должны быть темные помещения или полости и глубокие закладки с покрытием над ними толщиной примерно 1 м. Не разрешается поиск только в зданиях, однако в зону поиска могут быть включены отдельные помещения. Спортсмен и судья должны иметь возможность просматривать зону поиска.

«Пострадавшие»: 2 человека в укрытии. Собака не должна видеть «пострадавшего» при обнаружении и (или) иметь возможность тактильного контакта. Укрытия должны быть максимально незаметными для глаз. Расстояние между «пострадавшими» должно обеспечить собаке возможность четкого обозначения.

Использованные укрытия могут использоваться повторно. Но при смене укрытий необходимо исключить возможность ложного обозначения. Использованные укрытия должны быть открытыми, если в данный момент они не используются.

«Пострадавшие» размещаются в укрытиях за 15 минут до начала работы спортивной пары. Необходимо соблюдать соответствующую технику безопасности.

«Пострадавшие» являются помощниками судьи соревнований; они должны вести себя тихо, не оказывать никакой помощи спортсмену и (или) собаке. Обнаруженные «пострадавшие» извлекаются из укрытия по команде судьи специальными помощниками.

Посторонние раздражители: тлеющий костер, звук работающего двигателя, удары молотками, шумы и стуки, звуковые носители и так далее.

Помощники на этапе: за 15 минут до начала работы первой спортивной пары несколько человек с одной пробной собакой проходят в зоне поиска по всей территории. Непосредственно перед пуском собаки и во время ее работы по всему завалу передвигаются два помощника без собаки.

Продолжительность поискового этапа: максимум 20 минут. Время засекается с первого пуска собаки на поиск.

Разрешенные команды.

Разрешается использовать любые команды голосом и жестом, их количество не ограничено.

Правила прохождения поискового этапа.

Спортсмен со своей собакой в полной готовности ожидают команду выхода на этап вне зоны видимости зоны поиска. Спортсмен получает описание зоны поиска в виде схемы или чертежа. Зона поиска должна быть ограничена визуально или же ее границы можно четко увидеть.

Спортсмен имеет право самостоятельно выбирать тактику поиска, он должен сообщить ее судье перед началом работы. Если во время работы будут происходить изменения, то спортсмен обязан предупредить о них судью, в этом случае время не останавливается.

Перед началом поиска спортсмен информирует судью о способе обозначения обнаруженного пострадавшего его собакой. Допускаются следующие способы обозначения: облаивание, брингзель и подводка.

Спортсмен пускает готовую к работе собаку на поиск с того места, которое ему кажется наиболее правильным. Собака не должна иметь на себе опознавательный жилет или ошейник. Исключением является ошейник, на который крепится брингзель, этот ошейник должен иметь саморасстегивающийся механизм, чтобы собака не получила травмы. Собака должна прорабатывать зону согласно командам спортсмена. Спортсмен может войти в зону завала только с разрешения судьи.

Спортсмену и (или) «пострадавшему» запрещено поощрять или поддерживать собаку во время обозначения. Спортсмен должен доложить судье о свершившемся обозначении и только по команде судьи он может подойти к собаке. Собака должна обозначать место выхода запаха (место обозначения) в правильном направлении, четко и интенсивно, пока спортсмен не подойдет к ней. Спортсмен должен однозначно показать, где собака обнаружила выход запаха.

После соответствующего указания судьи работа на этапе возобновляется. Со своего места спортсмен может дать одну команду собаке на продолжение поиска. Команда подается или непосредственно с места последнего обозначения обнаруженного условно пострадавшего или с края завала. После этого спортсмен покидает зону завала.

Поисковый раздел заканчивается докладом спортсмена и оглашением оценки судьи.

6.2.4. Проверка послушания и ловкости поисковых этапов RH-F-A, RH-FL-A и RH-T-A.

Общие правила.

Проверка послушания и ловкости может проводиться в виде группового упражнения для трех спортивных пар одновременно. Судья должен иметь возможность хорошо видеть каждую спортивную пару.

В начале и в конце выполнения проверки послушания и ловкости спортсмен докладывает судье, собака находится в исходном положении у левой ноги спортсмена и на поводке. Разрешается использовать только одинарный поводок и ошейник-цепочку. При выполнении упражнений выбор команд остается за спортсменом, тем не менее, команды голосом должны быть краткими. Использование клички собаки в связке с командой считается одной голосовой командой. Команды жестом разрешаются только в тех случаях, когда они четко предусмотрены положением. Если для выполнения упражнения собаке понадобилась дополнительная команда, то это снижает результат упражнения на два балла.

Собака должна выполнять упражнения радостно и энергично. Каждое упражнение начинается и заканчивается исходным положением. Промежутки между отдельными упражнениями не оцениваются. Между отдельными упражнениями спортсмену можно коротко похвалить собаку, также допускается похвала собаки после выполнения упражнения. Перед началом следующего упражнения необходимо принять новое исходное положение.

В исходном положении собака сидит плотно и прямо слева от спортсмена, плечо собаки находится на уровне колена спортсмена. Из фронтального положения собака может занять исходное положение, или сразу подсаживаясь слева, или обходя спортсмена сзади плотно у его ног.

Все упражнения начинаются по команде судьи.

Порядок выполнения упражнений № 1-8 определяется непосредственно перед стартом путем вытягивания спортсменом соответствующих карточек. После определения последовательности упражнений спортсмен отстегивает собаку с поводка.

Во время движения рядом без поводка производятся два выстрела (калибр 6-9 миллиметров). Собака должна спокойно относиться к выстрелам. Собака, пугающаяся выстрела, дисквалифицируется. Если собака демонстрирует во время выстрела возбуждение, то это ведет к снижению оценки, если спортсмен все еще может контролировать собаку. Максимальный балл начисляется только в том случае, если собака равнодушно относится к выстрелам.

Упражнение № 1 «движение рядом без поводка».

Необходимо соблюдать схему движения, которая приведена на Схеме 28. Единственное исключение: в зависимости от условий местности судья может поменять угол поворота, и это изменение должно быть принято для всех участников соревнований.

Группа состоит минимум из 4 человек, включая второго спортсмена, при этом два человека в группе должны иметь при себе каждый по одной собаке на поводке (кобель и сука). Группа совершает движения по кругу по часовой стрелке.

Разрешенные команды.

Однократная команда голосом, или команда жестом, эту команду можно подавать повторно при каждом начале движения и каждой смене темпа.

Выполнение упражнения.

Из исходного положения по команде голосом собака без поводка должна следовать за спортсменом с левой стороны внимательно, радостно, прямо и свободно так, чтобы плечо находилось на уровне колена спортсмена, садиться при остановках самостоятельно, быстро и прямо.

Из точки старта спортивная пара движется 50 шагов по прямой без остановок обычным шагом; после поворота кругом ещё 10-15 шагов обычным шагом, затем спортивная пара демонстрирует движение рядом бегом и в замедленном темпе, как минимум по 10 шагов в обоих случаях. Переход от бега к замедленному шагу должен осуществляться без промежуточных шагов.

Затем спортивная пара двигается обычным шагом, не меняя темпа движения, демонстрирует первый поворот и проходит 20-25 шагов, затем второй поворот и делает 25-30 шагов, поворот кругом, еще 10-15 шагов в обычном темпе и остановка в исходном положении. Затем спортивная пара двигается еще 10-15 шагов обычным темпом, делает поворот, затем 20-25 шагов обычным темпом назад к начальной линии движения, а также выполняет еще одну остановку в исходном положении.

Из исходного положения спортивная пара двигается шагом в обычном темпе по направлению к группе и двигается плотно мимо группы по внешнему кругу против часовой стрелки, при этом собака должна напрямую встретиться с каждой из собак-участников группы. Спортивная пара демонстрирует одну остановку, при этом группа продолжает двигаться, и как минимум один участник группы должен пройти мимо спортивной пары.

Затем спортсмен совершает внутри группы движения в виде восьмерки, останавливается в середине, а собака самостоятельно принимает исходное положение. Затем спортивная пара покидает группу в обычном темпе и заканчивает данное упражнение исходным положением.

Упражнение № 2 «контроль на расстоянии».

Разрешенные команды.

Краткая команда голосом для «движения рядом», которая подается один раз в развитии упражнения и один раз в конце упражнения для занятия исходного положения.

Команда голосом и (или) команда жестом один раз для каждого подзыва к спортсмену.

Команда голосом и (или) команда жестом для положения «сидеть».

Команда голосом и (или) команда жестом для положения «лежать».

Команда голосом и (или) команда жестом для положения «стоять».

Выполнение упражнения.

Из исходного положения спортивная пара двигается прямо, собака движется рядом без поводка. Пройдя примерно 10-15 шагов, спортсмен голосом и (или) жестом подает команду, по которой собака немедленно должна сесть, в то время как спортсмен продолжает движение, не замедляя темпа и не оглядываясь. Пройдя примерно 40 шагов по прямой, спортсмен останавливается и поворачивается лицом к спокойно сидящей собаке.

По указанию судьи спортсмен подзывает к себе собаку голосом и (или) жестом. Как только собака быстро и заинтересованно преодолеет примерно половину расстояния, спортсмен подает команду голосом и (или) жестом, по которой собака немедленно должна лечь.

По следующему указанию судьи спортсмен подает собаке голосом и (или) жестом команду, по которой собака должна встать.

По следующему указанию судьи спортсмен подзывает к себе собаку голосом и (или) жестом. Собака должна подойти к спортсмену радостно и быстро и плотно сесть перед ним. По команде голосом или жестом собака должна принять исходное положение. Разметка участка приведена на Схеме 29.

Упражнение № 3 «апортировка по ровной поверхности».

Собственный бытовой предмет спортсмена, который он имеет при себе во время выполнения всех упражнений.

Разрешенные команды.

Однократные команды голосом или жестом для посылы за предметом и для занятия исходного положения. Команда голосом для отдачи предмета.

Выполнение упражнения.

Из исходного положения спортсмен бросает на расстояние примерно 10 шагов предмет. Команду для посылы за предметом голосом или жестом разрешается подавать только тогда, когда предмет спокойно лежит на земле. По команде голосом или жестом собака, которая сидит рядом со спортсменом без поводка, должна быстро начать движение к предмету, немедленно его поднять и принести его спортсмену в том же быстром темпе. Собака должна плотно сесть перед спортсменом и удерживать предмет в пасти до тех пор, пока через небольшой промежуток времени спортсмен не подаст команду голосом «Дай». По команде голосом или жестом собака возвращается в исходное положение.

Спортсмен не должен перемещаться с точки старта до окончания выполнения упражнения.

Упражнение № 4 «преодоление подвижного бума».

Конструкция подвижного бума: деревянная доска длиной около 4 м, шириной около 0,3 м и толщиной около 0,04 м; две бочки одинакового размера диаметром около 0,4 м; планки для фиксации доски по направлению движения для ограничения подвижности (амплитуда колебания бума должна составлять как минимум 0,2 м).

Разрешенные команды.

Команда голосом и (или) жестом для прыжка на бум; команда голосом для фиксации; команда голосом или жестом для каждого возобновления движения.

Выполнение упражнения.

Спортсмен с собакой без поводка занимает исходное положение на достаточном расстоянии от препятствия. По команде голосом и (или) жестом собака должна запрыгнуть на бум и по команде голосом мгновенно зафиксироваться в направлении движения.

По указанию судьи спортсмен подходит к собаке, дает ей команду голосом или жестом для возобновления движения и идет с ней до конца препятствия. Собака должна самостоятельно остановиться в конце препятствия.

По указанию судьи спортсмен подает собаке команду голосом или жестом для возобновления движения и проходит несколько шагов после препятствия. Затем спортсмен останавливается, и собака самостоятельно принимает исходное положение.

Собака должна пройти весь бум, не выказывая признаков страха и желания спрыгнуть.

Упражнение № 5 «преодоление горизонтальной лестницы».

Конструкция препятствия: неподвижная деревянная лестница с поперечными планками, горизонтальная, с трапом для подъема длиной около 4 м, шириной около 0,5 м, расстояние между планками 0,3 м, ширина планки 0,05 м. Две стойки высотой около 0,5 м. Трап длиной 1,2 м, шириной 0,5 м, допускается наличие поперечных планок для облегчения подъема.

Разрешенные команды.

Команда голосом и (или) жестом для входа на препятствие, команда голосом или жестом для занятия исходного положения.

Выполнение упражнения.

Спортсмен с собакой без поводка занимает исходное положение на достаточном расстоянии от препятствия. По команде голосом и (или) жестом собака поднимается на лестницу по трапу и самостоятельно проходит лестницу до последней ступеньки и останавливается в конце препятствия. Спортсмен двигается вместе с работающей собакой вдоль лестницы только после того, как ее передние лапы коснулись первой ступеньки. Спортсмен не может касаться собаки или препятствия. В конце лестницы спортсмен снимает собаку с лестницы и по команде голосом или жестом собака занимает исходное положение.

Упражнение № 6 «тоннель».

Конструкция тоннеля: жесткий вход диаметром 0,5 м и длиной 3 м; выход в виде мягкого тоннеля для проползания длиной 3 м.

Разрешенные команды.

Однократные голосовые команды: «ползи», «стоп» и для занятия исходного положения.

Выполнение упражнения.

Спортсмен с собакой без поводка занимает исходное положение на достаточном расстоянии от препятствия. По команде голосом и жестом «Ползи» собака должна пройти через тоннель. После того как собака выйдет из тоннеля, она должна зафиксироваться по команде голосом и жестом («Стоп»). По указанию судьи спортсмен подходит к собаке, и голосом или жестом подает команду на занятие исходного положения.

Упражнение № 7 «управление на расстоянии».

Оборудование: 1 конус для точки старта; 1 конус для точки в центре; 3 приподнятых площадки на расстоянии 40 м друг от друга, размерами примерно 1 х 1 м высотой максимум 0,6 м (поддон или палета, стол или подобное); 6 карточек, на которых изображены варианты последовательности прохождения площадок.

Разрешенные команды.

Команда голосом и жестом для начала движения; команда голосом для остановки; по одной команде голосом и жестом для начала движения до каждой из трех площадок; по одной команде голосом для запрыгивания и фиксации на каждой из трех площадок; команда голосом или жестом для подзыва к спортсмену; команда голосом или жестом для занятия исходного положения.

Выполнение упражнения.

Перед началом упражнения спортсмен вытягивает карточку с вариантом последовательности прохождения отмеченных снарядов.

Спортсмен с собакой без поводка занимает исходное положение в точке старта. По указанию судьи спортсмен, не меняя своего местоположения, голосом и жестом подает команду для начала движения по направлению конуса в центре, который расположен примерно на расстоянии 20 м от точки старта. Как только собака добежала до конуса в центре, спортсмен дает команду голосом для остановки. Затем по указанию судьи спортсмен, не меняя своего местоположения, голосом и жестом направляет собаку к первой указанной площадке. По команде голосом для запрыгивания и фиксации собака должна запрыгнуть на площадку и зафиксироваться там. Затем голосом и жестом собака направляется ко второй площадке, на которую она также должна зайти или запрыгнуть по команде голосом и зафиксироваться там. Аналогично собака работает и на третьей площадке.

С третьей площадки спортсмен подзывает к себе собаку голосом или жестом. Собака должна плотно сесть перед спортсменом. По команде голосом или жестом собака должна занять исходное положение. Разметка участка приведена на Схеме 30.

Упражнение № 8 «перенос и передача собаки».

Собаку можно поднимать с земли или с более высокой поверхности. Необходимо использование помощника для переноса собаки.

Разрешенные команды.

Для каждой из частей упражнения или команда голосом, или команда жестом: для занятия стартового положения, для подзыва к спортсмену и для занятия исходного положения.

Выполнение упражнения.

Из исходного положения спортсмен может дать любую команду голосом и жестом для занятия собакой стартового положения, чтобы собаку было легче поднять.

Спортсмен несет вперед свою собаку на руках 10 м и передает её другому человеку. Помощник несет собаку еще 10 м, а затем ставит её на землю.

Собака должна остаться на месте, пока по указанию судьи спортсмен не подзовет ее по команде голосом или жестом. Собака должна быстро и радостно подойти и плотно сесть перед спортсменом. По команде голосом или жестом собака должна занять исходное положение.

Собака не должна демонстрировать агрессии по отношению к спортсмену или к помощнику. Во время переноса собака должна иметь возможность свободно двигать хвостом.

Упражнение № 9 «укладка с выдержкой при отвлекающих факторах».

Должны использоваться две отдельные площадки для кобелей и сук.

Разрешенные команды.

Команда голосом или жестом для положения «лежать» или команда голосом, или команда жестом для положения «сидеть».

Выполнение упражнения.

Перед началом выполнения упражнений второй собакой спортсмен с собакой без поводка занимает исходное положение в указанном судьей месте. По указанию судьи спортсмен укладывает собаку, используя команду голосом или жестом, не оставляя рядом с собакой никаких предметов. Затем спортсмен должен отойти как минимум на 40 шагов в указанное судьей место и спокойно остается там стоять лицом к собаке. Собака должна спокойно оставаться в положении лежа, без какого бы то ни было воздействия со стороны спортсмена, в то время как другая спортивная пара выполняет упражнения № 1-8.

Во время выполнения другой спортивной парой упражнения «Движение рядом без поводка» спортсмен лежащей собаки должен самостоятельно присоединиться к группе, а после окончания этого упражнения вернуться на прежнее место.

По указанию судьи спортсмен подходит к собаке, становится справа от нее. После следующего указания судьи спортсмен голосом или жестом подает команду, чтобы собака заняла положение «сидеть». Собака должна сесть быстро и прямо.

Раздел проверка послушания и ловкости собаки заканчивается докладом спортсмена и оглашением оценки судьи.

6.2.5. Поисковый этап RH-L-A.

Поисковый этап состоит из поиска с использованием собаки и поиска с использованием технического средства – прибора для поиска в завале.

Поиск с использованием собаки. Место проведения, помощники и «пострадавшие».

Зона поиска: снежное поле 8000 м², для лучшего обзора, а также для ограничения зоны поиска она обозначается флажками.

«Пострадавшие»: 2 человека, закопанные максимум на 1 м глубины. Собаке не дается возможность зрительного и (или) физического контакта, места укрытия должны быть такими незаметными, насколько это возможно.

Расстояние между «пострадавшими» должно быть таким, чтобы была возможность четкого обозначения. Использованные укрытия могут использоваться повторно, однако при смене укрытия необходимо исключить вероятность ложного обозначения. Использованные укрытия должны оставаться открытыми, если в них на данный момент нет «пострадавших». «Пострадавшим» запрещается принимать участие в подготовке укрытий в снегу непосредственно перед укрытием. «Пострадавшие» должны расположиться в укрытии за 20 минут до начала работы спортивной пары. Необходимо выполнять соответствующие меры безопасности. «Пострадавший» является помощником судьи соревнований, он должен вести себя тихо, не оказывать никакой помощи спортсмену и (или) собаке;

Помощники на этапе: непосредственно перед началом и во время работы собаки область для поиска должна быть пройдена пешком или на лыжах вдоль и поперек как минимум тремя людьми без собаки.

Продолжительность поискового этапа: максимум 15 минут. Время засекается с высылки собаки на поиск. Отсчет времени прерывается на время раскапывания первого условно пострадавшего.

Поиск при помощи технического средства. Место проведения и оборудование.

Четко размеченное снежное поле 10 x10 м; 1 прибор для поиска в завале как датчик радиосигнала; 1 прибор для поиска в завале для приема радиосигнала.

Спортсмен должен при докладе уточнить, будет ли он использовать свой собственный прибор или же прибор организаторов соревнований.

Разрешенные команды.

Разрешается использовать любые команды голосом и жестом, их количество не ограничено.

Правила прохождения этапа поиска с использованием собаки.

Спортсмен и собака в полной готовности ожидают сигнала к началу работы вне зоны видимости и слышимости поисковой зоны. Спортсмен может проводить поисковую работу с использованием лыж или снегоступов.

Спортсмен получает описание местности и постановку задачи на языке организатора соревнований или по требованию на английском или немецком языке. Область поиска описывается устно. Тактику поиска выбирает спортсмен, он докладывает о ней судье перед началом поисковой работы. Необходимо постоянно информировать судью о возможных изменениях в ходе работы, в данном случае время поиска не останавливается.

Спортсмен высылает собаку на поиск с той точки, которую он считает правильной. Собака должна прорабатывать зону поиска согласно командам спортсмена. Спортсмен может покинуть стартовую точку только тогда, когда собака удалилась более чем на 30 м, или когда собака подает знаки обозначения, или по команде судьи.

Спортсмену и (или) «пострадавшему» запрещено поощрять или поддерживать собаку во время обозначения пострадавшего. Спортсмен должен доложить судье о свершившемся обозначении, и только по команде

судьи он может начать двигаться к собаке. Собака должна обозначать место выхода запаха (место обозначения) указывая на него, четко и интенсивно, пока спортсмен не подойдет к ней. Спортсмен должно однозначно указать, где собака чувствует выход запаха. Спортсмен помечает место нахождения условно пострадавшего и раскапывает его по указанию судьи. После раскапывания первого условно пострадавшего, по указанию судьи, работа продолжается.

Правила прохождения этапа поиска с использованием технического средства.

Спортсмен получает задание в течение максимум 5 минут определить координаты одного из приборов для поиска в завале, закопанном на глубину около 0,3 м, а также раскопать его и предъявить судье соревнований. Тактику поиска спортсмен выбирает самостоятельно.

Поисковый этап заканчивается докладом спортсмена и оглашением оценки судьи.

6.2.6. Проверка послушания и ловкости для поискового этапа RH-L-A.

Общие правила.

Проверка послушания и ловкости проводится в снегу.

В начале и в конце выполнения проверки послушания и ловкости спортсмен докладывает судье, собака находится в исходном положении и на поводке. Разрешается использовать только однорядный поводок и ошейник-цепочку. При выполнении упражнений выбор команд остается за спортсменом, тем не менее, команды голосом должны быть краткими. Использование клички собаки в связке с командой считается одной голосовой командой. Команды жестом разрешаются только в тех случаях, когда они четко предусмотрены положением. Если для выполнения упражнения собаке понадобилась дополнительная команда, то это снижает результат упражнения на две оценки.

Собака должна выполнять упражнения радостно и энергично. Каждое упражнение начинается и заканчивается исходным положением. Промежутки между отдельными упражнениями не оцениваются. Между отдельными упражнениями спортсмену можно коротко похвалить собаку, также допускается похвала собаки после выполнения упражнения. Перед началом следующего упражнения необходимо принять новое исходное положение.

В исходном положении собака сидит плотно и прямо слева от спортсмена, плечо собаки находится на уровне колена спортсмена. Из фронтального положения собака может занять исходное положение, или сразу подсаживаясь слева, или обходя спортсмена сзади плотно у его ног.

Все упражнения начинаются по команде судьи.

Порядок выполнения упражнений 1-5 определяется непосредственно перед стартом путем вытягивания соответствующих карточек. После определения последовательности упражнений спортсмен отстегивает собаку с поводка.

Во время движения рядом без поводка производятся два выстрела (калибр 6-9 миллиметров). Собака должна спокойно относиться к выстрелам. Собака, пугающаяся выстрела, дисквалифицируется. Если собака демонстрирует во время выстрела возбуждение, то это ведет к снижению оценки, если спортсмен все еще может контролировать собаку. Максимальный балл начисляется только в том случае, если собака равнодушно относится к выстрелам.

Упражнение № 1 «движение рядом без поводка».

Необходимо соблюдать схему движения, которая приведена на Схеме 28. Единственное исключение: в зависимости от условий местности судья может поменять угол поворота, и это изменение должно быть принято для всех участников соревнований.

Группа должна состоять минимум из четырех человек, включая двух спортсменов, причем двое из них должны иметь по одной собаке на поводке (кобель или сука). Группа двигается по кругу по часовой стрелке.

Разрешенные команды.

Краткая однократная команда голосом или команда жестом, эту команду можно снова подавать при каждом начале движения и каждой смене темпа.

Выполнение упражнения.

Из исходного положения по команде голосом собака без поводка должна следовать за спортсменом с левой стороны внимательно, радостно, прямо и свободно так, чтобы плечо находилось на уровне колена спортсмена, садиться при остановках самостоятельно, быстро и прямо.

Из точки старта спортивная пара движется 50 шагов по прямой без остановок обычным шагом; после поворота кругом ещё 10-15 шагов обычным шагом, затем спортивная пара демонстрирует движение рядом бегом и в замедленном темпе, как минимум по 10 шагов в обоих случаях. Переход от бега к замедленному шагу должен осуществляться без промежуточных шагов.

Затем спортивная пара двигается обычным шагом, не меняя темпа движения, демонстрирует первый поворот и проходит 20-25 шагов, затем второй поворот и делает 25-30 шагов, поворот кругом, еще 10-15 шагов в обычном темпе и остановка в исходном положении. Затем спортивная пара двигается еще 10-15 шагов обычным темпом, делает поворот, затем 20-25 шагов обычным темпом назад к начальной линии движения, а также выполняет еще одну остановку в исходном положении.

Из исходного положения спортивная пара двигается шагом в обычном темпе по направлению к группе и двигается плотно мимо группы по внешнему кругу против часовой стрелки, при этом собака должна напрямую встретиться с каждой из собак-участников группы. Спортивная пара демонстрирует одну остановку, при этом группа продолжает двигаться, и как минимум один участник группы должен пройти мимо спортивной пары.

Затем спортсмен совершает внутри группы движения в виде восьмерки, останавливается в середине, а собака самостоятельно принимает исходное

положение. Затем спортивная пара покидает группу в обычном темпе и заканчивает данное упражнение исходным положением.

Упражнение № 2 «контроль на расстоянии».

Разметка участка приведена на Схеме 29.

Разрешенные команды.

Краткая команда голосом «Рядом», которая подается один раз в развитии упражнения и один раз в конце упражнения для занятия исходного положения.

Команда голосом и (или) команда жестом один раз для каждого подзыва к спортсмену.

Команда голосом и (или) команда жестом для положения «сидеть».

Команда голосом и (или) команда жестом для положения «лежать».

Команда голосом и (или) команда жестом для положения «стоять».

Выполнение упражнения.

Из исходного положения спортивная пара двигается прямо, собака движется рядом без поводка. Пройдя примерно 10-15 шагов, спортсмен голосом и (или) жестом подает команду, по которой собака немедленно должна сесть, в то время как спортсмен продолжает движение, не замедляя темпа и не оглядываясь. Пройдя примерно 40 шагов по прямой, спортсмен останавливается и поворачивается лицом к спокойно сидящей собаке. По указанию судьи спортсмен подзывает к себе собаку голосом и (или) жестом. Как только собака быстро и заинтересованно преодолит примерно половину расстояния, спортсмен подает команду голосом и (или) жестом, по которой собака немедленно должна лечь. По следующему указанию судьи спортсмен подает собаке голосом и (или) жестом команду, по которой собака должна встать. По следующему указанию судьи спортсмен подзывает к себе собаку голосом и (или) жестом. Собака должна подойти к спортсмену радостно и быстро и плотно сесть перед ним. По команде голосом или жестом собака должна принять исходное положение.

Упражнение № 3 «апортировка по ровной поверхности».

Собственный бытовой предмет спортсмена, который он имеет при себе во время выполнения всех упражнений.

Разрешенные команды.

Однократные команды голосом или жестом для посылы за предметом и для занятия исходного положения. Команда голосом для отдачи предмета.

Выполнение упражнения.

Из исходного положения спортсмен бросает на расстояние примерно 10 шагов предмет. Команду для посылы за предметом голосом или жестом разрешается подавать только тогда, когда предмет спокойно лежит на земле. По команде голосом или жестом собака, которая сидит рядом со спортсменом без поводка, должна быстро начать движение к предмету, немедленно его поднять и принести его спортсмену в том же быстром темпе. Собака должна плотно сесть перед спортсменом и удерживать предмет в пасти до тех пор, пока через небольшой промежуток времени спортсмен не

подаст команду голосом «Дай». По команде голосом или жестом собака возвращается в исходное положение.

Спортсмен не должен перемещаться с точки старта до окончания выполнения упражнения.

Упражнение № 4 «управление на расстоянии».

Оборудование: 1 конус для точки старта; 1 конус для точки в центре; 3 приподнятых площадки на расстоянии 40 м друг от друга, размерами примерно 1 x 1 м высотой максимум 0,6 м (поддон или палета, стол или подобное); 6 карточек, на которых изображены варианты последовательности прохождения площадок. Разметка участка приведена на Схеме 30.

Разрешенные команды.

Команда голосом и жестом для начала движения; команда голосом для остановки; по одной команде голосом и жестом для начала движения до каждой из трех площадок; по одной команде голосом для запрыгивания и фиксации на каждой из трех площадок; команда голосом или жестом для подзыва к спортсмену; команда голосом или жестом для занятия исходного положения.

Выполнение упражнения.

Перед началом упражнения спортсмен вытягивает карточку с вариантом последовательности прохождения отмеченных снарядов.

Спортсмен с собакой без поводка занимает исходное положение в точке старта.

По указанию судьи спортсмен, не меняя своего местоположения, голосом и жестом подает команду для начала движения по направлению конуса в центре, который расположен примерно на расстоянии 20 м от точки старта. Как только собака добежала до конуса в центре, спортсмен дает команду голосом для остановки.

Затем по указанию судьи спортсмен, не меняя своего местоположения, голосом и жестом направляет собаку к первой указанной площадке. По команде голосом для запрыгивания и фиксации собака должна запрыгнуть на площадку и зафиксироваться там. Затем голосом и жестом собака направляется ко второй площадке, на которую она также должна зайти или запрыгнуть по команде голосом и зафиксироваться там. Аналогично собака работает и на третьей площадке.

С третьей площадки спортсмен подзывает к себе собаку голосом или жестом. Собака должна плотно сесть перед спортсменом. По команде голосом или жестом собака должна занять исходное положение.

Упражнение № 5 «перенос и передача собаки».

Собаку можно поднимать с земли или с более высокой поверхности. Необходимо использование помощника для переноса собаки.

Разрешенные команды.

Разрешается использовать любые команды голосом и жестом, их количество не ограничено.

Выполнение упражнения.

Из исходного положения спортсмен может дать любую команду голосом и жестом для занятия собакой стартового положения, чтобы собаку было легче поднять.

Спортсмен несет вперед свою собаку на руках 10 м и передает её другому человеку. Помощник несет собаку еще 10 м, а затем ставит её на землю. При этом спортсмен движется рядом. Он может разговаривать со своей собакой, но не касаться. Затем помощник ставит собаку на землю, и спортсмен занимает с собакой исходное положение.

Собака не должна демонстрировать агрессии по отношению к спортсмену или к помощнику. Во время переноса собака должна иметь возможность свободно двигать хвостом.

Упражнение № 6 «укладка с выдержкой при отвлекающих факторах».

Должны использоваться две отдельные площадки для кобелей и сук.

Разрешенные команды.

Команда голосом или жестом для положения «лежать» или команда голосом, или команда жестом для положения «сидеть».

Выполнение упражнения.

Перед началом выполнения упражнений второй собакой спортсмен с собакой без поводка занимает исходное положение в указанном судьей месте. По указанию судьи спортсмен укладывает собаку, используя команду голосом или жестом, не оставляя рядом с собакой никаких предметов.

Затем спортсмен должен отойти как минимум на 30 шагов в указанное судьей место и спокойно остается там стоять лицом к собаке. Собака должна спокойно оставаться в положении лежа, без какого бы то ни было воздействия со стороны спортсмена, в то время как другая спортивная пара выполняет упражнения № 1-6.

Во время выполнения другой спортивной парой упражнения № 1 спортсмен лежащей собаки должен самостоятельно присоединиться к группе, а после окончания этого упражнения вернуться на прежнее место.

По указанию судьи спортсмен подходит к собаке, становится справа от нее. После указания судьи спортсмен голосом или жестом подает команду, чтобы собака заняла положение «сидеть». Собака должна сесть быстро и прямо.

Упражнение № 7 «движение по лыжне».

Разрешенные команды.

Команда голосом и (или) жестом для начала движения по лыжне; команда голосом и (или) жестом для занятия исходного положения.

Выполнение упражнения.

Движение по лыжне спортсмен может осуществлять как на снегоступах, так и на лыжах. Спортсмен с собакой без поводка занимает исходное положение. Из исходного положения спортсмен со своей собакой идет по указанной судьей дистанции, длина которой примерно равна 500 м и производит хотя бы одно изменение направления движения. Во время движения спортсмен подает собаке команду голосом и (или) команду жестом для начала движения по лыжне, эта команда может неоднократно

повторяться в течение дальнейшего пути. Собака должна из исходной позиции немедленно занять место позади спортсмена и двигаться сзади спортсмена, не подталкивая и не задерживая его.

Упражнение № 8 «езда на транспортном средстве».

Транспортное средство: снегоход, кресельный канатный подъемник, вертолет или тому подобное.

Разрешенные команды.

Команда голосом и (или) жестом для прыжка, команда голосом для фиксации; либо команда голосом, либо команда жестом для занятия исходного положения.

Выполнение упражнения.

Спортсмен с собакой без поводка занимает исходное положение на указанном расстоянии от какого-либо транспортного средства. На транспортное средство собака поднимается сама, запрыгивает или может быть поднята спортсменом. Во время транспортировки собака должна себя вести спокойно и непринужденно. После поездки или полета спортсмен с собакой покидает транспортное средство, опускает собаку сбоку от транспортного средства на землю и подает ей команду голосом на занятие исходного положения.

6.2.7. Поисковый этап RH-W-A.

Общие положения.

Должны соблюдаться общие правила безопасности. Все лица, находящиеся в воде или в лодке, обязаны быть в спасательном жилете или гидрокостюме.

Спортсмен должен быть в спасательном жилете или гидрокостюме, собака должна быть в спасательном жилете или иметь подходящую для работы в воде сбрую.

Для выполнения упражнения необходимо выбрать ту область берега, которая бы давала возможность собаке плыть преобладающую часть упражнения, и легко выходить на сам берег.

Упражнение № 1 «апортировка спасательного средства, посыл с берега».

Инвентарь и помощники: весельная шлюпка с гребцом; корабельная веревка длиной около 30 м.

Разрешенные команды.

Разрешены любые команды голосом и жестом.

Выполнение упражнения.

Гребец в лодке находится в воде на расстоянии 25 м от берега.

Спортсмен дает конец тридцатиметровой веревки собаке в пасть. По указанию спортсмена собака плывет к лодке. Гребец берет у собаки конец веревки. В то время как спортсмен тянет человека на берег, собака плывет рядом с лодкой. Как только гребец достиг берега, спортсмен подзывает свою собаку.

Упражнение № 2 «спасение человека, упавшего в воду, посыл с берега».

Помощник судьи: «пострадавший» в воде, одетый в гидрокостюм.

Разрешенные команды.

Разрешены любые команды голосом и жестом, их количество не ограничено.

Выполнение упражнения.

«Пострадавший», который ведет себя как тонущий и зовет на помощь, находится в воде на расстоянии в 25 м от берега.

По указанию спортсмена собака плывет к «пострадавшему». Как только «пострадавший» может схватиться за сбрую или спасательный жилет собаки, собака возвращается с ним на берег. Разрешены любые команды голосом и жестом, их количество не ограничено. Как только собака с «пострадавшим» достигает берега, спортсмен подходит к спасенному «пострадавшему» и предпринимает дальнейшие действия по оказанию помощи.

Упражнение № 3 «подача спасательного средства с лодки».

Инвентарь и помощники судьи: моторная лодка с человеком, который ей управляет; весельная шлюпка с гребцом; корабельная веревка длиной около 30 м.

Разрешенные команды.

Разрешены любые команды голосом и жестом.

Выполнение упражнения.

Спортивная пара находится в моторной лодке. В 25 м от них в воде находится весельная шлюпка с гребцом.

По команде спортсмена собака прыгает в воду. Спортсмен дает конец тридцатиметровой веревки собаке в пасть. По дальнейшему указанию спортсмена собака плывет к шлюпке и передает гребцу конец веревки. В то время как спортсмен тянет шлюпку к своей лодке, собака плывет рядом со шлюпкой. Как только шлюпка поравнялась с моторной лодкой, спортсмен подзывает свою собаку, собака подплывает, спортсмен забирает свою собаку обратно в лодку.

Упражнение № 4 «спасение человека, посыл с лодки».

Инвентарь и помощники судьи: моторная лодка с человеком, который ей управляет; «пострадавший» в воде, одетый в гидрокостюм.

Разрешенные команды.

Разрешены любые команды голосом и жестом.

Выполнение упражнения.

Спортивная пара находится в моторной лодке. В 25 м от них в воде находится пострадавший, который ведет себя как тонущий и зовет на помощь.

По указанию спортсмена собака прыгает в воду и плывет к «пострадавшему». Как только «пострадавший» может схватиться за сбрую или спасательный жилет собаки, собака возвращается с ним к лодке. Как только собака с «пострадавшим» достигает лодки, управляющий лодкой и спортсмен забирают «пострадавшего» в лодку. Затем спортсмен подзывает свою собаку, собака подплывает к нему и спортсмен сажает собаку обратно в лодку.

Упражнение № 5 «транспортировка лодки без посторонней помощи».

Инвентарь и помощники судьи: весельная шлюпка с гребцом, к которой прикреплена трех метровая веревка с утолщенным концом (с узлом на конце).

Выполнение упражнения.

Весельная шлюпка находится в воде на расстоянии 25 м от берега, на дне шлюпки «без сознания» лежит гребец.

По указанию спортсмена собака плывет к шлюпке. Собака самостоятельно ищет прикрепленную к борту шлюпки веревку, берет ее в пасть и тянет шлюпку к берегу. Как только шлюпка достигла берега, спортсмен дает команду собаке бросить веревку и лечь на берегу. Затем спортсмен предпринимает дальнейшие действия по оказанию помощи пострадавшему.

6.2.8. Проверка послушания и ловкости поискового этапа RH-W-A.

Общие правила.

Должны соблюдаться правила безопасности, все участники соревнований, которые находятся в воде или в лодке, должны быть в гидрокостюме или в спасательном жилете.

При выполнении всех упражнений на спортсмене должен быть одет гидрокостюм или спасательный жилет, а на собаке – спасательный жилет или подходящая шлейка.

В начале и в конце выполнения данного этапа спортсмен докладывает судье, собака находится в исходном положении и на поводке. Разрешается использовать только однорядный поводок и ошейник-цепочку.

При выполнении упражнений выбор команд остается за спортсменом, тем не менее, команды голосом должны быть краткими.

Использование клички собаки в связке с командой считается одной голосовой командой. Команды жестом разрешаются только в тех случаях, когда они четко предусмотрены положением.

Если для выполнения упражнения собаке понадобилась дополнительная команда, то это снижает результат упражнения на 2 балла.

Собака должна выполнять упражнения радостно и энергично.

Каждое упражнение начинается и заканчивается исходным положением.

Промежутки между отдельными упражнениями не оцениваются.

Между отдельными упражнениями спортсмену можно коротко похвалить собаку, также допускается похвала собаки после выполнения упражнения.

Перед началом следующего упражнения необходимо принять исходное положение.

Все упражнения начинаются по команде судьи.

Порядок выполнения упражнений № 1-6 определяется непосредственно перед стартом путем вытягивания соответствующих карточек. После

определения последовательности упражнений спортсмен отстегивает собаку с поводка.

Во время движения рядом без поводка производятся два выстрела (калибр 6-9 миллиметра). Собака должна равнодушно относиться к выстрелам. Собака, пугающаяся выстрела, дисквалифицируется. Если собака демонстрирует во время выстрела возбуждение, то это ведет к снижению оценки, если спортсмен все еще может контролировать собаку. Максимальный балл начисляется только в том случае, если собака равнодушно относится к выстрелам.

Упражнение № 1 «движение рядом без поводка».

Необходимо соблюдать схему движения, которая приведена на Схеме 27. Единственное исключение: в зависимости от условий местности судья может поменять угол поворота, и это изменение должно быть принято для всех участников соревнований.

Разрешенные команды.

Краткая однократная команда голосом или команда жестом, эту команду можно снова подавать при каждом начале движения и каждой смене темпа.

Выполнение упражнения.

Из исходного положения по команде голосом собака без поводка должна следовать за спортсменом с левой стороны внимательно, радостно, прямо и свободно так, чтобы плечо находилось на уровне колена спортсмена, садиться при остановках самостоятельно, быстро и прямо.

Из точки старта спортивная пара движется 50 шагов по прямой без остановок обычным шагом; после поворота кругом ещё 10-15 шагов обычным шагом, затем спортивная пара демонстрирует движение рядом бегом и в замедленном темпе, как минимум по 10 шагов в каждом темпе. Переход от бега к замедленному шагу должен осуществляться без промежуточных шагов.

Затем спортивная пара двигается обычным шагом, не меняя темпа движения, демонстрирует первый поворот и проходит 20-25 шагов, затем второй поворот и делает 25-30 шагов, поворот кругом, еще 10-15 шагов в обычном темпе и остановка в исходном положении.

Затем спортивная пара двигается еще 10-15 шагов обычным темпом, делает поворот, затем 20-25 шагов обычным темпом назад к начальной линии движения, а также выполняет еще одну остановку в исходном положении.

Из исходного положения спортивная пара двигается шагом в обычном темпе плотно мимо группы по внешнему кругу против часовой стрелки, при этом собака должна напрямую встретиться с каждой из собак-участников группы. Спортивная пара демонстрирует одну остановку, при этом группа продолжает двигаться и как минимум один участник группы должен пройти мимо пары.

Затем спортсмен совершает внутри группы движения в виде восьмерки, останавливается в середине, а собака самостоятельно принимает исходное положение. Затем спортивная пара покидает группу в обычном темпе и заканчивает данное упражнение исходным положением.

Упражнение № 2 «контроль на расстоянии».

Разметка участка приведена на Схеме 29.

Разрешенные команды.

Краткая команда голосом «Рядом», которая подается один раз в развитии упражнения и один раз в конце упражнения для занятия исходного положения.

Команда голосом и (или) команда жестом один раз для каждого подзыва к спортсмену.

Команда голосом и (или) команда жестом для положения «сидеть».

Команда голосом и (или) команда жестом для положения «лежать».

Команда голосом и (или) команда жестом для положения «стоять».

Выполнение упражнения.

Из исходного положения спортивная пара двигается прямо, собака движется рядом без поводка. Пройдя примерно 10-15 шагов, спортсмен голосом и (или) жестом подает команду, по которой собака немедленно должна сесть, в то время как спортсмен продолжает движение, не замедляя темпа и не оглядываясь. Пройдя примерно 40 шагов по прямой, спортсмен останавливается и поворачивается лицом к спокойно сидящей собаке.

По указанию судьи спортсмен подзывает к себе собаку голосом и (или) жестом. Как только собака быстро и заинтересованно преодолевает примерно половину расстояния, спортсмен подает команду голосом и (или) жестом, по которой собака немедленно должна лечь. По следующему указанию судьи спортсмен подает собаке голосом и (или) жестом команду, по которой собака должна встать. По следующему указанию судьи спортсмен подзывает к себе собаку голосом и (или) жестом. Собака должна подойти к спортсмену радостно и быстро и плотно сесть перед ним. По команде голосом или жестом собака должна принять исходное положение.

Упражнение № 3 «перенос и передача собаки».

Собаку можно поднимать с земли или с более высокой поверхности. Необходимо использование помощника для переноса собаки.

Разрешенные команды.

Разрешается использовать любые команды голосом и жестом, их количество не ограничено.

Выполнение упражнения.

Из исходного положения спортсмен может дать любую команду голосом и жестом для занятия собакой стартового положения, чтобы собаку было легче поднять.

Спортсмен несет вперед свою собаку на руках 10 м и передает её другому человеку. Помощник несет собаку еще 10 м, а затем ставит её на землю. При этом спортсмен движется рядом. Он может разговаривать со своей собакой, но не касаться. Затем помощник ставит собаку на землю, и спортсмен занимает с собакой исходное положение.

Собака не должна демонстрировать агрессии по отношению к спортсмену или к помощнику. Во время переноса собака должна иметь возможность свободно двигать хвостом.

Упражнение № 4:

«Апортировка из воды, бросок предмета с берега».

Для выполнения упражнения необходимо выбрать ту область берега, которая бы давала возможность собаке плыть большую часть упражнения, и легко выходить на сам берег.

Для апортировки используется личный бытовой предмет спортсмена, не тонущий в воде, который он носит с собой в течение всего времени соревнований.

Разрешенные команды.

Однократные команды голосом или жестом для посылки за предметом и для занятия исходного положения. Команда голосом для отдачи предмета.

Выполнение упражнения.

Спортивная пара занимает основную позицию на определенном расстоянии от воды. Из основного положения спортсмен выбрасывает в воду личный бытовой предмет примерно на 10 шагов. Команда для подачи предмета может быть подана не ранее того, как предмет спокойно будет лежать на воде. Собака, сидящая рядом со своим спортсменом, по команде или жесту должна быстро подбежать к предмету, тотчас взять его и также быстро принести спортсмену. Собака должна плотно сесть перед спортсменом и так долго держать предмет в пасти, пока спортсмен после короткой паузы не даст команду для отдачи предмета и не заберет его. По команде или жесту собака занимает исходное положение.

Спортсмен во время всего упражнения не должен покидать своего места.

Упражнение № 5 «езда на доске для серфинга».

Инвентарь: доска для серфинга.

Место проведения: для выполнения упражнения необходимо выбрать ту область берега, которая бы давала возможность собаке плыть большую часть упражнения, и легко выходить на сам берег.

Разрешенные команды.

Команда голосом и (или) жестом для запрыгивания на доску, фиксации на доске и для спрыгивания с доски; команда голосом или жестом для занятия исходного положения.

Выполнение упражнения.

Спортсмен со своей собакой занимают на старте исходное положение. Из исходного положения собака должна по команде голосом или жестом запрыгнуть на свободную, лежащую на воде доску для серфинга. Доска для серфинга должна находиться на таком расстоянии от берега, чтобы собаке не требовалось к ней плыть. Спортсмен может поддержать доску, когда собака будет на нее забираться.

По фиксирующей команде голосом или жестом собака должна принять устойчивое положение на доске. По указанию судьи, спортсмен двигает доску для серфинга с лежащей на ней собакой в заданном направлении, примерно на 20 м. Собака должна вести себя спокойно и оставаться на доске до тех пор, пока спортсмен командой и жестом не даст ей сигнал спуститься.

В конце упражнения спортсмен с собакой занимают на берегу исходное положение.

Упражнение № 6 «управление на расстоянии».

Место проведения.

Для выполнения упражнения необходимо выбрать ту область берега, которая бы давала возможность собаке плыть большую часть упражнения и легко выходить на берег. Разметка участка приведена на Схеме 30.

Инвентарь: две лодки или доски для серфинга, располагающиеся на расстоянии 40 м друг от друга и от берега.

Разрешенные команды.

Команда голосом и жестом для посылы к каждой цели; команда голосом для подзыва к спортсмену; команда голосом или жестом для занятия исходного положения.

Выполнение упражнения.

Спортсмен с собакой без поводка занимает исходное положение в воде на определенном расстоянии от берега. По указанию судьи спортсмен, не меняя своего местоположения, голосом и жестом дает собаке команду доплыть к первой указанной цели. Собака должна оставаться у первой цели, пока спортсмен не отправляет собаку голосом или жестом ко второй.

Последовательность прохождения целей устанавливается судьей перед началом соревнований.

Командой голосом или жестом спортсмен подзывает свою собаку, собака должна плотно сесть перед спортсменом. По команде голосом или жестом собака должна занять исходное положение.

Упражнение № 7 «укладка с выдержкой при отвлекающих факторах».

Должны использоваться две отдельные площадки для кобелей и сук.

Разрешенные команды.

Команда голосом или жестом для положения «лежать» или команда голосом, или команда жестом для положения «сидеть».

Выполнение упражнения.

Перед началом выполнения упражнений второй собакой спортсмен с собакой без поводка занимает исходное положение в указанном судьей месте. По указанию судьи спортсмен укладывает собаку, используя команду голосом или жестом, не оставляя рядом с собакой никаких предметов. Затем спортсмен должен отойти как минимум на 30 шагов в указанное судьей место и спокойно остается там стоять лицом к собаке. Собака должна спокойно оставаться в положении лежа, без какого бы то ни было воздействия со стороны спортсмена, в то время как другая спортивная пара выполняет упражнения № 1-6.

Во время выполнения другой спортивной парой упражнения № 1 спортсмен лежащей собаки должен самостоятельно присоединиться к группе, а после окончания этого упражнения вернуться на прежнее место.

По указанию судьи спортсмен подходит к собаке, становится справа от нее. После следующего указания судьи спортсмен голосом или жестом

подает команду, чтобы собака заняла положение «сидеть». Собака должна сесть быстро и прямо.

Упражнение № 8 «заплыв на дистанцию».

Вспомогательные средства: моторная лодка с помощником судьи, который управляет лодкой.

Разрешенные команды.

Команда голосом и (или) жестом для входа в воду; команда голосом и (или) жестом «плыть вперед или дальше»; команда голосом и (или) жестом «следовать за мной»; команда голосом и (или) жестом «подплыть или ко мне».

Выполнение упражнения.

Спортивная пара находится в лодке. Поведение спортсмена и собаки должно быть спокойным, принятие основной позиции не требуется.

После отплытия лодки от берега на достаточное расстояние спортсмен спускает свою собаку из лодки и подает ей команду на отплытие. Собака должна отплыть от лодки на такое расстояние, чтобы лодка безопасно могла начать движение. Лодка отплывает на расстояние около 10 м от собаки, чтобы собака находилась постоянно в поле зрения спортсмена. По команде голосом и (или) жестом собака следует за лодкой.

Собака должна спокойно проплыть дистанцию не менее 200 м, следуя за лодкой. Затем лодка останавливается, спортсмен подзывает свою собаку командой голосом и (или) жестом, собака подплывает, и спортсмен помогает ей забраться в лодку.

Упражнение № 9 «езда на лодке».

Вспомогательные средства.

Моторная лодка с помощником судьи, который управляет лодкой.

Разрешенные команды.

Команда голосом и (или) жестом для прыжка в лодку; команда голосом для фиксации; команда голосом и (или) жестом для занятия исходного положения.

Выполнение упражнения.

Спортсмен с собакой занимает основное положение на определенном расстоянии от лодки. Собака входит, запрыгивает или может быть поднята в лодку спортсменом. Во время движения собака должна вести себя спокойно и непринужденно. После поездки спортсмен со своей собакой выходят на берег, собака выполняет команду спортсмена на принятие исходного положения.

6.3. Правила проведения соревнований по программе В.

6.3.1. Поисковый этап RH-F-B.

Конфигурация следа.

Чужой след протяженностью 2000 шагов (длина шага примерно 0,7 м), давность следа 180 минут; 8 изменений направления движения, они могут быть под прямым, острым или тупым углом.

Прокладка следа.

Прокладка следа должна проходить по естественному покрытию, след должен включать в себя изменения вида поверхности (лес, луг, поле), след должен включать в себя пересечение дорог и улиц. Прокладчик должен прокладывать след нормальным шагом, при прокладке следа нельзя шаркать или топтать и останавливаться.

Прокладчик должен передать судье соревнований четкий план прокладки следа со всей необходимой информацией (последовательность предметов, нахождение и конфигурация углов). Допускается план, созданный при помощи GPS.

Начало следа.

В начало следа на площадку размером 20 x 20 м кладется предмет для занюхивания и идентификации, принадлежащий прокладчику следа (максимальная величина – размер ботинка, допускаются также предметы одежды, подходящие под данный размер). Справа и слева стартовая площадка размечается линиями. Прокладчик входит на стартовую площадку слева или справа и оставляет на площадке предмет для идентификации, который обозначает собой точку начала следа. Он проводит некоторое время на точке начала следа, а потом начинает двигаться дальше нормальным шагом в указанном направлении;

Предметы.

8 бытовых предметов с хорошим запахом прокладчика, максимальная величина – размер ботинка. Предметы не должны сильно отличаться по цвету от поверхности. Следовые предметы необходимо класть не возле следа, а на нем. Прокладчик следа должен отмечать место расположения каждого предмета в плане, кроме того, в плане сами следовые предметы должны быть четко описаны.

Конец следа.

Прокладчик следа, дойдя до конца последней прямой, ложится или садится в конце следа. Прокладчик следа должен расположиться в конечной точке следа, по меньшей мере, за 30 минут до начала поиска.

Прохождение поискового этапа: максимум 45 минут, включая нахождение предметов для идентификации.

Разрешенные команды.

Любые команды голосом и жестом, их количество не ограничено.

Правила прохождения поискового этапа.

Спортсмен и собака в полной готовности ожидают сигнала к началу работы. Собаку можно вести без поводка или на поводке длиной 10 м, прикрепленном к ошейнику-цепочке или шлейке.

Если собака для обозначения найденных предметов или «пострадавшего» использует брингзель, то перед началом поиска на собаке нужно закрепить брингзель. Перед следовой работой, при поиске начала следа и во время проработки самого следа не допускается оказание давления на собаку.

Перед началом поиска спортсмен с собакой на поводке подходит к судье для доклада. Допустимыми способами обозначения предметов является взятие предмета в пасть или обозначение положением тела, также то и другое в любой последовательности. При взятии предмета в пасть собака может остаться стоять, сесть или также подойти к спортсмену. Обозначение положением тела могут быть позиции лежа, сидя или стоя. Допустимыми видами обозначения являются облаивание, брингзельное обозначение или подводка. Собака может то брать в пасть предмет, то обозначать его положением тела на протяжении одного следа; при обозначении предмета не играет роли, какое положение собака будет принимать. Она может, например, один предмет обозначить лежа, другой предмет – стоя.

Судья подводит спортсмена к стартовой площадке поле, за пределами которой спортсмен может свободно перемещаться. Спортсмен снимает с собаки поводок и дает ей команду на поиск первого предмета. Собака должна найти предмет для идентификации в течение трех минут, причем спортсмен может ей помогать командами голосом и (или) жестом. После того, как собака нашла идентификационный предмет, спортсмен пристегивает к ошейнику собаки поводок и дает ей команду на продолжение проработки следа.

Если собака не может найти предмет, но нашла точку начала следа, спортсмен может, пристегнув к ошейнику собаки поводок или без поводка, начать следовать за собакой после разрешения судьи соревнований.

Если собака во время работы на стартовой площадке, в течение трех минут, не может найти начало следа, то судья может разрешить продолжать поиск в счет общего времени, однако судья должен прервать поиск, если собака явно не подчиняется командам или очевидно не в состоянии решить данную задачу.

При проработке следа собака должна четко следовать оставленному следу, спортсмен двигается за собакой на расстоянии 10 м.

Судья следует за спортивной парой на определенном расстоянии.

Спортсмену разрешено делать паузы во время поисковой работы. Паузы идут в счет общего времени. Покидать траекторию следа при этом не разрешается.

Спортсмену разрешено во время проработки следа очищать собаке голову, глаза и нос, а также поить собаку.

При обозначении прокладчика следа, изображающего «пострадавшего», запрещена любая помощь со стороны спортсмена и (или) прокладчика следа. Спортсмен должен доложить судье соревнований об обнаружении «пострадавшего» и может подойти к собаке только по указанию судьи.

Собака должна обозначать «пострадавшего» четко и убедительно, пока спортсмен не подойдет к ней. Собака должна располагаться в радиусе не далее 2 м от «пострадавшего».

Поисковый этап заканчивается демонстрацией найденных предметов, докладом спортсмена и оглашением оценки судьи.

6.3.2. Поисковый этап RH-FL-B.

Зона поиска.

Зона поиска составляет около 35.000 – 40.000 м², как минимум на 50% должна представлять собой пересеченную местность или здания.

«Пострадавшие».

В качестве «пострадавших» выступают 3 человека. Собаке должна быть обеспечена возможность зрительного и физического контакта, однако допускаются типичные для данного ландшафта укрытия, например расположенные наверху, вне зоны видимости или досягаемости собаки. Укрытия должны располагаться на расстоянии минимум 10 м друг от друга. Разрешены укрытия на высоте до 2 м. После каждой собаки условно пострадавший может менять свое местоположение. Использованные укрытия могут использоваться повторно. Условно пострадавшие являются помощниками судьи соревнований; они должны лежать или сидеть и вести себя тихо, не оказывать никакой помощи спортсмену и (или) собаке.

Помощники на этапе.

За 15 минут до начала работы первой спортивной пары несколько человек с одной пробной собакой проходят в зоне поиска по всей территории.

Время прохождения этапа: максимум 30 минут. Время засекается с момента высылы собаки на поиск.

Разрешенные команды.

Разрешается использовать любые команды голосом и жестом, их количество не ограничено.

Правила прохождения этапа поиска.

Спортсмен со своей собакой в полной экипировке ожидают команду выхода на этап вне зоны видимости зоны поиска. На собаку может быть надет опознавательный жилет и (или) ошейник-цепочка. Спортсмену выдают описание зоны в виде схемы или карты. Зона поиска ограничена визуально или ее границы можно четко увидеть. Судья может отграничить одну из сторон зоны поиска и запретить спортсмену ее пересекать.

Перед началом поиска спортсмен информирует судью о способе обозначения обнаруженного пострадавшего его собакой. Допускаются следующие способы обозначения: облаивание, брингзель или подводка.

Спортсмен свободен в выборе тактики поиска, он должен сообщить ее судье до начала поиска. О любых изменениях во время работы спортсмен обязан сообщить судье, при этом время поиска не останавливается.

Время поиска засекается после сообщения спортсмена о тактике поиска и первого высылы собаки на поиск.

Собака должна прорабатывать зону поиска глубоким челноком с одной и с другой стороны согласно командам спортсмена. Возможное продвижение собаки назад не штрафует. Разрешается вести поиск в обратном направлении.

Спортсмену и (или) условно пострадавшему запрещено как-либо поддерживать собаку во время обозначения пострадавшего. Спортсмен должен доложить судье о свершившемся обозначении и только по команде

судьи он может подойти к собаке. Собака должна обозначать пострадавшего четко и интенсивно, пока спортсмен не подойдет к ней. Во время обозначения собака не должна удаляться от пострадавшего на расстояние более 2 м, а при обозначении верхней закладки четко находиться в зоне распространения запаха.

После обнаружения пострадавшего и соответствующего указания судьи работа на этапе возобновляется с места доклада об обозначении.

Поисковый этап заканчивается докладом спортсмена и оглашением оценки судьи.

6.3.3. Поисковый этап RH-T-B.

Зона поиска.

Разрушенный или частично разрушенный объект, может состоять из различных строительных материалов, площадь минимум 1200 -1500 м², на одном или нескольких уровнях. В техногенном завале уровня сложности «В» должно быть не менее 6 укрытий, из них не менее двух темных помещения или полости, не менее 2 глубоких закладок с покрытием над ними толщиной примерно 2 м или не менее двух укрытий на высоте не менее 2 м Завал должен включать в себя не мене двух вариантов укрытий.

Не разрешается поиск только в зданиях, однако в зону поиска могут быть включены отдельные помещения.

«Пострадавшие».

3 человека располагаются в укрытиях. Укрытия должны быть максимально незаметными для глаз. Расстояние между «пострадавшими» должно обеспечить собаке возможность четкого обозначения. И использованные укрытия могут использоваться повторно. Но при смене укрытий необходимо исключить возможность ложного обозначения. И использованные укрытия должны быть открытыми, если в данный момент они не используются. «Пострадавшие» размещаются в укрытиях за 15 минут до начала работы спортивной пары. Необходимо соблюдать соответствующую технику безопасности.

«Пострадавшие» являются помощниками судьи соревнований; они должны вести себя тихо, не оказывать никакой помощи спортсмену и (или) собаке. Обнаруженных «пострадавших» не обязательно извлекать. Однако если судья дает команду на извлечение из укрытия найденных «пострадавших», то это делают специальные помощники;

Посторонние раздражители.

Тлеющий костер, звук работающего двигателя, удары молотками, шумы и стуки, звуковые носители и тому подобное.

Помощники на этапе.

За 15 минут до начала работы первой спортивной пары несколько человек с одной пробной собакой проходят в зоне поиска по всей территории. Непосредственно перед пуском собаки и во время ее работы по всему завалу передвигаются два помощника без собаки.

Прохождение поискового этапа: максимум 30 минут. Время засекается с первого пуска собаки на поиск.

Разрешенные команды.

Разрешается использовать любые команды голосом и жестом, их количество не ограничено.

Правила прохождения поискового этапа.

Спортсмен со своей собакой в полной готовности ожидают команду выхода на этап вне зоны видимости зоны поиска. Спортсмен получает описание зоны поиска в виде схемы или чертежа. Зона поиска должна быть ограничена визуально или же ее границы можно четко увидеть.

Спортсмен имеет право самостоятельно выбирать тактику поиска, он должен сообщить ее судье перед началом работы. Если во время работы будут происходить изменения, то спортсмен обязан предупредить о них судью, в этом случае время не останавливается.

Перед началом поиска спортсмен информирует судью о способе обозначения обнаруженного пострадавшего его собакой. Допускаются следующие способы обозначения: облаивание, брингзель и подводка.

Спортсмен пускает готовую к работе собаку на поиск с того места, которое ему кажется наиболее правильным. Собака не должна иметь на себе опознавательный жилет или ошейник. Исключением является ошейник, на который крепится брингзель, этот ошейник должен иметь саморасстегивающийся механизм, чтобы собака не получила травмы. Собака должна прорабатывать зону согласно командам спортсмена. Спортсмен может войти в зону завала только с разрешения судьи.

Спортсмену и (или) «пострадавшему» запрещено поощрять или поддерживать собаку во время обозначения. Спортсмен должен доложить судье о свершившемся обозначении и только по команде судьи он может подойти к собаке. Собака должна обозначать место выхода запаха/ место обозначения в правильном направлении, четко и интенсивно, пока спортсмен не подойдет к ней. Спортсмен должен однозначно показать, где собака обнаружила выход запаха.

После соответствующего указания судьи работа на этапе возобновляется. Со своего места спортсмен может дать одну команду собаке на продолжение поиска. Команда подается или непосредственно с места последнего обозначения обнаруженного условно пострадавшего или с края завала. После этого спортсмен покидает зону завала.

Поисковый этап заканчивается докладом спортсмена и оглашением оценки судьи.

6.3.4. Проверка послушания и ловкости собаки для поисковых этапов RH-F-B, RH-FL-B и RH-T-B.

Проверка послушания и ловкости для поисковых этапов RH-F-B, RH-FL-B и RH-T-B уровня сложности «В» проводится по правилам проверки послушания и ловкости для уровня сложности «А» соответствующих поисковых этапов.

6.3.5. Поисковый этап RH-L-B.

Поисковый этап состоит из поиска с использованием собаки и поиска с использованием технического средства – прибора для поиска в завале.

Поиск с использованием собаки. Место поиска, оборудование и помощники.

Зона поиска: снежное поле площадью примерно 12000 м². Для лучшего обзора, а также для ограничения зоны поиска она обозначается флажками.

«Пострадавшие»: – 3 человека, закопанные максимум на 2 м вглубь. Собаке не дается возможность зрительного и (или) физического контакта. Места укрытия «пострадавших» должны быть такими незаметными, насколько это возможно. Расстояние между «пострадавшими» должно быть таким, чтобы была возможность четкого обозначения. Использованные укрытия могут использоваться повторно, однако при смене укрытия необходимо исключить вероятность ложного обозначения. Использованные укрытия должны оставаться открытыми, если в них на данный момент нет «пострадавших». «Пострадавшим» запрещается принимать участие в подготовке укрытий в снегу непосредственно перед укрытием. «Пострадавшие» должны расположиться в укрытии за 20 минут до начала работы спортивной пары.

«Пострадавший» является помощником судьи соревнований; он должен вести себя тихо, не оказывать никакой помощи спортсмену и (или) собаке.

Помощники на этапе: за 15 минут перед началом работы каждой собаки область для поиска должна быть пройдена пешком или на лыжах вдоль и поперек как минимум тремя людьми с пробной собакой; непосредственно перед началом и во время работы собаки область для поиска должна быть пройдена пешком или на лыжах вдоль и поперек как минимум тремя людьми без собаки

Продолжительность поискового этапа: максимум 30 минут. Время засекается с высылы собаки на поиск.

Поиск при помощи технического средства.

Место поиска, оборудование:

Четко обозначенное снежное поле размером 10 x 10 м.

1 прибор для поиска в завале как датчик радиосигнала.

1 прибор для поиска в завале для приема радиосигнала.

Спортсмен должен при докладе уточнить, будет ли он использовать свой собственный прибор или же прибор организаторов соревнований.

Разрешенные команды.

Разрешается использовать любые команды голосом и жестом, их количество не ограничено.

Правила прохождения этапа поиска с использованием собаки.

Спортсмен и собака в полной готовности ожидают сигнала к началу работы вне зоны видимости и слышимости поисковой зоны. Спортсмен осуществляет поисковую работу на лыжах.

Спортсмен получает описание местности и постановку задачи на языке организатора соревнований или по требованию на английском или немецком языке. Область поиска описывается устно. Тактику поиска выбирает спортсмен, он докладывает о ней судье перед началом поисковой работы. Необходимо постоянно информировать судью о возможных изменениях в ходе работы, в данном случае время поиска не останавливается.

Спортсмен высылает собаку на поиск с той точки, которую он считает правильной. Собака должна прорабатывать зону поиска согласно командам спортсмена. Спортсмен может покинуть стартовую точку только тогда, когда собака удалилась более чем на 30 м, или когда собака подает знаки обозначения, или по команде судьи.

Спортсмену и (или) «пострадавшему» запрещено поощрять или поддерживать собаку во время обозначения «пострадавшего». Спортсмен должен доложить судье о свершившемся обозначении, и только по команде судьи он может начать двигаться к собаке. Собака должна обозначать место выхода запаха (место обозначения) указывая на него, четко и интенсивно, пока спортсмен не подойдет к ней.

Спортсмен должно однозначно указать, где собака чувствует выход запаха. Спортсмен помечает место нахождения «пострадавшего» и раскапывает его по указанию судьи. После раскапывания первого «пострадавшего», по указанию судьи, работа продолжается.

Правила прохождения этапа поиска с использованием технического средства.

Спортсмен получает задание в течение максимум 5 минут определить координаты одного из приборов для поиска в завале, закопанном на глубину около 0,30 м, а также раскопать его и предъявить судье. Тактику поиска спортсмен выбирает самостоятельно.

Поисковый этап заканчивается докладом спортсмена и оглашением оценки судьи.

6.3.6. Проверка послушания и ловкости для поискового этапа «лавины (RH-L-B).

Проверка послушания и ловкости для поискового этапа «лавины (RH-L-B)» уровня сложности «В» проводится по правилам проверки послушания и ловкости для поискового этапа «лавины (RH-L-A)» уровня сложности «А».

Примечание: упражнение «движение по лыжне» выполняется только на лыжах.

6.3.7. Поисковый этап RH-W-B.

Общие положения.

Должны соблюдаться общие правила безопасности. Все лица, находящиеся в воде или в лодке, обязаны быть в спасательном жилете или гидрокостюме.

Спортсмен должен быть в спасательном жилете или гидрокостюме, собака должна быть в спасательном жилете или иметь подходящую для работы в воде сбрую.

Для выполнения упражнения необходимо выбрать ту область берега, которая бы давала возможность собаке плыть преобладающую часть упражнения, и легко выходить на сам берег.

Разрешенные команды.

Любые команды голосом и жестом.

Упражнение № 1 «подача спасательного средства, посыл с берега».

Инвентарь и помощники судьи:

Моторная лодка с человеком, который ей управляет и помощник в гидрокостюме; спасательный круг с веревкой.

Выполнение упражнения.

Из плывущей на расстоянии в 40 м параллельно берегу лодки падает человек («пострадавший») в воду и ведет себя, как тонущий. Лодка продолжает двигаться дальше.

Спортсмен, стоящий на берегу, бросает спасательный круг в воду в направлении «пострадавшего». По команде спортсмена собака направляется к спасательному кругу, хватает веревку на круге и приносит спасательный круг утопающему, который крепко хватается за круг. Затем собака самостоятельно тянет «пострадавшего» вместе со спасательным кругом к берегу. Как только собака с «пострадавшим» достигает берега, спортсмен подходит к спасенному и оказывает ему дальнейшую помощь.

Упражнение № 2 «спасение человека, упавшего в воду, посыл с берега».

Инвентарь и помощники судьи: моторная лодка с человеком, который ей управляет и помощник («пострадавший») в гидрокостюме.

Выполнение упражнения.

Из плывущей на расстоянии в 40 м параллельно берегу лодки падает человек («пострадавший») в воду и ведет себя, как тонущий. Лодка продолжает двигаться дальше.

По указанию спортсмена собака плывет к условно пострадавшему, берет его за руку и тянет пострадавшего к берегу. Как только собака с условно пострадавшим достигает берега, спортсмен подходит к спасенному пострадавшему и принимает дальнейшие действия по оказанию помощи.

Упражнение № 3 «подача спасательного средства с лодки».

Инвентарь и помощники судьи:

Моторная лодка с человеком, который ей управляет и помощник «пострадавший» в гидрокостюме.

Моторная лодка, в которой располагается спортсмен с собакой с человеком, который ей управляет.

Спасательное средство с закрепленной на нем веревкой.

Выполнение упражнения.

Из плывущей на расстоянии в 40 м параллельно берегу лодки падает человек («пострадавший») в воду и ведет себя, как тонущий. Лодка продолжает двигаться дальше.

Спортсмен бросает спасательное средство в воду по направлению к «пострадавший». По команде спортсмена собака прыгает в воду,

направляется к спасательному средству, хватает конец веревки спасательного средства и приносит его «пострадавшему», который крепко хватается за средство. Затем собака самостоятельно тянет «пострадавшего» вместе со спасательным средством к лодке. Как только собака с «пострадавшим» достигает лодки, помощник предпринимает дальнейшие действия по оказанию помощи. Спортсмен подзывает свою собаку, собака подплывает к нему, спортсмен забирает свою собаку обратно в лодку.

Упражнение № 4 «спасение человека, посыл с лодки».

Инвентарь и помощники судьи:

Моторная лодка с человеком, который ей управляет и помощник «пострадавший» в гидрокостюме.

Моторная лодка, в которой располагается спортсмен с собакой с человеком, который ей управляет.

Выполнение упражнения.

Из плывущей на расстоянии в 40 м параллельно берегу лодки падает человек («пострадавший») в воду и ведет себя, как тонущий. Лодка продолжает двигаться дальше.

По указанию спортсмена собака прыгает в воду и плывет к «пострадавшему», берет его за руку и самостоятельно тянет «пострадавшего» к лодке. Как только собака с «пострадавшим» достигает лодки, помощник предпринимает дальнейшие действия по оказанию помощи. Спортсмен подзывает свою собаку, собака подплывает к нему, спортсмен забирает свою собаку обратно в лодку.

Упражнение № 5 «транспортировка лодки без посторонней помощи».

Инвентарь и помощники судьи.

Моторная лодка с человеком, который ей управляет, к лодке прикреплен пяти метровая веревка с утолщенным концом (с узлом на конце). Вес лодки примерно 1 тонна. Причал.

Выполнение упражнения.

Спортивная пара находится в моторной лодке на расстоянии 40 м от причала. По указанию спортсмена собака прыгает в воду. Спортсмен дает собаке в пасть закрепленную на лодке веревку. Собака тянет лодку к причалу. Как только лодка достигла причала, помощник помогает лодке причалить. Спортсмен подзывает свою собаку, собака подплывает к нему, спортсмен забирает свою собаку обратно в лодку или на причал.

Выступление каждой спортивной пары заканчивается докладом спортсмена и оглашением оценки судьи.

6.3.8. Проверка послушания и ловкости для поискового этапа RH- W-B.

Проверка послушания и ловкости поискового этапа RH-W-B уровня сложности «В» проводится по правилам проверки послушания и ловкости для поискового этапа RH-W-A уровня сложности «А».

7. ОЦЕНКА УПРАЖНЕНИЙ

7.1. Общие замечания.

Оценка показанной работы происходит в качественных оценках и баллах. Качественная оценка и баллы должны точно соответствовать исполнению упражнения (Таблица 81).

При равенстве баллов предпочтение отдается собаке, набравшей наибольшие баллы в поисковом этапе, а после – в проверке послушания и ловкости.

Общее количество баллов округляется до целого числа. Оценка выполнения отдельных упражнений может быть представлена в виде дробных чисел.

В том случае, если общая сумма набранных баллов представлена дробным числом, оно округляется в большую или меньшую сторону, в зависимости общего стиля выступления на данном этапе.

Положительная качественная оценка выставляется при условии набора спортивной парой в каждом разделе не менее 70% баллов из числа возможных.

Таблица 81

Соответствие набранных баллов качественной оценке

Количество баллов	Отлично	Очень хорошо	Хорошо	Удовлетворительно	Недостаточно	Неудовлетворительно
2 балла	2,0	2,0	2,0	1,5	1,0	0,5-0,0
3 балла	3,0	3,0	2,5	2,5-2,0	1,5	1,0-0,0
5 баллов	5,0	4,5	4,0	3,5	3,0-2,0	1,5-0,0
7 баллов	7,0	6,5	6,0	5,5-5,0	4,5-2,5	2,0-0,0
8 баллов	8,0	7,5	7,0-6,5	6,0	5,5-3,0	2,5-0,0
10 баллов	10,0	9,5-9,0	8,5-8,0	7,5-7,0	6,5-4,0	3,5-0,0
15 баллов	15,0-14,5	14,0-13,5	13,0-12,0	11,5-10,5	10-5,5	5,0-0,0
20 баллов	20,0-19,5	19,0-18,0	17,5-16,0	15,5-14,0	13,5-7,5	7,0-0,0
25 баллов	25,0-24,0	23,5-22,5	22,0-20,0	19,5-17,5	17,0-9,0	8,5-0,0
30 баллов	30,0-29,0	28,5-27,0	26,5-24,0	23,5-21,0	20,5-11,0	10,5-0,0
35 баллов	35,0-34,0	33,5-31,5	31,0-28,0	27,5-24,5	24,0-13,0	12,5-0,0
40 баллов	40,0-38,5	38,0-36,0	35,5-32,0	31,5-28,0	27,5-14,5	14,0-0,0
50 баллов	50,0-48,0	47,5-45,0	44,5-40,0	39,5-35,0	34,5-18,0	17,5-0,0
60 баллов	60,0-58,0	57,5-54,0	53,5-48,0	47,5-42,0	41,5-21,5	21,0-0,0

70 баллов	70,0-67,5	67,0-63,0	62,5-56,0	55,5-49,0	48,5-25,0	24,5-0,0
80 баллов	80,0-77,0	76,5-72,0	71,5-64,0	63,5-56,0	55,5-21,5	27,0-0,0
90 баллов	90,0-86,5	86,0-81,0	80,5-72,0	71,5-63,0	62,5-32,0	31,5-0,0
100 баллов	100,0-96,0	95,5-90,0	89,5-80,0	79,5-70,0	69,5-36,0	35,5-0,0
120 баллов	120,0-114,5	114,0-108,0	107,5-96	95,5-84,0	83,5-42,5	42,0-0,0
200 баллов	200,0-191,0	190,0-180,0	179,0-160,0	159,0-140,0	139,0-70,0	69,0-0,0
300 баллов	300,0-286,0	285,0-270,0	269,0-240,0	239,0-210,0	209,0-110,0	109,0-0,0
Соотношение, %	более 95%	95-90%	89-80%	79-70%	69-36%	35-0%

Судейство упражнения начинается с момента подачи первой команды.

Судья имеет право остановить упражнение, если собака показывает очевидную неспособность его выполнить, в таком случае упражнение считается не выполненным.

В конце упражнения должны быть высказаны устные замечания, а баллы должны быть занесены в балльную ведомость.

Все штрафные баллы прописываются в оценочных листах спортсменов.

7.2. Распределение баллов по уровням сложности и этапам.

Распределение баллов по уровням сложности и этапам приведено в Таблицах 82-83.

Таблица 82

Распределение баллов по этапам на уровне сложности «Е»

Проверка послушания и ловкости для всех поисковых этапов	Название поискового этапа				
	RH-F	RH-FL	RH-T-E	RH-L	RH-W
100	100	100	100	100	100

Таким образом, на уровне сложности «Е» спортивная пара максимально может набрать 200 баллов: 100 баллов за один из поисковых этапов и 100 баллов за соответствующую проверку послушания и ловкости.

Таблица 83

Распределение баллов по этапам на уровнях сложности «А» и «В»

Проверка послушания и ловкости для всех поисковых этапов	Название поискового этапа				
	RH-F	RH-FL	RH-T	RH-L	RH-W
100	200	200	200	200	200

Таким образом, на уровнях сложности «А» и «В» спортивная пара максимально может набрать 300 баллов: 200 баллов за один из поисковых этапов и 100 баллов за соответствующую проверку послушания и ловкости.

7.3. Оценка соревнований уровня сложности «Е».

7.3.1. Поисковый этап RH-F-E.

Максимальное число баллов за выполнение поискового этапа RH-F-E составляет 100 баллов. Подробное распределение баллов приведено в Таблице 84.

Таблица 84

Максимальные баллы, присуждаемые за выполнение поискового этапа RH-F-E

Оцениваемое упражнение, часть упражнения	Баллы
Упражнение на обозначение	20
Проработка следа	50
Предметы: 3 предмета по 10 баллов за каждый	30

Критерии оценки упражнения по обозначению.

Судья оценивает самостоятельное обозначение собакой условно пострадавшего.

Некорректное поведение собаки по отношению к условно пострадавшему влечет за собой снятие баллов.

Нанесение телесных повреждений условно пострадавшему ведет к дисквалификации.

Если обозначение произошло при помощи спортсмена и (или) «пострадавшего», то это упражнение оценивается в 0 баллов.

Критерии оценки поисковой работы.

Судья оценивает постановку спортсменом собаки на след, его проработку, а также обозначение найденных предметов.

Собака должна продемонстрировать позитивное поведение во время поиска и уверенное обозначение предметов. Незначительное отклонение от следа не является ошибкой, если собака смогла самостоятельно продолжить движение по следу.

Каждый не найденный предмет оценивается в 0 баллов. Ненайденным также считается предмет, который собака обозначила несамостоятельно.

Судья соревнований может прервать работу, если собака отклонилась от следа более чем на 10 м. При работе на сложной поверхности судья может разрешить увеличить эту дистанцию.

Судья имеет право прервать работу, если он считает, что собака не может продолжить проработку следа собственными силами.

7.3.2. Поисковый этап RH-FL-E.

Максимальное число баллов за выполнение поискового этапа RH-FL-E составляет 100 баллов. Подробное распределение баллов приведено в Таблице 85.

Максимальные баллы,
присуждаемые за выполнение поискового этапа RH-FL-E

Оцениваемое упражнение, часть упражнения	Баллы
Выполнение работы (в первую очередь проверяется интенсивность работы и управляемость собаки)	30
Обозначение «пострадавшего»	70

Критерии оценки.

Недостатки в управляемости, интенсивности поиска, движениях или самостоятельности собаки, а также некорректное поведение собаки по отношению к «пострадавшему», приводят к снижению оценки.

Обозначение, которое не было подтверждено спортсменом, является неправильным, но не засчитывается как ложное.

Если обозначение «пострадавшего» было осуществлено при помощи спортсмена и (или) «пострадавшего», то это обозначение оценивается в 0 баллов.

Первое ложное обозначение оценивается в минус 20 баллов.

При втором ложном обозначении спортивная пара снимается с этапа поисковой работы.

Если «пострадавший» не был найден, то упражнение считается невыполненным.

Нанесение телесных повреждений условно пострадавшему собакой влечет за собой дисквалификацию.

7.3.3. Поисковый этап RH-T-E.

Максимальное число баллов за выполнение поискового этапа RH-T-E составляет 100 баллов. Подробное распределение баллов приведено в Таблице 86.

Максимальные баллы, присуждаемые за выполнение поискового этапа RH-T-E

Оцениваемое упражнение, часть упражнения	Баллы
Выполнение работы (в первую очередь проверяется интенсивность работы и управляемость собаки)	30
Обозначение «пострадавшего»	70

Критерии оценки.

Недостатки в тактике спортсмена, а также в управляемости, интенсивности поиска, движениях или самостоятельности собаки приводят к снижению оценки.

Обозначение, которое не было подтверждено спортсменом, является неправильным, но не засчитывается как ложное.

Если обозначение «пострадавшего» было осуществлено при помощи спортсмена и (или) «пострадавшего», то это обозначение оценивается в 0 баллов.

Первое ложное обозначение оценивается в минус 20 баллов.

При втором ложном обозначении спортивная пара снимается с этапа поисковой работы.

Если «пострадавший» не был найден, то упражнение считается невыполненным.

7.3.4. Проверка послушания и ловкости поисковых этапов RH-F-E, RH-FL-E и RH-T-E.

Максимальное число баллов за выполнение упражнений проверки послушания и ловкости для поисковых этапов RH-F-E, RH-FL-E и RH-T-E составляет 100 баллов. Подробное распределение баллов приведено в Таблице 87.

Таблица 87

Критерии оценки и распределение баллов упражнений проверки послушания и ловкости

Упражнение	Критерии оценки	Максимальный балл
Упражнение № 1 «движение рядом на поводке»	Забегание вперед, отклонение в сторону, отставание, медленная или неуверенная посадка, угнетенное состояние собаки, также дополнительные команды голосом или жестом и помощь телом спортсмена приводят к снижению оценки	10
Упражнение № 2 «движение через группу людей»	Забегание вперед, отклонение в сторону, отставание, медленная или неуверенная посадка, угнетенное состояние собаки, также дополнительные команды голосом или жестом и помощь телом спортсмена приводят к снижению оценки	10
Упражнение № 3 «движение рядом без поводка»	Забегание вперед, отклонение в сторону, отставание, медленная или неуверенная посадка, угнетенное состояние собаки, также дополнительные команды голосом или жестом и помощь телом спортсмена приводят к снижению оценки	10
Упражнение № 4 «тоннель»	Нерешительный вход в препятствие или его нерешительное прохождение снижает оценку. Если собака не выходит из тоннеля, упражнение оценивается как «недостаточно»	10
Упражнение № 5 «движение по труднопроходимой поверхности»	Неуверенное поведение собаки, нерешительность и избегание препятствий соответственно снижает оценку. Если собака избегает труднопроходимых мест, то упражнение	10

	оценивается в 0 баллов.	
Упражнение № 6 «перенос и передача собаки»	<p>К снижению оценки приводят демонстрация собакой недружелюбного поведения, беспокойное поведение при переносе, легкое рычание или отскакивание, в момент постановки собаки на землю.</p> <p>Если собака спрыгивает с рук, то это упражнение оценивается как «недостаточно».</p> <p>Чрезмерно трусливое или агрессивное поведение собаки по отношению к спортсмену или помощнику влечет за собой дисквалификацию.</p>	10
Упражнение № 7 «укладка с выдержкой при отвлекающих факторах»	<p>К снижению оценки приводят следующие действия: собака беспокойно лежит или слишком рано встает или садится или продвигается навстречу спортсмену, когда он ее забирает с места выдержки, беспокойное поведение спортсмена, а также другая скрытая помощь.</p> <p>Если собака не легла, а села или стоит, но остается на месте выдержки, то упражнение оценивается как «недостаточно».</p> <p>Если собака покидает место выдержки более чем на 3 м после того, как другая собака закончила четвертое упражнение, то это упражнение также оценивается частично.</p> <p>Если собака покидает место выдержки более чем на 3 м до того, как другая собака закончила выполнение четвертого упражнения, то это упражнение оценивается в 0 баллов.</p>	10
Упражнение № 8 «преодоление неподвижного бумажного барьера»	<p>Нерешительное или неуверенное продвижение по всей длине препятствия ведут к снижению оценки.</p> <p>Если собака спрыгивает, то упражнение оценивается как «недостаточно».</p>	15
Упражнение № 9 «преодоление трех различных барьеров»	Смена темпа движения не влияет на оценку. Если собака не перепрыгивает один барьер, то оценка снижается на 5 баллов	15

7.3.5. Поисковый этап RH-L-E.

Максимальное число баллов за выполнение поискового этапа RH-L-E составляет 100 баллов. Подробное распределение баллов приведено в Таблице 88.

Таблица 88

Максимальные баллы, присуждаемые за выполнение поискового этапа «лафина (RH-L-E)»

Оцениваемое упражнение, часть упражнения	Баллы
Выполнение работы (в первую очередь проверяется интенсивность работы и управляемость собаки)	30
Обозначение «пострадавшего»	70

Критерии оценки.

Ошибки спортсмена в управлении собакой, а также недостаточная интенсивность поиска, отсутствие самостоятельности собаки приводят к снижению оценки.

Обозначение «пострадавшего», которое не было подтверждено спортсменом, является неправильным, но не засчитывается как ложное.

Если обозначение «пострадавшего» произошло с помощью спортсмена и (или) «пострадавшего», то это обозначение оценивается в 0 баллов.

Первое ложное обозначение оценивается в минус 20 баллов.

При втором ложном обозначении спортивная пара снимается с этапа поисковой работы.

Если «пострадавший» не был найден, то упражнение считается невыполненным.

Телесное повреждение «пострадавшего» собакой ведет к дисквалификации.

7.3.6. Проверка послушания и ловкости собаки для поискового этапа RH-L E.

Максимальное число баллов за выполнение проверки послушания и ловкости поискового этапа RH-L-E составляет 100 баллов. Подробное распределение баллов по упражнениям приведено в Таблице 89.

Критерии оценки и распределение баллов упражнений проверки
 послушания и ловкости поискового этапа RH-L E

Упражнение	Критерии оценки	Максимальный балл
Упражнение № 1 «движение рядом на поводке»	Забегание вперед, отклонение в сторону, отставание, медленная или неуверенная посадка, угнетенное состояние собаки, также дополнительные команды голосом или жестом и помощь телом спортсмена приводят к снижению оценки	10
Упражнение № 2 «движение через группу людей»	Забегание вперед, отклонение в сторону, отставание, медленная или неуверенная посадка, угнетенное состояние собаки, также дополнительные команды голосом или жестом и помощь телом спортсмена приводят к снижению оценки	10
Упражнение № 3 «движение рядом без поводка»	Забегание вперед, отклонение в сторону, отставание, медленная или неуверенная посадка, угнетенное состояние собаки, также дополнительные команды голосом или жестом и помощь телом спортсмена приводят к снижению оценки	15
Упражнение № 4 «езда на транспортном средстве»	Если собака при посадке ведет себя недружелюбно или неуверенно, это соответствующим образом снижает оценку	10
Упражнение № 5 «перенос и передача собаки»	<p>К снижению оценки приводят демонстрация собакой недружелюбного поведения, беспокойное поведение при переносе, легкое рычание или отскакивание, в момент постановки собаки на землю.</p> <p>Если собака спрыгивает с рук, то это упражнение оценивается как «недостаточно».</p> <p>Чрезмерно трусливое или агрессивное поведение собаки по отношению к спортсмену или помощнику влечет за собой дисквалификацию.</p>	10

Упражнение № 6 «укладка с выдержкой при отвлекающих факторах»	<p>К снижению оценки приводят следующие действия: собака беспокойно лежит или слишком рано встает или садится или продвигается навстречу спортсмену, когда он ее забирает с места выдержки, беспокойное поведение спортсмена, а также другая скрытая помощь.</p> <p>Если собака не легла, а села или стоит, но остается на месте выдержки, то упражнение оценивается как «недостаточно».</p> <p>Если собака покидает место выдержки более чем на 3 м после того, как другая собака закончила четвертое упражнение, то это упражнение также оценивается частично.</p> <p>Если собака покидает место выдержки более чем на 3 м до того, как другая собака закончила выполнение четвертого упражнения, то это упражнение оценивается в 0 баллов.</p>	15
Упражнение № 7 «движение по лыжне»	Отклонение в сторону, подталкивание или отставание ведут к снижению оценки	15
Упражнение № 8 «послушание на расстоянии»	<p>Медленное следование к указанной области, смена темпа или самостоятельное покидание указанной области, помощь спортсмена, а именно многократные команды, а также ошибка в завершении упражнения снижают оценку.</p> <p>При несоблюдении установленной судьей последовательности прохождения отмеченных областей или при покидании спортсменом своего местоположения упражнение оценивается как «неудовлетворительно».</p>	15

7.3.7. Поисковый этап RH-W-E.

Максимальное число баллов за выполнение поискового этапа RH-W-E составляет 100 баллов. Подробное распределение баллов приведено в Таблице 90.

Критерии оценки и распределение баллов упражнений поискового этапа RH-W-E

Упражнение	Критерии оценки	Максимальный балл
Упражнение № 1 «апортировка из воды»	Если собака роняет предмет, оценка за упражнение снижается. Если собака не приносит предмет, то упражнение оценивается в 0 баллов	20
Упражнение № 2 «апортировка спасательного средства, посыл с берега»	Упускание веревки собакой приводит к снижению оценки. Если собака не приносит конец веревки к условно пострадавшему, упражнение оценивается в 0 баллов.	20
Упражнение № 3 «спасение человека, упавшего в воду, посыл с берега»	Если собака плывет не напрямую к пострадавшему или плывет не напрямую обратно, это приводит к снижению оценки. Если собака не доставляет условно пострадавшего на берег, данное упражнение оценивается в 0 баллов. Выступление каждой пары заканчивается докладом спортсмена и оглашением оценки судьи.	60

7.3.8. Проверка послушания и ловкости поискового этапа RH-W E.

Максимальное число баллов за выполнение проверки послушания и ловкости поискового этапа RH-W-E составляет 100 баллов. Подробное распределение баллов по упражнениям приведено в Таблице 91.

Таблица 91

Критерии оценки и распределение баллов упражнений проверки послушания и ловкости поискового этапа RH-W E

Упражнение	Критерии оценки	Максимальный балл
Упражнение № 1 «движение рядом на поводке»	Забегание вперед, отклонение в сторону, отставание, медленная или неуверенная посадка, угнетенное состояние собаки, также дополнительные команды голосом или жестом и помощь телом спортсмена приводят к снижению оценки	10

Упражнение № 2 «движение через группу людей»	Забегание вперед, отклонение в сторону, отставание, медленная или неуверенная посадка, угнетенное состояние собаки, также дополнительные команды голосом или жестом и помощь телом спортсмена приводят к снижению оценки	10
Упражнение № 3 «движение рядом без поводка»	Забегание вперед, отклонение в сторону, отставание, медленная или неуверенная посадка, угнетенное состояние собаки, также дополнительные команды голосом или жестом и помощь телом спортсмена приводят к снижению оценки	15
Упражнение № 4 «езда на доске для серфинга»	Если собака не занимает место на доске для серфинга, упражнение оценивается в 0 баллов. Неспокойное поведение или неуверенность при фиксации на доске соответственно снижают оценку	10
Упражнение № 5 «перенос и передача собаки»	К снижению оценки приводят демонстрация собакой недружелюбного поведения, беспокойное поведение при переносе, легкое рычание или отскакивание, в момент постановки собаки на землю. Если собака спрыгивает с рук, то это упражнение оценивается как «недостаточно». Чрезмерно трусливое или агрессивное поведение собаки по отношению к спортсмену или помощнику влечет за собой дисквалификацию.	10
Упражнение № 6 «укладка с выдержкой при отвлекающих факторах»	К снижению оценки приводят следующие действия: собака беспокойно лежит или слишком рано встает или садится или продвигается навстречу спортсмену, когда он ее забирает с места выдержки, беспокойное поведение спортсмена, а также другая скрытая помощь. Если собака не легла, а села или стоит, но остается на месте выдержки, то упражнение оценивается как «недостаточно». Если собака покидает место выдержки более чем на 3 м после того, как другая собака закончила четвертое упражнение, то это упражнение также оценивается	10

	частично. Если собака покидает место выдержки более чем на 3 м до того, как другая собака закончила выполнение четвертого упражнения, то это упражнение оценивается в 0 баллов.	
Упражнение № 7 «езда на лодке»	Неуверенное поведение ведет к снижению оценки. Если собака не желает подниматься в лодку или спускаться из нее, а также показывает при этом недружелюбное поведение, данное упражнение оценивается в 0 баллов.	15
Упражнение № 8 «заплыв на дистанцию»	Неспокойный, неравномерный темп во время заплыва, а также различные ошибки при подплыве к лодке, при прыжке с лодки и подъема на лодку соответственно снижают оценку. Если собака не обладает достаточной выносливостью, чтобы проплыть определенную дистанцию, упражнение прерывается и оценивается в 0 баллов.	20

7.4. Оценка соревнований уровня сложности «А».

7.4.1. Поисковый этап RH-F-A.

Максимальное число баллов за выполнение поискового этапа RH-F-A составляет 200 баллов. Подробное распределение баллов приведено в Таблице 92.

Таблица 92

Максимальные баллы, присуждаемые за выполнение поискового этапа RH-F-A

Оцениваемое упражнение, часть упражнения	Баллы
Обнаружение начала следа	10
Проработка следа	50
Идентификационный предмет	20
Предметы: 5 предметов по 8 баллов за каждый	40
Обозначение человека	80

Критерии оценки поисковой работы.

Судья оценивает постановку собаки на след и его проработку, порядок обнаружения предметов, а также обозначение собакой прокладчика следа, изображающего «пострадавшего».

Собака должна продемонстрировать положительное поисковое поведение и уверенное обозначение предметов. Незначительно отклонение от следа не является ошибкой, если собака смогла самостоятельно продолжить движение по следу.

Превышение времени работы на стартовой площадке приводит к оценке 0 баллов за обнаружение начала следа и идентификационного предмета.

Каждый не найденный предмет оценивается в 0 баллов. Ненайденным также считается предмет, который собака не обозначила самостоятельно.

Если обозначение условно пострадавшего произошло с помощью спортсмена и (или) «пострадавшего» следа или если собака отошла на расстояние более двух метров от «пострадавшего», то такое обозначение «пострадавшего» оценивается в 0 баллов.

Любое воздействие прокладчика следа на собаку снижает оценку.

Судья прерывает работу в случае, если он считает, что собака не может продолжить проработку следа собственными силами. Если собака не обнаружила «пострадавшего», упражнение считается невыполненным.

Нанесение телесных повреждений «пострадавшему» собакой ведет к дисквалификации спортивной пары.

7.4.2. Поисковый этап RH-FL-A.

Максимальное число баллов за выполнение поискового этапа RH-FL-A составляет 200 баллов. Подробное распределение баллов приведено в Таблице 93.

Таблица 93

Максимальные баллы, присуждаемые за выполнение поискового этапа RH-FL-A

Предмет оценки	Описание	Баллы
Управляемость собаки	Сотрудничество со спортсменом, энергичное и целеустремленное выполнение поставленных задач при сохранении мотивации поиска	30
Интенсивность поиска	Стремление к поиску, поисковое поведение, темперамент, мотивация, радость работы, кондиция	10
Передвижение	Вид и способы передвижения, преодоление препятствий и трудностей	10
Самостоятельность работы	Демонстрация собственного стремления к работе	10
Тактика спортсмена	Реализация выбранной тактики, общее впечатление от спортсмена во время всего поискового этапа	20
Обозначение	2 «пострадавших», максимум по 60 баллов (не учитываются штрафы за возможное ложное обозначение)	120

Критерии оценки.

Недостатки в управляемости, интенсивности поиска, движениях или самостоятельности собаки, а также некорректное поведение собаки по отношению к «пострадавшему», приводят к снижению оценки. Обозначение,

которое не было подтверждено спортсменом, является неправильным, но не засчитывается как ложное.

Если обозначение «пострадавшего» было осуществлено при помощи спортсмена и (или) «пострадавшего», то это обозначение оценивается в 0 баллов.

Первое ложное обозначение оценивается в минус 40 баллов. При втором ложном обозначении спортивная пара снимается с поискового этапа.

Если даже один «пострадавший» не был найден, то упражнение считается невыполненным. В таком случае максимальная оценка раздела (поиск + проверка послушания и ловкости) не может составлять более 139 баллов.

Нанесение телесных повреждений «пострадавшему» собакой влечет за собой дисквалификацию.

7.4.3. Поисковый этап RH-T-A.

Максимальное число баллов за выполнение поискового этапа RH-T-A составляет 200 баллов. Подробное распределение баллов приведено в Таблице 94.

Таблица 94

Максимальные баллы,
присуждаемые за выполнение поискового этапа RH-T-A

Предмет оценки	Описание	Баллы
Управляемость собаки	Моментальное и целеустремленное выполнение поставленных задач при сохранении мотивации поиска	20
Интенсивность поиска	Стремление к поиску, поисковое поведение, темперамент, мотивация, радость работы, кондиция	10
Движение	Вид и способы движения, способность передвигаться по завалу, преодоление препятствий и трудностей	10
Самостоятельность работы	Демонстрация собственного стремления к работе	10
Тактика спортсмена	Понимание ситуации, качество выбранной тактики и ее реализация, общее впечатление от спортсмена во время всего поискового этапа	30
Обозначение	2 «пострадавших», максимум по 60 баллов (не учитываются штрафы за возможное ложное обозначение)	120

Критерии оценки.

Недостатки в тактике спортсмена, а также в управляемости, интенсивности поиска, движениях или самостоятельности собаки приводят к снижению оценки. Обозначение, которое не было подтверждено спортсменом, является неправильным, но не засчитывается как ложное.

Если обозначение «пострадавшего» было осуществлено при помощи спортсмена и (или) условно пострадавшего, то это обозначение оценивается в 0 баллов.

Первое ложное обозначение оценивается в минус 40 баллов. При втором ложном обозначении спортивная пара снимается с поискового этапа.

Если даже один «пострадавший» не был найден, то упражнение считается невыполненным. В таком случае максимальная оценка раздела (поиск + проверка послушания и ловкости) не может составлять более 139 баллов.

7.4.4. Проверка послушания и ловкости поисковых этапов RH-F A, RH-FL A и RH-T A.

Максимальное число баллов за выполнение проверки послушания и ловкости поисковых этапов RH-F A, RH-FL A и RH-T A составляет 100 баллов. Подробное распределение баллов приведено в Таблице 95.

Таблица 95

Критерии оценки и распределение баллов упражнений проверки послушания и ловкости

Упражнение	Критерии оценки	Максимальный балл
Упражнение № 1 «движение рядом без поводка»	Забегание вперед, отклонение в сторону, отставание, медленная или неуверенная посадка, угнетенное состояние собаки, также дополнительные команды голосом или жестом и помощь телом спортсмена приводят к снижению оценки.	10
Упражнение № 2 «контроль на расстоянии»	Ошибки в ходе упражнения; медленная, беспокойная или с запозданием посадка, укладка или вставание; слишком медленный подход к спортсмену и медленная фронтальная посадка приводят к снижению оценки. Если собака заняла другое положение, а не то, которое требовалось по команде, то за каждую подобную ошибку снимается 2 балла.	10

<p>Упражнение № 3 «апортировка по ровной поверхности»</p>	<p>К снижению оценки ведет: слишком маленькое расстояние выброса предмета и помощь спортсмена, но без изменения его местоположения; ошибки в исходном положении; медленное движение к предмету; ошибки при захвате; медленное возвращение к спортсмену; падение предмета; игра или жевание предмета; стойка спортсмена «широко расставив ноги»; ошибки при фронтальной усадке. Если спортсмен меняет свое местоположение до окончания выполнения упражнения, то оно оценивается как «недостаточно». Если собака не приносит предмет, упражнение оценивается в 0 баллов.</p>	<p>10</p>
<p>Упражнение № 4 «преодоление подвижного бума»</p>	<p>Нерешительное запрыгивание, неуверенное продвижение, ошибки при фиксации или спрыгивании ведут к снижению оценки</p>	<p>10</p>

<p>Упражнение № 5 «преодоление горизонтальной лестницы»</p>	<p>Нерешительный или слишком поспешный подъем на лестницу, неуверенное прохождение лестницы, касание собакой лапами продольных перекладин лестницы или не доходит до конца лестницы, – все это снижает оценку.</p> <p>Если собака проходит существенную часть лестницы по продольным перекладинам, демонстрирует сильную неуверенность при продвижении, падает между поперечных планок или работает с помощью спортсмена, то это упражнение оценивается как «недостаточно».</p> <p>Если собака спрыгивает, то упражнение оценивается в 0 баллов.</p>	<p>10</p>
<p>Упражнение № 6 «тоннель»</p>	<p>Нерешительный вход в препятствие или его нерешительное прохождение снижает оценку. Если собака не выходит из тоннеля, упражнение оценивается как «недостаточно»</p>	<p>10</p>
<p>Упражнение № 7 «управление на расстоянии»</p>	<p>К снижению оценки приводят: нерешительно приближение к первому конусу или к одной из обозначенных площадок, сильное отклонение от идеальной линии движения, смена темпа, нерешительный заход на обозначенные площадки или самостоятельный уход с указанных точек, помощь спортсмена, такая как повторные команды, или ошибки в окончании упражнения.</p> <p>Если не была соблюдена последовательность прохождения указанных площадок или если спортсмен покинул свое местоположение, то упражнение оценивается как «недостаточно».</p>	<p>10</p>
<p>Упражнение № 8 «перенос и передача собаки»</p>	<p>К снижению оценки приводят демонстрация собакой недружелюбного поведения, беспокойное поведение при переносе, легкое рычание или отскакивание, в момент постановки</p>	<p>10</p>

	<p>собаки на землю.</p> <p>Если собака спрыгивает с рук, то это упражнение оценивается как «недостаточно».</p> <p>Чрезмерно трусливое или агрессивное поведение собаки по отношению к спортсмену или помощнику влечет за собой дисквалификацию.</p>	
Упражнение № 9 «укладка с выдержкой при отвлекающих факторах»	<p>К снижению оценки приводят следующие действия: собака беспокойно лежит или слишком рано встает или садится или продвигается навстречу спортсмену, когда он ее забирает с места выдержки, беспокойное поведение спортсмена, а также другая скрытая помощь.</p> <p>Если собака не легла, а села или стоит, но остается на месте выдержки, то упражнение оценивается как «недостаточно». Если собака покидает место выдержки более чем на 3 м после того, как другая собака закончила четвертое упражнение, то это упражнение также оценивается частично.</p> <p>Если собака покидает место выдержки более чем на 3 м до того, как другая собака закончила выполнение четвертого упражнения, то это упражнение оценивается в 0 баллов.</p>	20

7.4.5. Поисковый этап RH-L-A.

Максимальное число баллов за выполнение поискового этапа RH-L-A составляет 200 баллов. Подробное распределение баллов приведено в Таблице 96.

Таблица 96

Максимальные баллы,
присуждаемые за выполнение поискового этапа RH-L-A

Предмет оценки	Описание	Баллы
Управляемость собаки	Моментальное и целеустремленное выполнение поставленных задач при сохранении мотивации поиска	20

Интенсивность поиска	Стремление к поиску, поисковое поведение, темперамент, мотивация, радость работы, кондиция	10
Движение	Вид и способы движения, способность передвигаться по завалу, преодоление препятствий и трудностей	10
Самостоятельность работы	Демонстрация собственного стремления к работе	10
Тактика спортсмена	Понимание ситуации, качество выбранной тактики и ее реализация, общее впечатление от спортсмена во время всего поискового этапа	10
Обозначение	2 «пострадавших», максимум по 60 баллов (не учитываются штрафы за возможное ложное обозначение)	120
Работа с прибором для поиска в завале	Владение прибором для поиска в завале спортсменом, обнаружение радиосигнала	20

Критерии оценки поиска с использованием собаки.

Ошибки в работе спортсмена, а также в управляемости, интенсивности поиска, движениях или самостоятельности собаки приводят к снижению оценки. Обозначение, которое не было подтверждено спортсменом, является неправильным, но не засчитывается как ложное.

Если обозначение «пострадавшего» было сделано при помощи спортсмена и (или) «пострадавшего», то это обозначение оценивается в 0 баллов.

Первое ложное обозначение оценивается в минус 40 баллов.

При втором ложном обозначении спортивная пара снимается с поискового этапа.

Если даже один «пострадавший» не был найден, то упражнение считается не пройденным, максимально возможное количество баллов за раздел «лавина» (поисковый этап + раздел проверка послушания и ловкости) составит не более 139 баллов.

Телесное повреждение «пострадавшего» собакой ведет к дисквалификации спортивной пары.

Критерии оценки поиска с использованием технических средств.

При превышении времени поиска упражнение оценивается в 0 баллов.

7.4.6. Проверка послушания и ловкости поискового этапа RH-L-A.

Максимальное число баллов за выполнение проверки послушания и ловкости поискового этапа RH-L-A составляет 100 баллов. Подробное распределение баллов приведено в Таблице 97.

Критерии оценки и распределение баллов упражнений проверки
 послушания и ловкости поискового этапа RH-L-A

Упражнение	Критерии оценки	Максимальный балл
Упражнение № 1 «движение рядом без поводка»	Забегание вперед, отклонение в сторону, отставание, медленная или неуверенная посадка, угнетенное состояние собаки, также дополнительные команды голосом или жестом и помощь телом спортсмена приводят к снижению оценки.	10
Упражнение № 2 «контроль на расстоянии»	Ошибки в ходе упражнения; медленная, беспокойная или с запозданием посадка, укладка или вставание; слишком медленный подход к спортсмену и медленная фронтальная посадка приводят к снижению оценки. Если собака заняла другое положение, а не то, которое требовалось по команде, то за каждую подобную ошибку снимается 2 балла.	10
Упражнение № 3 «апортировка по ровной поверхности»	К снижению оценки ведет: слишком маленькое расстояние выброса предмета и помощь спортсмена, но без изменения его местоположения; ошибки в исходном положении; медленное движение к предмету; ошибки при захвате; медленное возвращение к спортсмену; падение предмета; игра или жевание предмета; стойка спортсмена «широко расставив ноги»; ошибки при фронтальной усадке. Если спортсмен меняет свое местоположение до окончания выполнения упражнения, то оно оценивается как «недостаточно». Если собака не приносит предмет, упражнение оценивается в 0 баллов	10
Упражнение № 4 «управление на расстоянии»	К снижению оценки приводят: нерешительно приближение к первому конусу или к одной из обозначенных площадок, сильное отклонение от идеальной линии движения, смена темпа,	10

	<p>нерешительный заход на обозначенные площадки или самостоятельный уход с указанных точек, помощь спортсмена, такая как повторные команды, или ошибки в окончании упражнения.</p> <p>Если не была соблюдена последовательность прохождения указанных площадок или если спортсмен покинул свое местоположение, то упражнение оценивается как «недостаточно».</p>	
Упражнение № 5 «перенос и передача собаки»	<p>К снижению оценки приводят демонстрация собакой недружелюбного поведения, беспокойное поведение при переносе, легкое рычание или отскакивание, в момент постановки собаки на землю.</p> <p>Если собака спрыгивает с рук, то это упражнение оценивается как «недостаточно».</p> <p>Чрезмерно трусливое или агрессивное поведение собаки по отношению к спортсмену или помощнику влечет за собой дисквалификацию.</p>	10
Упражнение № 6 «укладка с выдержкой при отвлекающих факторах»	<p>К снижению оценки приводят следующие действия: собака беспокойно лежит или слишком рано встает или садится или продвигается навстречу спортсмену, когда он ее забирает с места выдержки, беспокойное поведение спортсмена, а также другая скрытая помощь.</p> <p>Если собака не легла, а села или стоит, но остается на месте выдержки, то упражнение оценивается как «недостаточно». Если собака покидает место выдержки более чем на 3 м после того, как другая собака закончила четвертое упражнение, то это упражнение также оценивается частично.</p> <p>Если собака покидает место выдержки более чем на 3 м до того, как другая собака закончила выполнение четвертого упражнения, то это упражнение оценивается в 0 баллов.</p>	20

Упражнение № 7 «движение по лыжне»	Отклонение в сторону, подталкивание или отставание ведут к снижению оценки	20
Упражнение № 8 «езда на транспортном средстве»	Если собака при посадке ведет себя недружелюбно или неуверенно, это соответствующим образом снижает оценку. Раздел проверка послушания и ловкости заканчивается докладом спортсмена и оглашением оценки судьи	10

7.4.7. Поисковый этап RH-W A.

Максимальное число баллов за выполнение поискового этапа RH-W-A составляет 200 баллов. Подробное распределение баллов приведено в Таблице 98.

Таблица 98

Критерии оценки и распределение баллов упражнений поискового этапа RH-W-A

Упражнение	Критерии оценки	Максимальный балл
Упражнение № 1 «апортировка спасательного средства, посыл с берега»	Упускание веревки собакой приводит к снижению оценки. Если собака не приносит конец веревки к условно пострадавшему, упражнение оценивается в 0 баллов.	20
Упражнение № 2 «спасение человека, упавшего в воду, посыл с берега»	Если собака плывет не напрямую к пострадавшему или плывет не напрямую обратно, это приводит к снижению оценки. Если собака не доставляет условно пострадавшего на берег, данное упражнение оценивается в 0 баллов.	60
Упражнение № 3 «подача спасательного средства с лодки»	Упускание веревки собакой приводит к снижению оценки. Если собака не приносит конец веревки к условно пострадавшему, упражнение оценивается в 0 баллов.	20
Упражнение № 4 «спасение человека, посыл с лодки»	Ошибка при взятии в пасть или упускание веревки, а также ошибки в сопровождении лодки, при прыжке в воду, подплытии к лодке или при поднятии в лодку приводят к снижению оценки.	60

	Если собака не доставляет условно пострадавшего на берег, данное упражнение оценивается в 0 баллов.	
Упражнение № 5 «транспортировка лодки без посторонней помощи»	Если собака плывет не напрямую к шлюпке, не ухватывает веревку или плывет не напрямую обратно, это приводит к снижению баллов. Если собака не доставляет шлюпку к берегу, оценка за упражнение – 0 баллов. Выступление каждой пары заканчивается докладом спортсмена и оглашением оценки судьи.	40

7.5.8. Проверка послушания и ловкости собаки поискового этапа RH-W A.

Максимальное число баллов за выполнение проверки послушания и ловкости поискового этапа RH-W-A составляет 100 баллов. Подробное распределение баллов приведено в Таблице 99.

Таблица 99

Критерии оценки и распределение баллов упражнений проверки послушания и ловкости.

Упражнение	Критерии оценки	Максимальный балл
Упражнение № 1 «движение рядом без поводка»	Забегание вперед, отклонение в сторону, отставание, медленная или неуверенная посадка, угнетенное состояние собаки, также дополнительные команды голосом или жестом и помощь телом спортсмена приводят к снижению оценки	10
Упражнение № 2 «контроль на расстоянии»	Ошибки в ходе упражнения; медленная, беспокойная или с запозданием посадка, укладка или вставание; слишком медленный подход к спортсмену и медленная фронтальная посадка приводят к снижению оценки. Если собака заняла другое положение, а не то, которое требовалось по команде, то за каждую подобную ошибку снимается 2 балла.	10
Упражнение № 3 «перенос и передача собаки»	К снижению оценки приводят демонстрация собакой недружелюбного поведения, беспокойное поведение при переносе, легкое рычание или отскакивание, в момент постановки собаки	10

	<p>на землю.</p> <p>Если собака спрыгивает с рук, то это упражнение оценивается как «недостаточно».</p> <p>Чрезмерно трусливое или агрессивное поведение собаки по отношению к спортсмену или помощнику влечет за собой дисквалификацию.</p>	
Упражнение № 4 «апортировка из воды, бросок предмета с берега»	<p>К снижению оценки ведет: слишком маленькое расстояние выброса предмета и помощь спортсмена (без изменения его местоположения), ошибки в исходном положении; медленное движение собаки к предмету, ошибки при захвате, медленное возвращение к спортсмену; падение предмета, игра или жевание предмета; стойка спортсмена «широко расставив ноги», ошибки при фронтальной посадке или при окончании упражнения.</p> <p>Если спортсмен меняет свое местоположение до окончания выполнения упражнения, то оно оценивается как «недостаточно».</p> <p>Если собака не приносит предмет, упражнение оценивается в 0 баллов.</p>	10
Упражнение № 5 «езда на доске для серфинга»	<p>Если собака не занимает место на доске для серфинга, упражнение оценивается в 0 баллов. Непokoйное поведение или неуверенность при фиксации на доске соответственно снижают оценку.</p>	10
Упражнение № 6 «управление на расстоянии»	<p>К снижению оценки приводят: нерешительно приближение к указанному пункту, сильное отклонение от идеальной линии движения, смена темпа, нерешительный подход к обозначенным пунктам или самостоятельный уход с указанных точек, помощь спортсмена, такая как повторные команды, или ошибки в окончании упражнения.</p> <p>Если не была соблюдена последовательность прохождения указанных точек или если спортсмен покинул свое местоположение, то упражнение оценивается как «недостаточно».</p>	10

<p>Упражнение № 7 «укладка с выдержкой при отвлекающих факторах»</p>	<p>К снижению оценки приводят следующие действия: собака беспокойно лежит или слишком рано встает или садится или продвигается навстречу спортсмену, когда он ее забирает с места выдержки, беспокойное поведение спортсмена, а также другая скрытая помощь.</p> <p>Если собака не легла, а села или стоит, но остается на месте выдержки, то упражнение оценивается как «недостаточно». Если собака покидает место выдержки более чем на 3 м после того, как другая собака закончила четвертое упражнение, то это упражнение также оценивается частично.</p> <p>Если собака покидает место выдержки более чем на 3 м до того, как другая собака закончила выполнение четвертого упражнения, то это упражнение оценивается в 0 баллов.</p>	<p>10</p>
<p>Упражнение № 8 «заплыв на дистанцию»</p>	<p>Неспокойный, неравномерный темп во время заплыва, а также различные ошибки при подплыве к лодке и при прыжке с лодки или подъема на лодку соответственно снижают оценку.</p> <p>Если собака не обладает достаточной выносливостью, чтобы проплыть определенную дистанцию, упражнение прерывается и оценивается в 0 баллов.</p>	<p>20</p>
<p>Упражнение № 9 «езда на лодке»</p>	<p>Неуверенное поведение ведет к снижению оценки.</p> <p>Если собака поднимается в лодку или спускается с нее неуверенно, а также показывает при этом недружелюбное поведение, данное упражнение оценивается в 0 баллов.</p> <p>Раздел проверка послушания и ловкости заканчивается докладом спортсмена и оглашением оценки судьи.</p>	<p>10</p>

7.5. Оценка соревнований уровня сложности «В».

7.5.1. Поисковый этап RH-F-B.

Максимальное число баллов за выполнение поискового этапа RH-F-B составляет 200 баллов. Подробное распределение баллов приведено в Таблице 100.

Максимальные баллы,
присуждаемые за выполнение поискового этапа RH-F-B

Оцениваемое упражнение, часть упражнения	Баллы
Обнаружение начала следа	10
Проработка следа	50
Идентификационный предмет	20
Предметы: 5 предметов по 8 баллов за каждый	40
Обозначение человека	80

Критерии оценки поисковой работы.

Судья оценивает постановку собаки на след и его проработку, порядок обнаружения предметов, а также обозначение собакой прокладчика следа, изображающего «пострадавшего».

Собака должна продемонстрировать положительное поисковое поведение и уверенное обозначение предметов. Незначительно отклонение от следа не является ошибкой, если собака смогла самостоятельно продолжить движение по следу.

Превышение времени работы на стартовой площадке приводит к оценке 0 баллов за обнаружение начала следа и идентификационного предмета.

Каждый не найденный предмет оценивается в 0 баллов. Ненайденным также считается предмет, который собака не обозначила самостоятельно.

Если обозначение «пострадавшего» произошло с помощью спортсмена и (или) «пострадавшего» следа или если собака отошла на расстояние более двух метров от «пострадавшего», то такое обозначение «пострадавшего» оценивается в 0 баллов.

Любое воздействие прокладчика следа на собаку снижает оценку.

Судья прерывает работу в случае, если он считает, что собака не может продолжить проработку следа собственными силами.

Если собака не обнаружила «пострадавшего», упражнение считается невыполненным.

Нанесение телесных повреждений «пострадавшему» собакой ведет к дисквалификации спортивной пары.

7.6.2. Поисковый этап RH-FL-B.

Максимальное число баллов за выполнение поискового этапа RH-FL-B составляет 200 баллов. Подробное распределение баллов приведено в Таблице 101.

Максимальные баллы,
присуждаемые за выполнение поискового этапа RH-FL-B

Предмет оценки	Описание	Баллы
Управляемость собаки	Сотрудничество с спортсменом, энергичное и целеустремленное выполнение поставленных задач при сохранении мотивации поиска	20
Интенсивность поиска	Стремление к поиску, поисковое поведение, темперамент, мотивация, радость работы, кондиция	10
Передвижение	Вид и способы передвижения, преодоление препятствий и трудностей	10
Самостоятельность	Демонстрация собственного стремления к работе	10
Тактика спортсмена	Понимание ситуации, качество выбранной тактики и ее реализация, общее впечатление от спортсмена во время всего поискового этапа	30
Обозначение	3 человека, максимум по 40 баллов, не учитывая баллы за возможное ложное обозначение	120

Критерии оценки.

Недостатки в управляемости, интенсивности поиска, движениях или самостоятельности собаки, а также некорректное поведение собаки по отношению к «пострадавшему», приводят к снижению оценки. Обозначение, которое не было подтверждено спортсменом, является неправильным, но не засчитывается как ложное.

Если обозначение «пострадавшего» было осуществлено при помощи спортсмена и (или) «пострадавшего», то это обозначение оценивается в 0 баллов.

Первое ложное обозначение оценивается в минус 40 баллов. При втором ложном обозначении спортивная пара снимается с этапа поисковой работы.

Если «пострадавший» не был найден, то упражнение считается невыполненным. В таком случае максимальная оценка раздела (поиск + проверка послушания и ловкости) не может составлять более 139 баллов.

Нанесение телесных повреждений «пострадавшему» собакой влечет за собой дисквалификацию.

7.5.3. Поисковый этап RH-T-B.

Максимальное число баллов за выполнение поискового этапа RH-T-B составляет 200 баллов. Распределение баллов за упражнения приведено в Таблице 102.

Максимальные баллы,
присуждаемые за выполнение поискового этапа RH-T-B

Предмет оценки	Описание	Баллы
Управляемость	Сотрудничество со спортсменом, моментальное и целеустремленное выполнение поставленных задач при сохранении мотивации поиска	20
Интенсивность поиска	Стремление к поиску, поисковое поведение, темперамент, мотивация, радость работы, хорошая спортивная форма	10
Движение	Вид и способы движения, способность передвигаться по завалу, преодоление препятствий и трудностей	10
Самостоятельность	Демонстрация собственного стремления к работе	10
Тактика спортсмена	Понимание ситуации, качество выбранной тактики и ее реализация, общее впечатление от спортсмена во время всего поискового этапа	30
Обозначение	3 «пострадавших», максимум по 40 баллов (не учитываются штрафы за возможное ложное обозначение)	120

Критерии оценки.

Недостатки в тактике спортсмена, а также в управляемости, интенсивности поиска, движениях или самостоятельности собаки приводят к снижению оценки. Обозначение, которое не было подтверждено спортсменом, является неправильным, но не засчитывается как ложное.

Если обозначение «пострадавшего» было осуществлено при помощи спортсмена и (или) «пострадавшего», то это обозначение оценивается в 0 баллов.

Первое ложное обозначение оценивается в минус 40 баллов. При втором ложном обозначении спортивная пара снимается с поискового этапа.

Если даже один «пострадавший» не был найден, то упражнение считается невыполненным. В таком случае максимальная оценка раздела (поисковый этап + проверка послушания и ловкости) не может составлять более 139 баллов.

7.5.4. Проверка послушания и ловкости собаки» для поисковых этапов RH-F-B, RH-FL-B и RH-T-B.

Оценка проверки послушания и ловкости проводится по правилам оценки проверки послушания и ловкости для уровня сложности «А» соответствующих поисковых этапов.

7.5.5. Поисковый этап RH-L-B.

Максимальное число баллов за выполнение проверки послушания и ловкости поискового этапа RH-L-A составляет 100 баллов. Подробное распределение баллов приведено в Таблице 103.

Таблица 103

Максимальные баллы,
присуждаемые за выполнение поискового этапа RH-L-B

Предмет оценки	Описание	Баллы
Управляемость	Сотрудничество со спортсменом, моментальное и целеустремленное выполнение поставленных задач при сохранении мотивации поиска	20
Интенсивность поиска	Стремление к поиску, поисковое поведение, темперамент, мотивация, радость работы, хорошая спортивная форма	10
Движение	Вид и способы движения, способность передвигаться по завалу, преодоление препятствий и трудностей	10
Самостоятельность	Демонстрация собственного стремления к работе	10
Тактика спортсмена	Понимание ситуации, качество выбранной тактики и ее реализация, общее впечатление от спортсмена во время всего поискового этапа	10
Обозначение	3 «пострадавших», максимум по 40 баллов (не учитываются штрафы за возможное ложное обозначение)	120
Работа с прибором для поиска в завале	Владение прибором для поиска в завале спортсменом, обнаружение радиосигнала	20

Критерии оценки поиска с использованием собаки.

Ошибки в работе спортсмена, а также в управляемости, интенсивности поиска, движениях или самостоятельности собаки приводят к снижению оценки. Обозначение, которое не было подтверждено спортсменом, является неправильным, но не засчитывается как ложное.

Если обозначение «пострадавшего» было сделано при помощи спортсмена и (или) «пострадавшего», то это обозначение оценивается в 0 баллов.

Первое ложное обозначение оценивается в минус 40 баллов.

При втором ложном обозначении спортивная пара снимается с поискового этапа.

Если даже один «пострадавший» не был найден, то упражнение считается не пройденным, максимально возможное количество баллов за раздел «лавина» (поисковый этап + проверка послушания и ловкости) составит не более 139 баллов.

Телесное повреждение «пострадавшего» собакой ведет к дисквалификации спортивной пары.

Критерии оценки поиска с использованием технических средств.

При превышении времени поиска упражнение оценивается в 0 баллов.

7.5.6. Проверка послушания и ловкости собаки для поискового этапа RH-L-B.

Оценка проверки послушания и ловкости собаки поискового этапа RH-L-B уровня сложности «B» проводится в соответствии с критериями оценки проверки послушания и ловкости собаки поискового этапа RH-L-A уровня сложности «A». Примечание: упражнение «движение по лыжне» выполняется только на лыжах.

7.5.7. Поисковый этап RH-W-B.

Максимальное число баллов за выполнение проверки послушания и ловкости поискового этапа RH-W-B составляет 200 баллов. Подробное распределение баллов приведено в Таблице 104.

Таблица 104

Критерии оценки и распределение баллов упражнений поискового этапа RH-W-B

Упражнение	Критерии оценки	Максимальный балл
Упражнение № 1 «подача спасательного средства, посыл с берега»	Ошибки при захвате в пасть веревки собакой приводит к снижению оценки. Если собака не приносит конец веревки к условно пострадавшему, упражнение оценивается в 0 баллов.	20
Упражнение № 2 «спасение человека, упавшего в воду, посыл с берега»	Если собака плывет не напрямую к пострадавшему или плывет не напрямую обратно, а также мешает оказанию помощи, это приводит к снижению оценки. Если собака не доставляет условно пострадавшего на берег, данное упражнение оценивается в 0 баллов.	60
Упражнение № 3 «подача спасательного средства с лодки»	Ошибка при взятии в пасть или упускание веревки, прикрепленной к спасательному средству, а также ошибки при прыжке в воду, подплывтии к лодке или при поднятии в лодку приводят к снижению оценки. Если собака приносит конец веревки не к пострадавшему, упражнение оценивается в 0 баллов.	20
Упражнение № 4 «спасение»	Если собака плывет не напрямую к пострадавшему или плывет с пострадавшим не напрямую обратно к лодке, а также	60

человека, посыл с лодки»	ошибки при прыжке в воду, подплытии к лодке или при поднятии в лодку приводят к снижению оценки. Если собака не доставляет условно пострадавшего к лодке или ранит его, данное упражнение оценивается в 0 баллов.	
Упражнение № 5 «транспортировка лодки без посторонней помощи»	Если собака плывет не напрямую к причалу или не ухватывает веревку, это приводит к снижению баллов. Если собака не доставляет лодку к причалу, однако половина пути уже преодолена, упражнение оценивается как «недостаточно». Если преодоленное расстояние составляет менее половины, упражнение оценивается в 0 баллов.	40

7.5.8. Проверка послушания и ловкости поискового этапа RH- W-B.

Оценка проверки послушания и ловкости поискового этапа RH-W-B уровня сложности «В» проводится в соответствии с критериями оценки проверки послушания и ловкости поискового этапа RH-W-A уровня сложности «А».

7.6. Предупреждение.

Судья соревнований имеет право делать предупреждения спортсмену при неспортивной манере поведения или при использовании недопустимой помощи при выполнении упражнений (первое предупреждение оценивается в 5 штрафных баллов).

Повторное предупреждение влечет за собой оценку «неудовлетворительно» за этап (раздел) во время выполнения которого было вынесено повторное предупреждение.

7.7. Непослушание собаки.

Если собака не слушается спортсмена, то судья дает спортсмену возможность подать три команды для привлечения внимания собаки. Если собака не возобновила выполнение упражнения после третьей команды спортсмена, выступление пары прерывается, и баллы не начисляются.

7.8. Равенство баллов.

В спортивной дисциплине «Поисково-спасательная служба» победители и призеры соревнований определяются по сумме баллов, набранной участниками при выполнении программы, состоящей из поискового этапа и этапа «послушание и ловкость». При равенстве баллов предпочтение отдается собаке, набравшей наибольшие баллы в поисковом этапе. Если эти баллы равны, то спортивные пары занимают одно место.

ДВИЖЕНИЕ РЯДОМ БЕЗ ПОВОДКА

уровни сложности «А» и «В»

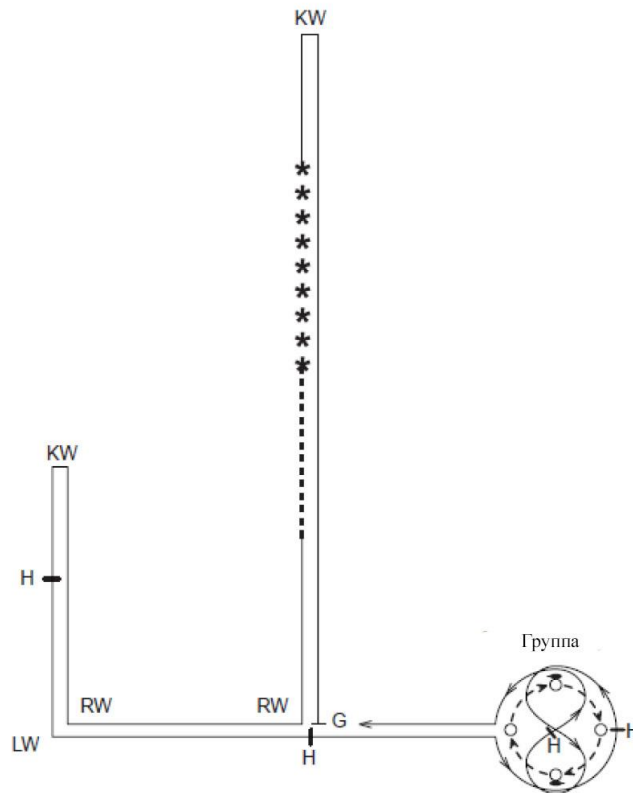

- Обычный шаг
- * * * * Бег
- Медленный шаг
- KW Поворот назад
- RW Поворот направо
- LW Поворот налево
- H Остановка
- G Стартовая позиция

Точная схема определяется с учетом местности. Возможно, возникновение ситуации, когда после поворота назад, сначала приходится повернуть налево, а потом направо.

КОНТРОЛЬ НА РАССТОЯНИИ

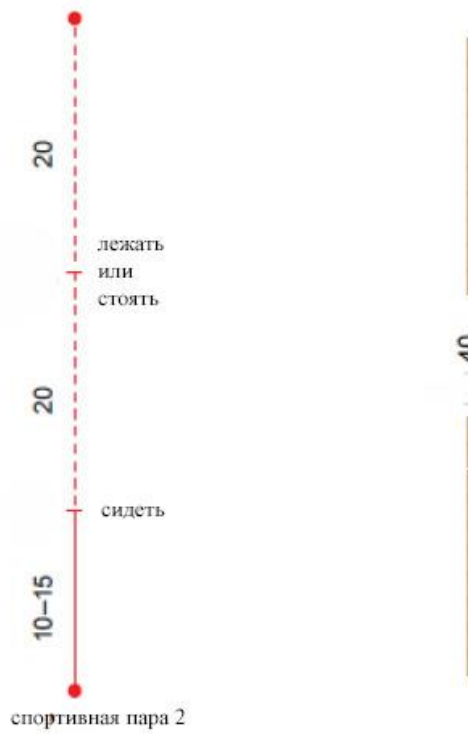

Расстояния на схеме указаны в метрах.

УПРАВЛЕНИЕ НА РАССТОЯНИИ

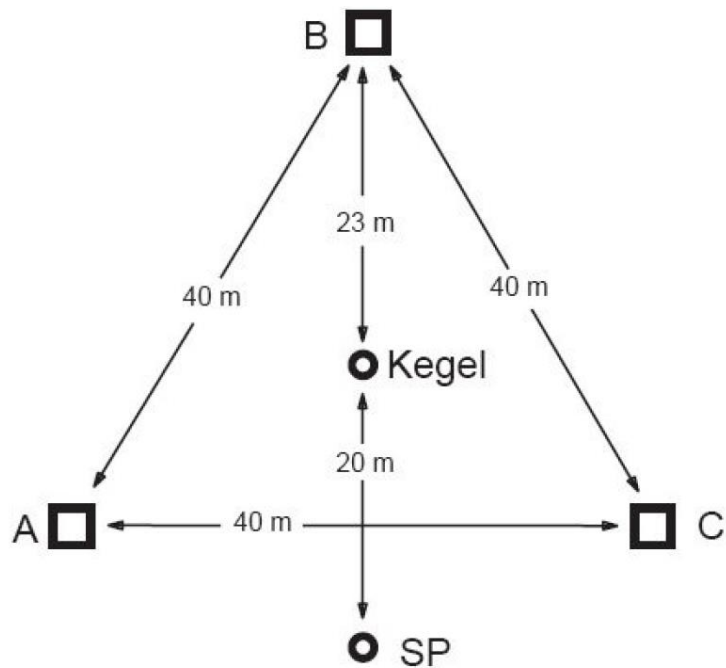

Kegel – конус

SP – место остановки

Глава VIII

СЛЕДОВАЯ РАБОТА

1. ОБЩИЕ ПОЛОЖЕНИЯ

Программа соревнований по спортивной дисциплине «следовая работа» включает в себя проработку двух следовых маршрутов.

Длина, способ прокладки, количество элементов маршрута и предметов для поиска определяются правилами по дисциплине.

Конфигурации маршрутов выбираются оргкомитетом каждого соревнования самостоятельно.

2. УЧАСТНИКИ СОРЕВНОВАНИЙ

2.1. Условия допуска собак.

В день начала соревнований собака должна достичь возраста 20 месяцев. Никакие исключения не допускаются.

Течные суки должны выступать согласно жеребьевке. Но они должны содержаться отдельно от остальных участников.

Собака должна быть в хорошей физической форме. В случае сомнения, Главный судья соревнований имеет право назначить проверку физического состояния собаки путем выполнения дополнительного упражнения, например: выполнение прыжка с места на стол высотой 1,25 высоты собаки в холке.

Все собаки, впервые заявленные для участия в соревнованиях должны иметь запись в рабочей книжке о сдаче норматива ВН/VT («собака-компаньон с тестированием поведения»).

2.2. Экипировка собаки.

Спортсмен должен иметь при себе поводок на протяжении всего периода соревнований. На собаке всегда должен быть ошейник.

На протяжении всего соревнования визуально оценивается наличие на собаке ошейника. Это должна быть простая однорядная цепочка, без шипов, крючков и тому подобных предметов. Цепочка должна быть достаточно свободной. Противоблошинные ошейники и прочие атрибуты должны быть сняты до начала соревнований.

Тип цепочки, особенно ее вес, не должен отличаться от общепринятого. При возникновении каких-либо подозрений судья имеет право потребовать замены ошейника. Такая замена должна быть сделана до начала выступления. При подозрении в намеренном обмане (например, потайные шипы и тому подобное) спортсмен дисквалифицируется.

Дополнительно к требуемой цепочке разрешено надевать только шлейку, которая крепится к цепочке (например, следовая шлейка).

Вместо ошейника-цепочки разрешено использовать специальную следовую шлейку.

3. МЕСТО ПРОВЕДЕНИЯ СОРЕВНОВАНИЙ

3.1. Общие замечания.

Выбор полей для следовой работы является обязанностью организатора соревнований.

Подходящими поверхностями для проведения соревнований являются пашня, травяное поле, редколесье.

Следует избегать прокладки видимого следового маршрута.

Спортсмен должен проработать со своей собакой два следовых маршрута каждый длиной не менее 1800 шагов.

Каждый следовой маршрут должен содержать 8 прямых, 7 углов, на которых определенным порядком расположены 7 предметов для поиска.

Каждый из следовых маршрутов должен быть пересечен не менее двух раз дополнительными судьями-прокладчиками, посторонними для спортсмена и собаки, за 30 минут до начала работы.

Минимальная давность выдержки следового маршрута – 180 минут.

Время проработки следового маршрута спортсменом не должно превышать 45 минут.

3.2. Требования к прокладке маршрутов.

Главный судья определяет схемы прокладываемых следовых маршрутов согласно условиям на имеющихся в наличии полях.

Следовые маршруты в каждый из дней должны быть проложены по-разному. Не должно быть такого, чтобы на каждом следовом маршруте были одинаково проложены углы, а предметы лежали через одинаковое количество шагов.

Следовой маршрут для каждой спортивной пары в первый и второй дни должен быть проложен в разных местах и разными судьями-прокладчиками.

Точка старта должна быть хорошо видна и отмечена табличкой, которая должна быть воткнута в землю слева от точки старта.

Перед началом прокладки каждого следового маршрута (в оба дня) судья-прокладчик должен предъявить предметы (соответствующие правилам, указанным в пункте 3.3.), главному судье. Разрешено использовать только предметы с запахом прокладчика следового маршрута, которые он держал при себе не менее 30 минут.

Судья-прокладчик следового маршрута, постояв некоторое время в начальной точке, начинает прокладывать «след» нормальным шагом в указанном направлении.

Прямые и углы должны быть проложены без изменения шага.

Первый предмет должен быть проложен на следовом маршруте не ближе, чем через 100 шагов после старта, на первой или на второй прямой.

Последующие предметы кладутся на следовой маршрут в произвольном порядке, в том числе можно класть два предмета на одной прямой.

Седьмой предмет кладется в конце следового маршрута.

Прямые должны быть проложены в соответствии с условиями местности и рельефа. Одной из прямых должен быть полукруг с радиусом примерно 30 м. Вход в дугу и выход из нее осуществляются с прямых линий.

Как минимум два угла маршрута должны быть острыми. Острые углы должны быть от 30° до 60°. Предметы располагаются на следовом маршруте неравномерно (не только посередине прямых), последний предмет кладется в конце следового маршрута.

Предметы должны быть положены из движения (без остановки судьи-прокладчика). После того, как последний предмет был положен, судья-прокладчик должен пройти еще несколько шагов по прямой.

Спортсмен с собакой во время прокладки следового маршрута должны находиться вне видимости следового поля.

За полчаса до начала проработки следового маршрута другой судья-прокладчик должен проложить «пересекающий след», который должен пересекать две прямые основного следового маршрута под углом не менее 60 градусов.

«Пересекающийся след» не может пересекать первую и последнюю прямую основного следового маршрута, или пересекать одну и ту же прямую основного следового маршрута два раза.

Примерные формы следа приведены на Схеме 31.

3.3. Предметы для поиска.

Предметы могут быть сделаны из различных материалов (например, дерево, кожа, текстиль). Предметы должны иметь длину примерно 10 сантиметров, ширину 2-3 сантиметра и толщину 0,5-1 сантиметр и своим цветом существенно не отличаться от поверхности.

На предметах должны быть проставлены номера, соответствующие номеру следового маршрута.

Предметы не могут быть сделаны из камня, металла, пластика или стекла.

4. ОБЩИЕ ТРЕБОВАНИЯ К ОРГАНИЗАЦИИ СОРЕВНОВАНИЙ

4.1. Сезон проведения соревнований.

Соревнования по спортивной дисциплине «следовая работа» могут проводиться в течение календарного года, если это позволяют погодные условия и не наносится вред здоровью человека и животного, иначе от проведения соревнований необходимо воздержаться.

При наличии цельного снежного покрова, соревнования по данной спортивной дисциплине проводиться не могут.

4.2. Продолжительность соревнований.

Соревнования должны проводиться в два дня.

Каждый день спортсмен прорабатывает один следовой маршрут.

4.3. Минимальное число участников.

Минимальное число спортивных пар на соревнованиях не должно быть меньше четырех.

4.4. Главный распорядитель.

Ответственным за непосредственную организацию соревнований является главный распорядитель. Он решает все вопросы и наблюдает за работой по подготовке и проведению соревнований. Он обязан находиться в распоряжении Главного судьи в течение всего мероприятия.

Главный распорядитель соревнований не может сам участвовать в соревнованиях в качестве спортсмена, а также исполнять другие функции.

В обязанности главного распорядителя входит:

- а) получение разрешений на проведение соревнований;
- б) обеспечение следовыми полями, соответствующими правилам;
- г) получение договоренности с собственниками полей и егерями;
- д) обеспечение соревнований соответствующим оборудованием;
- е) обеспечение соревнований квалифицированным персоналом:

группой людей и так далее.

Как минимум за 3 дня до начала соревнований главный распорядитель обязан довести до сведения главного судьи место, время, описание проезда к месту соревнований, а также число участвующих спортивных пар.

Если это не будет сделано, главный судья имеет право отказаться от судейства данных соревнований.

4.5. Правила проведения жеребьевки.

Перед соревнованиями любого статуса должна быть проведена жеребьевка. Она должна быть проведена за день до начала стартов на соревнованиях, проводимых на уровне субъекта федерального округа и выше. На соревнованиях более низкого статуса жеребьевка может быть проведена в день начала стартов перед началом первого выступления. Порядок жеребьевки определяется организатором соревнований.

Спортсмены с течными суками участвуют в жеребьевке на общих основаниях. По окончании жеребьевки составляется стартовый протокол.

Порядок старта спортсменов в конкретный день соревнования определяется решением главного судьи (например, дополнительная жеребьевка может быть проведена непосредственно в полях).

4.6. Проверка на непринужденность.

Помимо непосредственно оценки выступления спортивной пары, судья обязан на протяжении всего мероприятия наблюдать за поведением собаки (включая церемонию награждения). Если собака показывает проблемы в поведении, то она не может пройти проверку на непринужденность.

Если собака не прошла проверку на непринужденность, то все баллы спортивной пары аннулируются и запись об этом заносится в документацию.

Порядок проведения проверки и принципы ее оценки представлены в Таблице 2.

5. СУДЕЙСТВО СОРЕВНОВАНИЙ

5.1. Полевые судьи.

На соревнованиях могут быть назначены полевые судьи, которые работают на определенных участках или в определенные дни.

Главный судья руководит действиями полевых судей.

Перед началом соревнований главный судья и полевые судьи проводят совещание, относительно критериев судейства. Принятые на совещании решения в обязательном порядке доводятся до оргкомитета соревнований и представителей команд (не позднее, чем за час до начала соревнований).

5.1.1. Полевой судья обязан:

- а) осуществлять судейство в соответствии с правилами соревнований;
- б) перед началом соревнований получить необходимую для судейства документацию и инвентарь, проверить подготовку поля на соответствие требованиям правил, своевременно доложить главному судье об имеющихся недостатках и совместно с официальными лицами принять меры к устранению недостатков;
- в) при наличии подчиненных судей, ассистентов, помощников провести с ними инструктаж по методике судейства и оформлению протоколов, руководить работой подчиненных судей, ассистентов и помощников, следить за правильным внесением результатов в протокол;
- г) разметить следовые поля в соответствии с утвержденными главным судьей схемами,
- д) руководить работой судей-прокладчиков;
- е) осуществлять надзор за прокладкой следов;
- г) обеспечить своевременную сдачу протоколов (оценочных листов) в секретариат соревнований.

5.2. Судьи-прокладчики.

Судья-прокладчик:

- а) работает под руководством полевого судьи;
- б) непосредственно осуществляет прокладку следа в соответствии с утвержденной главным судьей схемой;
- в) осуществляет раскладку предметов на следу в соответствии с утвержденной главным судьей схемой;
- г) сообщает обо всех возникших внештатных ситуациях при прокладке следа полевому судье;
- д) судья-прокладчик должен показать раскладываемые предметы полевому судье до начала своей работы.

6. ПОРЯДОК ПРОХОЖДЕНИЯ СЛЕДОВЫХ МАРШРУТОВ

6.1. Команда «Ищи».

Спортсмен имеет право подавать команду «Ищи» в начале работы на точке старта и для возобновления движения после обнаружения каждого

предмета. Иногда допускаются похвала и легкие команды «Ищи» при движении на прямых. В случае, когда собака находится в районе углов и предметов команда «Ищи» и похвала не допускаются.

6.2. Проработка.

При проработке следового маршрута спортсмен может пускать собаку на маршрут как на поводке, так и свободно. Десятиметровый поводок может быть пристегнут сверху, сбоку или проведен между передними и (или) задними лапами собаки. Поводок может быть пристегнут к цепочке (только не за удавочное кольцо) или к кольцу следовой шлейки (разрешается использовать следовую шлейку или шлейку Бёттгера без дополнительных ремней).

После вызова на старт спортсмен сдает рапорт судье, приняв основную позицию и сообщает, поднимает ли его собака предметы или обозначает их.

Пред началом работы на маршруте, во время постановки на следовой маршрут и во время его проработки, любое принуждение не разрешается.

Проверка поводка, ошейника и шлейки может проводиться судьей только до начала старта. Выдвигающиеся поводки (рулетки) запрещены.

По указанию судьи спортсмен подводит собаку к точке старта и ставит на следовой маршрут. Короткая посадка собаки перед точкой старта (на расстоянии около 2 м) допустима. Начало работы (так же как и после старта с предмета) собака должна осуществлять самостоятельно по одной команде спортсмена без его каких-либо дополнительных воздействий.

Поводок должен оставлять собаке определенную свободу действий. В точке старта собака должна взять след интенсивно, спокойно и нижним чутьем. Взятие следа должно происходить без помощи спортсмена (допускается только команда «Ищи»). Время занюхивания не важно, гораздо больше внимания судья должен обращать на поведение собаки в начале первой прямой (интенсивность взятия следа).

Собака должна следовать траектории следового маршрута, работая интенсивно нижним чутьем и в одинаковом темпе. Спортсмен следует за своей собакой на расстоянии 10 м, держась за конец поводка. При свободном поиске (работа без поводка) необходимо также соблюдать расстояние в 10 м. Поводок может провисать, если он не выпущен спортсменом из рук, при этом должна соблюдаться дистанция. Касание поводком земли не является ошибкой.

Углы должны быть проработаны собакой уверенно. После прохождения угла собака должна продолжать поиск интенсивно и в том же темпе. В районе угла спортсмен, по возможности, должен соблюдать предписанную дистанцию.

Как только собака обнаружила предмет, она должна без какого-либо воздействия спортсмена сразу же поднять его или убедительно обозначить. При поднятии предмета собака может оставаться стоять, сесть или подойти к спортсмену, который должен оставаться на месте. Обозначать предмет собака может сидя, лежа или стоя (допустима также смена позиции обозначения от предмета к предмету). Продвижение собаки вперед с

предметом в зубах или поднятие предмета в положении лежа являются ошибочными.

Как только собака подняла или обозначила предмет, спортсмен кладет поводок на землю и подходит к собаке. Подняв предмет вверх, он показывает что нашла собака. Одновременное поднятие и обозначение собакой предмета является ошибкой. При подходе для забора или поднятия предмета, спортсмен должен остановиться рядом с собакой, которая должна лежать спокойно на том месте, где она обозначила или подняла предмет, вплоть до возобновления работы. Из этой позиции спортсмен берет поводок близко к ошейнику или шлейке и пускает собаку дальше командой «Ищи».

После этого спортсмен выпускает поводок на 10 м (при работе без поводка отпускает собаку вперед на 10 м), и собака продолжает проработку следа. После окончания следовой работы, найденные предметы предъявляются судье. Кормление собаки во время прохождения следа – не допустимо.

Спортсмену разрешается, после согласования с судьей, ненадолго прервать следовую работу, если он считает, что его собаке из-за физической усталости (нехватке физической кондиции) или тяжелых погодных условиях (например, сильная жара) необходима короткая пауза. Взятая спортсменом пауза входит в общее предписанное правилами время проработки следа (то есть во время такой паузы судья не останавливает секундомер).

Спортсмену разрешено во время паузы или на предмете протереть или очистить своей собаке голову, глаза и нос. Для этих целей спортсмен может взять с собой влажный платок или влажную губку. Эти вещи должны быть предъявлены судье перед началом следовой работы. Никакие другие вспомогательные средства не допускаются.

7. ОЦЕНКА УПРАЖНЕНИЙ

7.1. Общие замечания.

Темп поиска не является критерием для оценки, если следовой маршрут был проработан интенсивно, в равномерном темпе, убедительно и уверенно, и при этом собака показала на следу позитивное поведение.

Проверка носом без покидания следового маршрута не является ошибкой. Собака может указывать и проверять пересечения (посторонние следы). Если при этом она не покидает следового маршрута, это не является ошибкой.

Собака может пройти по пересекающему следу не более 10 м, дальнейшее продвижение ведет к снижению оценки. Если собака идет дальше и уходит с основного следового маршрута на пересечении более чем на длину поводка, работа должна быть остановлена.

Повторная постановка на следовой маршрут, петляние, мышкование, опорожнение, работа верхним чутьем, потеря интенсивности, кружение на углах, длительная похвала и помощь голосом и поводком во время прохождения маршрута или на предметах, ошибочное поднятие или

обозначение предметов, ложное обозначение – ведут к соответствующему снижению оценки.

Если собака покидает следовой маршрут более чем на длину поводка (при работе без поводка более чем на 10 м), следовая работа прекращается.

Если собака покидает траекторию основного следового маршрута и при этом сдерживается спортсменом, судья должен дать указание спортсмену следовать за собакой. Если спортсмен это указание не выполнил, судья распоряжается о прекращении следовой работы.

Если через 45 минут собака не дошла до конца следового маршрута, судья прекращает следовую работу. Исключением является случай, когда собака уже находится на последней прямой, в этом случае следовая работа из-за окончания времени не прерывается. Баллы выставляются исходя из оценки, показанной до момента снятия с маршрута.

Если собака показывает на одном следовом маршруте разную работу на предметах (поднятие и обозначение), это следует считать ошибочным. Оцениваются только те предметы, которые соответствуют типу работы, заявленному спортсменом при рапорте. Это входит в оценку за соответствующую прямую.

Пропущенные предметы не должны показываться спортсменом. За необозначенные предметы баллы не ставятся.

Разделение баллов за прохождение прямых (участков) маршрута должно зависеть от сложности и длины прямых (участков).

Оценка отдельных прямых (участков) следового маршрута производится качественно и количественно.

Если собака не продолжает поиск (долгое пребывание в одном месте без инициативы к поиску), следовая работа может быть прервана, даже если собака находится еще на следовом маршруте.

Если собака не отдает поднятый предмет после третьей команды (одной разрешенной и двум дополнительным) следовая работа прекращается.

7.2. Распределение баллов

Выступление спортсмена считается успешным, если в результате работы было набрано на каждом следовом маршруте не менее 70 баллов. Максимально возможная оценка – 200 баллов. Распределение начисляемых баллов по дням и оцениваемым параметрам приведено в Таблице 105. Соотношение полученных баллов и качественной оценки приведено в Таблице 106.

Таблица 105

Присуждаемые баллы

Оцениваемые параметры	Баллы		
	Первый день	Второй день	Итого
Удержание следа	79	79	158
Предметы: 7 предметов по 3 балла за каждый	21	21	42

Соотношение полученных баллов и качественной оценки

Качественная оценка	Баллы	
	За один день	За оба дня
Отлично	96-100	192-200
Очень хорошо	90-95	180-191
Хорошо	80-89	160-179
Удовлетворительно	70-79	140-159
Недостаточно	0-69	0-139

Если собака не нашла ни одного предмета на одном следовом маршруте, максимальная оценка за этот маршрут может быть «удовлетворительно».

Минимальная положительная оценка – «удовлетворительно».

Схема 31

ФОРМЫ СЛЕДА

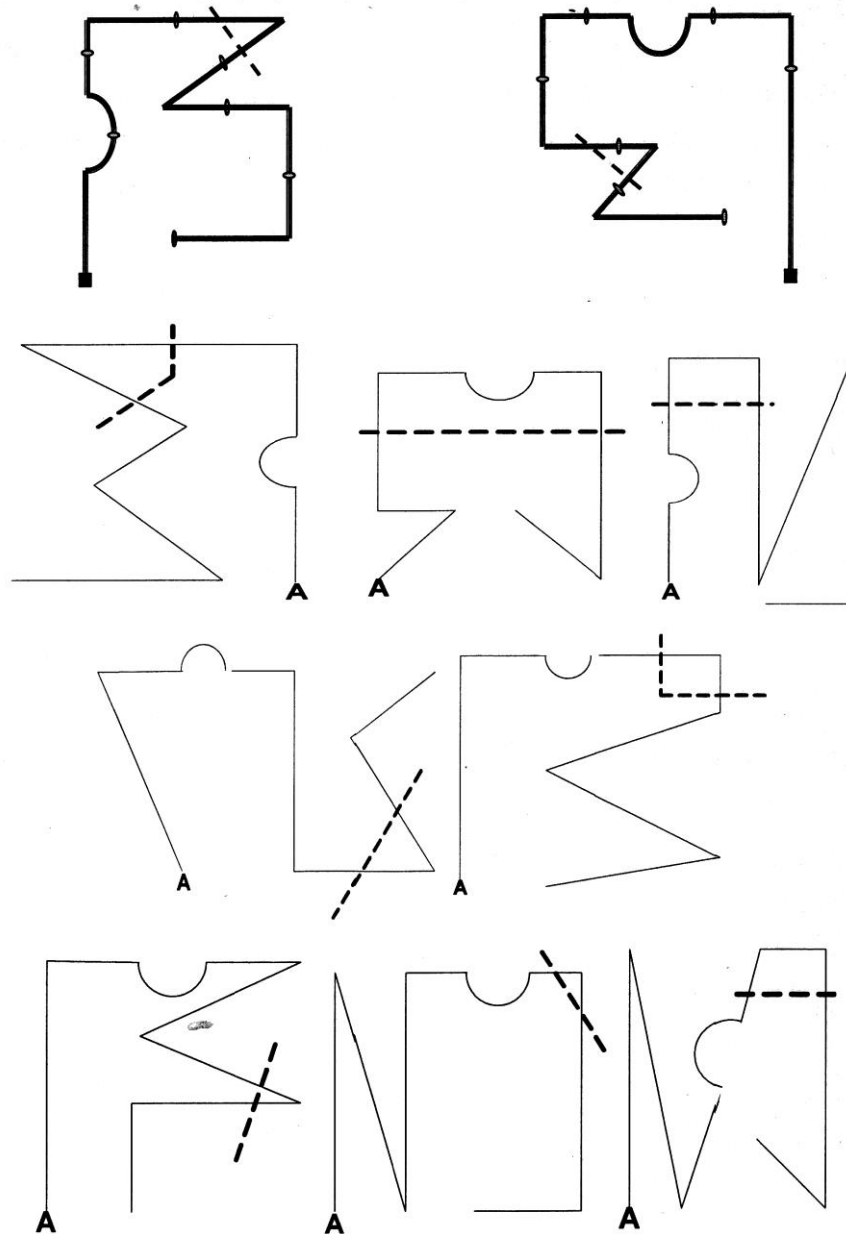

Глава IX

БУКСИРОВКА ЛЫЖНИКА

1. ОБЩИЕ ПОЛОЖЕНИЯ

Соревнования по спортивной дисциплине «Буксировка лыжника» представляют собой индивидуальные гонки, во время которых спортсмен-лыжник проходит два этапа:

- а) буксировка собакой по гладкой лыжне на дистанцию 1500 м;
- б) преодоление участка «повороты вправо-влево» протяженностью 100 м.

Буксировка лыжника выполняется одиночной собакой. Лыжные палки во время буксировки использовать не разрешается.

2. УЧАСТНИКИ СОРЕВНОВАНИЙ

2.1. Условия допуска собак.

Минимальный возраст собак – 15 месяцев (определяется на день проведения соревнований).

Собаки допускаются на соревнования при наличии: диплома с испытаний по буксировке лыжника любой степени или соответствующие записи в рабочей книжке собаки.

Течные суки допускаются к участию, но должны выступать последними. Они должны содержаться вдали от места соревнований, пока остальные собаки не закончат выступать.

2.2. Экипировка.

2.2.1. Экипировка спортсмена.

Спортсмен должен быть одет в спортивную одежду и иметь спортивно-беговые лыжи промышленного производства, длина лыж должна соответствовать росту спортсмена (при этом их длина должна превышать рост спортсмена минимум на 10 сантиметров).

2.2.2. Экипировка собаки.

Ездовая шлейка любой конструкции, поводок (один) длиной не более 5 м, который крепится к шлейке в пределах корпуса собаки с верхней стороны (вдоль спины).

3. МЕСТО ПРОВЕДЕНИЯ СОРЕВНОВАНИЯ

Соревнования проводятся на равнинной местности: на спортивно-дрессировочных площадках, в парках, лесопарках по малонаезженным дорогам или плотному насту.

При сильном ветре, сильной оттепели или морозе ниже 20°C проведение соревнований не допускается.

Основная трасса – гладкая лыжня 1500 м. Для проверки управления собакой в упражнении «повороты вправо-влево» в стороне от гладкой лыжни на участке размером 60 x 60 м размечается маршрут длиной 100 м.

Основная трасса буксировки и участок «повороты» могут проходить параллельно, при этом расстояние между ними должно быть не менее 50 м.

3.1. Трасса.

Дистанция буксировки – гладкая лыжня длиной 1500 м с поворотом через 750 м (Схема 32).

На трассе буксировки устанавливаются флажки: первый в 10 м от старта, второй на отметке 250 м от старта, третий – на отметке 10 м от точки поворота.

Линии старта и финиша обозначаются темной краской (ширина окрашенной линии 5 сантиметров, длинна на 50 сантиметров больше ширины трассы) и размечается флажками, размером и цветом отличающимися от маркировочных флажков.

Ширина стартового и финишного створов должна быть как минимум 4 м. Ширина бегового коридора должна быть не менее 2 м.

На трассе буксировки располагаются два судьи: один со стартовым пистолетом на отметке в 250 м от старта (судья располагается в стороне от основной трассы на расстоянии 10-15 м), другой – на повороте (на отметке в 750 м) для фиксации номеров, проходящих участников.

Если предполагается, что беговой коридор до точки поворота и обратно один и тот же, то необходимо предусмотреть увеличения радиуса поворота против ширины бегового коридора как минимум до 3 м.

3.2. Этап «повороты вправо-влево».

Для прохождения этапа «повороты вправо-влево» в стороне от основной лыжни размечается квадрат 60 х 60 м, который делится лыжней на квадраты 20 х 20 м.

Через 20 м от начала движения устанавливается первый флажок, указывающий место изменения направления движения собаки. Затем через каждые 20 м от первого флажка поочередно вправо и влево устанавливаются еще три флажка, также указывающие место изменения направления движения собаки (Схема 33).

Маршрут движения и последовательность поворотов определяются Положением конкретных соревнований

3.3. Оборудование.

Организаторы соревнований обязаны иметь:

- 1) стартовые пистолеты и патроны к ним;
- 2) секундомеры;
- 3) оборудование, инструменты и материалы, позволяющие правильно подготовить, отмерить и разметить трассу.

4. ОБЩИЕ ТРЕБОВАНИЯ К ОРГАНИЗАЦИИ СОРЕВНОВАНИЙ

4.1. Предстартовая и финишные зоны.

В предстартовой зоне могут находиться только судьи и иные официальные лица соревнований, пребывание которых в этой зоне обусловлено исполнением функциональных обязанностей.

В предстартовой зоне может находиться спортсмен (по вызову судьи при участниках для подготовки к старту). Спортсмена может сопровождать тренер или представитель, или капитан команды.

В финишной зоне могут находиться судьи, финишировавший спортсмен, который покидает эту зону после финиша так быстро, как это возможно, чтобы не создать помехи финишу следующего участника, а также иные официальные лица соревнований, пребывание которых в этой зоне обусловлено исполнением функциональных обязанностей.

Тренеру или представителю, или капитану команды разрешается встретить своего участника в финишной зоне и покинуть ее вместе со спортсменом после финиша так быстро, как это возможно. При этом лицо, встречающее спортсмена, не должно находиться на пути движения спортсмена в момент финиша, во избежание травм на трассе во время соревнований могут находиться только стартовавшие спортсмены. Спортсмен, сошедший с соревнований должен покинуть трассу вместе с собакой и инвентарем так быстро, как это возможно, во избежание создания помехи следующим спортсменам.

4.2. Правила проведения жеребьевки.

В жеребьевке принимают участие только те спортсмены, чьи заявки приняты оргкомитетом соревнований.

Жеребьевка производится оргкомитетом в присутствии представителей команд, по окончании приема заявок, непосредственно перед началом соревнований (не позднее, чем за 1 час до начала).

4.3. Разрешенные, запрещенные действия.

В процессе преодоления спортсменом дистанции, запрещается сопровождение его кем бы то ни было.

Во время соревнований, с момента подачи спортсмену судьей указания «На старт» до момента финиша, спортсмену запрещается использовать лакомство.

На трассе спортсмену запрещается держать в руках посторонние предметы, кроме тех, что оговорены настоящими правилами. В противном случае спортсмен дисквалифицируется.

Спортсмен, не явившийся на старт по истечении 2 минут с момента команды «На старт», поданной судьей, снимается с соревнований.

Лицу, встречающему спортсмена в финишной зоне, или сопровождающему спортсмена на старт, запрещается любым способом привлекать внимание собаки для ускорения прохождения трассы.

В пределах десятиметровых коридоров (старт и начало движения, начало движения после поворота) спортсмен имеет право маневрировать и помогать собаке своим движением на лыжах. В этих коридорах разрешается подача только одной команды «Вперед» (повторные команды штрафуются).

В случае падения спортсмену разрешается сделать не более трех шагов перед началом движения.

За уход собаки с трассы и невозвращение ее в течение 30 секунд, за отсутствие буксировки на прямых участках трассы и виражах (наличие провисшего поводка) в течение 30 секунд, а также за неоднократное воздействие лыжами на собаку спортсменов снимается с соревнований.

5. СУДЕЙСТВО СОРЕВНОВАНИЙ

5.1. Судейская бригада

5.1.1. Судьи на этапах.

Перед началом соревнований главный судья и судьи на этапах проводят судейское совещание, относительно критериев судейства по всем упражнениям, включенным в программу соревнований. Принятые на совещании решения в обязательном порядке доводятся до оргкомитета соревнований и представителей команд (не позднее, чем за час до начала соревнований).

Судья на этапе обязан:

- а) осуществлять судейство в соответствии с правилами соревнований;
- б) перед началом соревнований получить необходимую для судейства документацию и инвентарь, проверить подготовку и оборудование участка на соответствие требованиям правил, своевременно доложить главному судье об имеющихся недостатках и совместно с официальными лицами принять меры к устранению недостатков;
- в) при наличии подчиненных судей, ассистентов, помощников провести с ними инструктаж по методике судейства и оформлению протоколов, руководить работой подчиненных судей, ассистентов и помощников, следить за правильным внесением результатов в протокол;
- г) обеспечить своевременную сдачу протоколов (оценочных листов) в секретариат соревнований;
- д) по окончании соревнований сдать полученный инвентарь.

5.1.2. Судья – стартер.

Судья-стартер обязан:

- а) перед началом соревнований получить необходимую документацию и инвентарь;
- б) проверить работоспособность стартового пистолета и иного оборудования и, в случае их неисправности, доложить об этом главному судье;
- в) перед началом соревнований проверить разметку и оборудование старта, и в случае несоответствия требованиям правил доложить об этом главному судье и совместно с официальными лицами принять меры к устранению недостатков;
- г) перед каждым стартом удостовериться в готовности судей-хронометристов и судей на этапах;
- д) следить за правильностью положения спортсмена и его собаки на старте;
- е) контролировать, чтобы старт спортсмена произошел не раньше стартового сигнала;
- ж) по окончании соревнований сдать полученный инвентарь.

5.1.3. Судья-хронометрист.

Судья-хронометрист обязан:

- а) перед началом соревнований получить необходимую документацию и инвентарь;
- б) провести сверку полученных секундомеров (хронометров) и работоспособность иного оборудования и, в случае их неисправности, доложить об этом главному судье;
- в) перед началом соревнований проверить разметку финиша и, в случае несоответствия разметки требованиям правил, доложить об этом главному судье и совместно с официальными лицами принять меры к устранению недостатков;
- г) провести инструктаж подчиненных ассистентов по порядку определения времени и оформлению протоколов, контролировать работу ассистентов и правильность внесения результатов хронометража в протокол;
- д) обеспечить демонстрацию результатов хронометража в случае наличия карточек (табло) открытого судейства;
- е) в процессе соревнований координировать свои действия с судьей-стартером;
- ж) обеспечить правильное оформление и своевременную сдачу протоколов хронометража в секретариат соревнований;
- з) по окончании соревнований сдать полученный инвентарь.

5.1.4. Судья при участниках.

Судья при участниках обязан:

- а) обеспечивать связь между спортсменами и судьями;
- б) перед началом соревнований (этапа соревнований) получить у главного секретаря стартовый протокол соревнований, а также иную документацию и инвентарь;
- в) перед началом соревнований проверить предстартовую зону на соответствие правилам и в случае обнаружения несоответствия доложить об этом главному судье, а затем совместно с представителями организатора принять меры к устранению недостатков;
- г) при наличии подчиненных судей и ассистентов провести с ними инструктаж и распределить обязанности;
- д) доводить до сведения участников распорядок соревнований, время начала соревнований, изменения в распорядке проведения соревнований, информировать спортсменов о решениях организатора соревнований и главного судьи, имеющих отношение к участникам;
- е) обеспечить ознакомление участников со схемой расположения участков и трассы целиком;
- ж) контролировать своевременное прибытие спортсменов с собаками в предстартовую зону;
- з) выпускать спортсменов на старт в строгом соответствии со стартовым протоколом;

и) подавать сигнал к вызову очередного участника, а в случае неявки спортсмена в течение двух минут с момента его вызова в предстартовую зону выводить на старт очередного участника;

к) проверять одежду и обувь спортсменов, экипировку собак, инвентарь и оборудование на соответствие их правилам;

л) в случае несоответствия одежды, обуви спортсмена, экипировки собаки, инвентаря и оборудования правилам соревнований сообщать спортсмену о необходимости устранения этого несоответствия и не допускать спортсмена на старт до устранения недостатков;

м) в случае неустранения в течение двух минут спортсменом несоответствий одежды, обуви, экипировки собаки, инвентаря и оборудования правилам соревнований, выводить на старт очередного участника;

н) вести учет спортсменов, допущенных к старту и не явившихся на старт;

о) своевременно сдавать стартовый протокол со своими пометками в секретариат;

п) по окончании соревнований сдать полученный инвентарь.

5.2. Права судьи.

Судья имеет право остановить выступление спортсмена и собаки, если собака показывает очевидную неспособность выполнить предъявляемые требования. Подобная остановка выступления на этапе ведет к потере баллов за этот этап. Спортсмен с собакой может продолжить выступление на другом этапе.

6. ПОРЯДОК ВЫПОЛНЕНИЯ УПРАЖНЕНИЙ

6.1. Этап буксировка.

6.1.1. Старт.

Очередной спортсмен стартует после окончания прохождения трассы предыдущим участником.

По указанию судьи спортсмен с собакой выходит на линию старта и принимает стартовое положение так, чтобы скобы крепления его лыж не пересекали стартовую линию. Собака располагается у левой ноги спортсмена в положении «сидеть».

Спортсмен начинает движение по выстрелу из стартового пистолета, одновременно с началом движения подает собаке команду «Вперед» и первые 10 м имеет право помогать собаке своими движениями на лыжах; повторные команды в этом отрезке штрафуются.

На то, чтобы произвести старт, спортсмену дается 2 минуты с момента подачи судьей-стартером первой команды «На старт». В случае фальстарта спортсмену дается 1 минута на то, чтобы произвести повторный старт. Фальстартом считается пересечение креплениями лыж линии старта до сигнала судьей-стартера к преодолению трассы. По истечении времени, установленного для старта, спортивная пара снимается с соревнований. Допускается не более двух фальстартов.

Собака должна по первой команде спортсмена резко начать движение, натянуть поводок и потянуть спортсмена за собой.

Любая помощь спортсмену в момент старта кем бы то ни было запрещена.

6.1.2. Отношение к отвлекающим раздражителям и выстрелу.

Собака должна буксировать спортсмена на натянутом поводке, не реагировать на отвлекающие посторонние раздражители, встречающиеся на пути (люди, животные, птицы, транспорт и тому подобное).

Отношение собаки к выстрелу проверяется выстрелом из стартового пистолета в тот момент, когда собака пробегает мимо первого помощника судьи. Собака должна, не обращая внимания на выстрел, продолжать буксировку, не отклоняясь от маршрута.

6.1.3. Быстрота буксировки.

Спортсмен на протяжении всей дистанции может поощрять собаку голосовыми командами «Хорошо» и «Вперед», но не может помогать своими движениями на лыжах.

Вся дистанция буксировки должна быть пройдена не более чем за 6 минут 30 секунд.

6.1.4. Поворот на гладкой лыжне.

Преодолев первую половину дистанции (750 м), спортсмен с собакой делает разворот. Ему при этом разрешается, в пределах 10 м помогать собаке своими движениями. Развернувшись, спортивная пара продолжает буксировку.

6.1.5. Замедление бега, финишная остановка.

После пересечения линии финиша, спортсмен подает собаке команду «Тише», по которой собака в пределах 10 м должна замедлить темп движения. После того как собака замедлила движение, спортсмен подает команду «Стой». Собака должна выполнить поданную ей команду, оставаясь внутри площадки, отведенной для торможения и остановки. Она должна зафиксироваться в положении стоя.

Судья останавливает секундомер и фиксирует время прохождения дистанции в момент пересечения спортсменом линии финиша.

Время, затраченное на прохождение дистанции, фиксируется в момент пересечения телом спортсмена плоскости финиша

6.2. Этап «повороты вправо-влево».

По вызову судьи спортсмен с собакой выходит на старт участка для прохождения этапа «повороты вправо-влево».

Пройдя 20 м до первого флажка, спортсмен подает команды «Право» или «Лево» и «Вперед» (в зависимости от места нахождения второго флажка). После выполнения собакой поданной ей команды, спортсмен продолжает движение ко второму флажку. Подойдя ко второму флажку,

спортсмен также подает собаке команды «Право» или «Лево» и «Вперед», в зависимости от места нахождения третьего флажка и так далее, пока собака не выполнит два поворота вправо и два поворота влево.

При преодолении поворотов спортсмен и собака должны обойти каждый флажок, указывающий направление движения с внешней стороны.

Спортсмену при преодолении поворотов разрешается помогать собаке своими движениями на лыжах, но при этом он не имеет права заходить вперед буксирующей его собаки или идти параллельно с ней.

7. ОЦЕНКА УПРАЖНЕНИЙ

7.1. Распределение баллов по этапам.

Распределение баллов по этапам и упражнениям приведено в Таблице 107.

Таблица 107

Распределение начисления баллов на этапе и по упражнениям на этапах

Этап, упражнения на этапе	Баллы
Этап «повороты вправо-влево»	20
Этап «буксировка» в том числе:	80
Начало движения с места	20
Отношение к отвлекающему раздражителю и выстрелу	20
Быстрота буксировки	20
Замедление бега, остановка	20

7.2. Штрафные баллы.

Штрафные баллы, полученные участниками, вычитаются из максимальной оценки соответствующего этапа или раздела, согласно данным, приведенным в Таблицах 108 и 109.

Таблица 108

Таблица начисления штрафных баллов

Основание начисления штрафных баллов на этапах	Баллы, санкции
Этап «буксировка»	
Начало движения с места:	
Каждая повторная команда	1
Вялое замедленное движение со старта	2
Выполнение команды после воздействия поводком	3
Невыполнение упражнения	20
Помощь постороннего	Снятие с этапа
Отношение к отвлекающим раздражителям и выстрелу:	
Собака меняет направление, но по команде исправляется	2
Собака бежит правильно после воздействия поводком	3
Бросается к стреляющему, но по команде возвращается	4
Невыполнение упражнения	20

Невозвращение на трассу после 30 секунд отвлечения	Снятие с этапа
Быстрота буксировки	
Каждые 3 прошагивания лыжами	1
Каждые 15 секунд, затраченные на пробег свыше 5 минут	1
Воздействие поводком	3
Невыполнение упражнения	20
Замедление бега, финишная остановка	
Каждая повторная команда	1
Механическое воздействие поводком	3
Невыполнение упражнения	20
Этап «повороты вправо-влево»	
Каждая повторная команда	1
Невыполнение команд после воздействия поводком	3
Поворот в другую сторону	4
Невыполнение поворотов	20

Таблица 109

Таблица штрафных баллов при оценке времени, показанного на дистанции буксировки

Время прохождения дистанции (минуты: секунды)	Баллы
5:00	1
5:15	2
5:30	3
5:45	4
6:00	5
6:15	6
6:30	7

Спортивная пара, закончившая трассу гладкой буксировки за 6 минут и более, снимаются с соревнований.

7.3. Подсчет баллов.

Результат спортсмена и его собаки определяется суммой положительных баллов, полученной ими при прохождении двух этапов с учетом времени прохождения трассы гладкой буксировки.

Если спортсмен и его собака получают на этапе «буксировка» более 40 штрафных баллов или на этапе «повороты вправо-влево» – более 12 штрафных баллов, результат их выступления не засчитывается, личное место не определяется. Эти результаты могут учитываться при определении командных мест, если таковое оговорено в Положении о конкретных соревнованиях.

7.4. Равенство баллов.

В случае равенства баллов у двух или нескольких спортивных пар, преимущество получает спортивная пара, имеющая лучшее время прохождения

трассы. При равенстве всех показателей спортивные пары занимают одно место.

СХЕМЫ

Схема 32



Схема 33

Старт

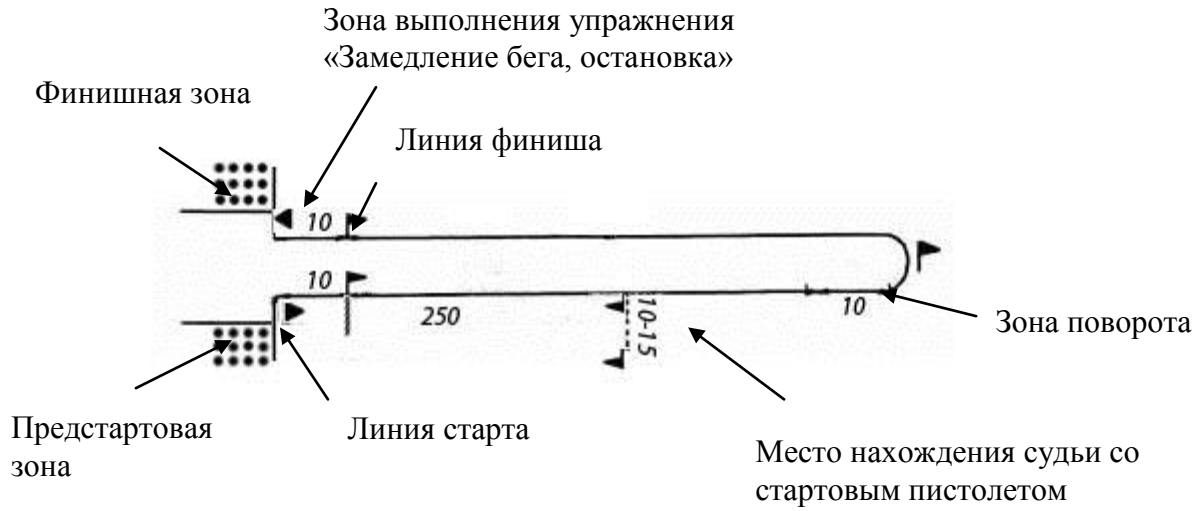
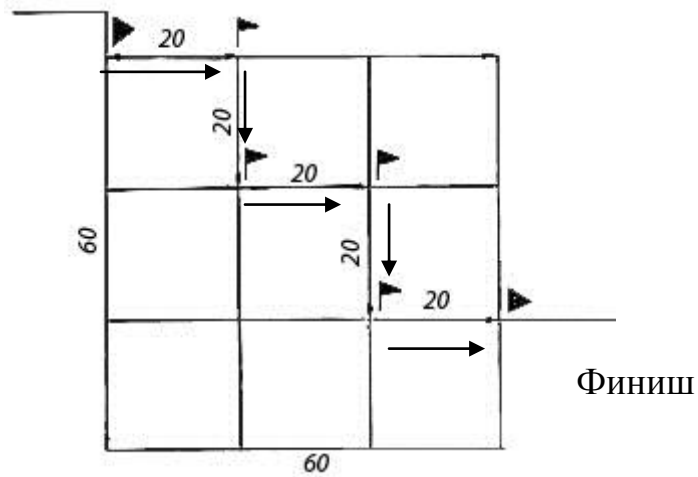

Глава X

ЗИМНЕЕ МНОГОБОРЬЕ

1. ОБЩИЕ ПОЛОЖЕНИЯ

Соревнования представляют собой прохождение трассы длиной 800 м (два круга по 400 м) спортсменом-лыжником, буксируемым собакой, с выполнением следующих упражнений:

- 1) стрельба из пневматической винтовки;
- 2) прохождение трех ворот;
- 3) метание гранат в цель.

2. УЧАСТНИКИ СОРЕВНОВАНИЙ

2.1. Условия допуска собак.

Минимальный возраст собак – 15 месяцев (определяется на день проведения соревнований).

Собаки допускаются на соревнования при наличии: диплома с испытаний по общему курсу послушания любой степени.

Течные суки допускаются к участию, но должны выступать последними.

Они должны содержаться вдали от места соревнований, пока остальные собаки не закончат выступать.

2.2. Экипировка.

2.2.1. Экипировка спортсмена.

Спортсмен должен быть одет в спортивную одежду и иметь спортивно-беговые лыжи промышленного производства, длина лыж должна соответствовать росту спортсмена (при этом их длина должна превышать рост спортсмена более чем на 10 сантиметров).

2.2.2. Экипировка собаки.

Ездовая шлейка любой конструкции, поводок (один) длиной не более 5 м, который крепится к шлейке в пределах корпуса собаки вдоль спины.

3. МЕСТО ПРОВЕДЕНИЯ СОРЕВНОВАНИЯ

И ЕГО ОБОРУДОВАНИЕ

3.1. Трасса.

Трассу для проведения соревнований рекомендуется прокладывать и оборудовать на стадионе, спортивно-дрессировочной площадке, в парке или в другом месте, где имеется возможность привлечь максимальное число зрителей. Схема трассы указана на Схеме 34.

Трасса соревнований маркируется разноцветными флажками с внутренней стороны дистанции.

Линия старта и финиша, стартового коридора, а так же прямых участков и коридоров после стрельбы и гранатометания обозначаются

темной краской (ширина окрашенной линии 5 сантиметров, длина на 50 сантиметров больше ширины трассы) и размечается флажками, размером и цветом отличающимися от маркировочных.

Перед линией старта и за линией финиша оборудуются, соответственно, предстартовая и финишная зоны, которые огораживаются лентой с флажками. Зоны должны быть такого размера, чтобы они обеспечивали нормальную подготовку к старту, старт спортсмена, а также финиш спортсмена. Рекомендуемые размеры: предстартовая зона – не менее 15 м, финишная зона – длина не менее 30 м.

Подготовка трассы и проверка ее оборудования проводится накануне дня соревнований.

Запрещается прокладывать трассу таким образом, чтобы она пересекала автомобильные или железные дороги.

3.1.1. Лыжня.

Лыжня (два круга по 400 м) должна проходить по полосе плотно утрамбованного снега, и иметь ширину не менее 2 м.

На первом круге дистанции спортсмен выполняет стрельбу и гранатометание. Второй круг представляет собой гладкую лыжню длиной 400 м с преодолением трех ворот.

3.1.2. Участок стрельбы.

Участок стрельбы оборудуется в 150 м от линии старта.

Линией огня является касательная к отметке 150 м, длина которой 3 м и ширина 5 сантиметров.

В центре линии огня устанавливается стол для оружия высотой 1 м. Ножки стола (ближние к спортсмену) устанавливаются на линию огня. Щит для стрельбы (30х60 сантиметров) устанавливается параллельно линии огня на расстоянии 10 м от нее.

На щите расположены три падающих мишеней. Мишени расположены на одной прямой, проходящей через их центры. Диаметр каждой мишени – 6 сантиметров, расстояние между центрами мишеней – 17 сантиметров. Расстояние от осевой линии, проходящей через центры мишеней, до земли – 1,50 м.

За щитом для стрельбы может быть установлен заградительный щит размером 2,5 х 2,5 м.

Огневые рубежи оборудуются на трассе таким образом, чтобы исключить ведение стрельбы в сторону трассы.

3.1.3. Ворота.

Первые ворота устанавливаются в 80 м от участка стрельбы (от отметки 150 м).

На отметке 70 м от участка стрельбы обустроивается поворот к первым воротам. Расстояние от точки поворота до центра ворот 6 м. Отклонение центра ворот от основного маршрута – 6 м.

На расстоянии 110 м от отметки 150 м обустраиваются следующие ворота. Расстояние между первыми и вторыми воротами 12 м.

Следующие ворота устанавливаются на той же стороне, что и первые ворота и с таким же отклонением от основного маршрута. Расстояние между вторыми и третьими воротами – 12 м.

Отрезок прямой после третьих ворот до выхода на основную трассу составляет 6 м.

Ворота представляют собой две стойки высотой 1,50 м, расстояние между стойками 2 м.

3.1.4. Участок гранатометания.

Участок гранатометания оборудуется в 130 м от последних ворот. Линия гранатометания проводится под углом 135° к линии старта. Длина линии гранатометания 3 м, ширина 5 сантиметров.

Мишенью прицельного гранатометания служит круглый щит. Диаметр щита 2 м, его передний край приподнят над землей на 50 сантиметров, противоположный край – на 70 сантиметров. Поверхность щита окрашена чередующимися белыми и черными круговыми полосами шириной 15 сантиметров. Центральный круг (80 сантиметров в диаметре) окрашен в черный цвет.

Расстояние от центра линии гранатометания до центра щита для группы мужчин и юношей – 25 м, для групп девушек и женщин – 15 м (ширина линии гранатометания входит в указанные расстояния).

Для гранатометания используются спортивные гранаты весом 700 граммов – для группы мужчин, 500 граммов для групп юношей, женщин и девушек.

Участники имеют право метать только те гранаты, которые предлагаются организаторами. Каждый спортсмен – участник соревнований должен кинуть в цель 3 гранаты.

3.2. Меры безопасности.

За проведение инструктажа спортсменов по правилам безопасности при обращении с оружием отвечает представитель команды. Спортсмены, выступающие только в личном зачете, несут персональную ответственность за соблюдение правил безопасности при обращении с оружием.

На огневом рубеже во время пристрелки и выполнения упражнения «стрельба» спортсмены обязаны соблюдать правила безопасности при обращении с оружием.

Запрещается направлять оружие в сторону людей и собак, производить выстрелы и прицеливание не в направлении мишени.

Огневые рубежи оборудуются на трассе таким образом, чтобы исключить ведение стрельбы в сторону трассы.

Организаторы соревнований должны исключить возможность появления кого-либо за линией огня в пределах досягаемости выстрела.

Соревнования проводятся при температуре воздуха не ниже минус 18°C . При температуре воздуха ниже указанной, решение об их проведении

принимает главный судья (по согласованию с представителями команд и всеми участниками личного зачета).

3.3. Оборудование.

Оргкомитет обязан иметь:

- 1) стартовые пистолеты и патроны к ним;
- 2) секундомеры;
- 3) спортивные гранаты весом 500 и 700 граммов (комплект на одну спортивную пару – 3 гранаты одинакового веса);
- 4) пневматические однозарядные винтовки промышленного образца калибра 4,5 миллиметров; массой с принадлежностями не более 5 килограммов и патроны к ним. Запрещены: компенсаторы и дульные тормоза; оптические и коллиматорные прицелы (любые прицелы с линзами); ускорители спуска (шнеллеры), подставка-шампиньон для левой руки; углубления или выступы на цевье, предназначенные для фиксации левой руки; отверстия в ложе или выступы для фиксации или препятствования соскальзыванию большого пальца или кисти правой руки;
- 5) стол для оружия (высота стола – 1 м);
- 6) щит размером 30х60 сантиметров с тремя падающими мишенями диаметром 6 сантиметров (Схема 35);
- 7) щит для гранатометания диаметром 2 м;
- 8) оборудование, инструменты и материалы, позволяющие правильно подготовить, отмерить и разметить трассу.

4. ОБЩИЕ ПРАВИЛА ОРГАНИЗАЦИИ СОРЕВНОВАНИЙ

4.1. Общие положения.

Ознакомление с дистанцией и опробование препятствий заканчивается за 5 минут до начала соревнований в каждой возрастной группе. В это время судьи должны находиться на своих рабочих местах. На ознакомление с дистанцией спортсмены допускаются только на лыжах.

Спортсмен на протяжении всей дистанции может поощрять собаку голосом к лучшему выполнению упражнения, кроме участков стрельбы, гранатометания и преодоления ворот.

В пределах десятиметровых коридоров (старт и начало движения, начало движения после стрельбы и гранатометания) спортсмен имеет право маневрировать, укорачивать поводок, помогать собаке своим движением на лыжах. В этих коридорах разрешается подача только одной команды «Вперед» (повторные команды штрафуются). В случае падения спортсмену разрешается сделать не более трех шагов перед началом движения.

На трассе во время соревнований могут находиться только стартовавшие спортсмены.

Спортсмен, сошедший с соревнований должен покинуть трассу вместе с собакой и инвентарем так быстро, как это возможно, во избежание создания помехи следующим спортсменам.

Во время соревнований, с момента подачи спортсмену судьей указания «На старт» до момента финиша, спортсмену запрещается использовать лакомство.

На трассе спортсмену запрещается держать в руках посторонние предметы, кроме тех, что оговорены настоящими правилами. В противном случае спортсмен дисквалифицируется.

В процессе преодоления спортсменом дистанции, запрещается сопровождение его кем бы то ни было.

4.2. Предстартовая зона.

Спортсмен, не явившийся на старт по истечении 2 минут с момента вызова его на старт, снимается с соревнований.

В предстартовой зоне могут находиться только судьи и иные официальные лица соревнований, пребывание которых в этой зоне обусловлено исполнением функциональных обязанностей.

В предстартовой зоне может находиться спортсмен (по вызову судьи при участниках для подготовки к старту). Спортсмена может сопровождать тренер или представитель, или капитан команды.

4.3. Финишная зона.

В финишной зоне может находиться судьи, иные официальные лица соревнований, пребывание которых в этой зоне обусловлено исполнением функциональных обязанностей.

В финишной зоне может находиться финишировавший спортсмен, который покидает эту зону после финиша так быстро, как это возможно, чтобы не создать помехи финишу следующего участника.

Тренеру или представителю, или капитану команды разрешается встретить своего участника в финишной зоне и покинуть ее вместе со спортсменом после финиша так быстро, как это возможно. При этом лицо, встречающее спортсмена, не должно находиться на пути движения спортсмена в момент финиша, во избежание травм.

Лицу, встречающему спортсмена в финишной зоне, или сопровождающему спортсмена на старт, запрещается любым способом привлекать внимание собаки для ускорения прохождения трассы.

4.4. Правила проведения жеребьевки.

В жеребьевке принимают участие только те спортсмены, чьи заявки приняты оргкомитетом соревнований. Жеребьевка производится оргкомитетом в присутствии представителей команд, по окончании приема заявок, непосредственно перед началом соревнований (не позднее, чем за 1 час до начала).

4.5. Последовательность выполнения упражнений.

Последовательность выполнения упражнений определяется главным судьей соревнований.

Установленный порядок должен соблюдаться всеми участниками соревнований.

5. СУДЕЙСТВО СОРЕВНОВАНИЙ

Рекомендуется, чтобы судья оценивал не более 35 спортивных пар в день.

Каждый судья на участке судит выбранные для него главным судьей упражнения у всех собак, заявленных на соревнования.

5.1 Судейская бригада.

5.1.1. Судьи на участках.

Перед началом соревнований главный судья проводит для судей на участках судейское совещание, относительно критериев судейства по всем упражнениям, включенным в программу соревнований.

Принятые на совещании решения в обязательном порядке доводятся до спортсменов и представителей команд не позднее, чем за 1 час до начала соревнований.

Судья на участке обязан:

а) осуществлять судейство в соответствии с правилами по спортивной дисциплине;

б) перед началом соревнований получить необходимую для судейства документацию и инвентарь, проверить подготовку и оборудование участка на соответствие требованиям правил, своевременно доложить главному судье об имеющихся недостатках и совместно с официальными лицами принять меры к устранению недостатков;

в) при наличии подчиненных судей, ассистентов, помощников провести с ними инструктаж по методике судейства и оформлению протоколов, руководить работой подчиненных судей, ассистентов и помощников, следить за правильным внесением результатов в протокол;

г) обеспечить своевременную сдачу протоколов (оценочных листов) в секретариат соревнований;

д) по окончании соревнований сдать полученный инвентарь.

5.1.2. Судьи – стартеры.

Судья-стартер обязан:

а) перед началом соревнований получить необходимую документацию и инвентарь;

б) проверить работоспособность стартового пистолета и иного оборудования и, в случае их неисправности, доложить об этом главному судье;

в) перед началом соревнований проверить разметку и оборудование старта, и в случае несоответствия требованиям правил доложить об этом главному судье и совместно с официальными лицами принять меры к устранению недостатков;

г) перед каждым стартом удостовериться в готовности судей-хронометристов и судей на упражнениях;

д) следить за правильностью положения спортсмена и его собаки на старте;

- е) контролировать, чтобы старт спортсмена произошел не раньше стартового сигнала;
- ж) по окончании соревнований сдать полученный инвентарь.

5.1.3. Судьи – хронометристы.

Судья-хронометрист обязан:

- а) перед началом соревнований получить необходимую документацию и инвентарь;
- б) провести сверку полученных секундомеров (хронометров) и работоспособность иного оборудования и, в случае их неисправности, доложить об этом главному судье;
- в) перед началом соревнований проверить разметку финиша и, в случае несоответствия разметки требованиям правил, доложить об этом главному судье и совместно с официальными лицами принять меры к устранению недостатков;
- г) провести с ассистентами инструктаж по порядку определения времени и оформлению протоколов, контролировать работу ассистентов и правильность внесения результатов хронометража в протокол;
- д) обеспечить демонстрацию результатов хронометража в случае наличия карточек (табло) открытого судейства;
- е) в процессе соревнований координировать свои действия с судьей-стартером;
- ж) обеспечить правильное оформление и своевременную сдачу протоколов хронометража в секретариат соревнований;
- з) по окончании соревнований сдать полученный инвентарь.

5.1.4. Судьи при участниках.

Судья при участниках обязан:

- а) обеспечивать связь между спортсменами и судьями;
- б) перед началом соревнований (этапа соревнований) получить у главного секретаря стартовый протокол соревнований, а также иную документацию и инвентарь;
- в) перед началом соревнований проверить предстартовую зону на соответствие правилам соревнований и в случае обнаружения несоответствия доложить об этом главному судье, а затем совместно с представителями организатора принять меры к устранению недостатков;
- г) при наличии подчиненных судей и ассистентов провести с ними инструктаж и распределить обязанности;
- д) доводить до сведения участников расписание дня, время начала соревнований, изменения в расписании проведения соревнований, информировать о решениях организаторов соревнований и главного судьи, имеющих отношение к участникам;
- е) обеспечить ознакомление участников со схемой расположения участков и трассы целиком;
- ж) контролировать своевременное прибытие спортсменов с собаками в предстартовую зону;

з) выпускать спортсменов на старт в строгом соответствии со стартовым протоколом;

е) без задержки подавать сигнал к вызову очередного участника, а в случае неявки спортсмена в течение двух минут с момента его вызова в предстартовую зону выводить на старт очередного участника;

ж) проверять одежду и обувь спортсменов, экипировку собак, инвентарь и оборудование на соответствие их правилам;

з) в случае несоответствия одежды, обуви спортсмена, экипировки собаки, инвентаря и оборудования правилам соревнований сообщать спортсмену о необходимости устранения этого несоответствия и не допускать спортсмена на старт до устранения недостатков;

и) в случае неустранения в течение двух минут спортсменом несоответствий одежды, обуви, экипировки собаки, инвентаря и оборудования правилам соревнований, выводить на старт очередного участника;

к) вести учет спортсменов, допущенных к старту и не явившихся на старт;

л) своевременно сдавать стартовый протокол со своими пометками в секретариат соревнований;

м) по окончании соревнований сдать полученный инвентарь.

5.1.5. Судьи на огневом рубеже.

Судья на огневом рубеже обязан:

а) до начала соревнований лично принять оружие, боеприпасы и мишени, обследовать участок стрельбы на предмет соответствия требованиям правил и нормам безопасности, опробовать оружие, предоставляемое организатором;

б) в случае обнаружения неисправностей оружия и иного оборудования или несоответствия участка требованиям правил или нормам безопасности доложить об этом главному судье соревнований, а затем совместно с официальными лицами принять меры к устранению недостатков;

в) перед началом соревнований получить необходимую документацию и инвентарь;

г) провести инструктаж с подчиненными судьями и ассистентами, распределить между ними обязанности;

д) следить за выполнением спортсменами правил и норм безопасности, не оставлять оружие и боеприпасы без присмотра;

е) отстранить спортсмена от соревнований за повторное после предупреждения нарушение норм безопасности при обращении с оружием и доложить об этом главному судье соревнований;

ж) обеспечить подготовку мишеней и боеприпасов для очередного спортсмена, а также оружия, если спортсмен пользуется оружием технического организатора;

з) обеспечить демонстрацию результатов стрельбы при наличии карточек (табло) открытого судейства;

и) правильно оформить и своевременно сдать оформленные протоколы в секретариат соревнований;

к) по окончании соревнований лично сдать оружие, мишени и боеприпасы, а также полученный инвентарь.

6. ПОРЯДОК ВЫПОЛНЕНИЯ УПРАЖНЕНИЙ

6.1. Буксировка на дистанции.

6.1.1. Допустимые команды.

При буксировке спортсмен на протяжении всей дистанции может поощрять собаку голосом «Хорошо» и командой «Вперед», но не может помогать своими движениями на лыжах.

6.1.2. Старт.

Очередной спортсмен стартует после окончания прохождения трассы предыдущим участником.

По указанию судьи спортсмен с собакой выходит на линию старта и принимает стартовое положение так, чтобы скобы крепления его лыж не пересекали стартовую линию. Собака располагается у левой ноги спортсмена в положении сидя.

Спортсмен начинает движение по выстрелу из стартового пистолета, одновременно с началом движения подает собаке команду «Вперед» и первые 10 м имеет право помогать собаке своими движениями на лыжах.

На то, чтобы произвести старт, спортсмену дается 2 минуты с момента подачи судьей-стартером первой команды «На старт».

В случае фальстарта спортсмену дается 1 минута на то, чтобы произвести повторный старт. Фальстартом считается пересечение креплениями лыж линии старта до сигнала судьи-стартера к преодолению трассы.

Собака должна по первой команде спортсмена резко начать движение, натянуть поводок и потянуть спортсмена за собой.

6.1.3. Прохождение трассы.

Буксировка спортсмена собакой по всей дистанции выполняется на натянутом поводке. Спортсмену разрешается на всей трассе изменять положение своего тела, не отделяя лыж от лыжни. При преодолении виражей спортсмену разрешается помогать собаке движениями лыж.

Спортсмен на протяжении всей дистанции может поощрять собаку голосом к лучшему выполнению упражнения, кроме участков стрельбы, гранатометания и преодоления ворот.

В пределах десятиметровых коридоров (старт и начало движения, начало движения после стрельбы и гранатометания) спортсмен имеет право маневрировать, укорачивать поводок, помогать собаке своим движением на лыжах.

В этих коридорах разрешается подача только одной команды «Вперед».

В случае падения спортсмену разрешается сделать не более трех шагов перед началом движения.

На прямых участках трассы спортсмену не разрешается помогать собаке движением лыж. Допускается касание собаки лыжами в момент остановок для выполнения стрельбы, а также во время прохождения виражей.

6.1.4. Финиш.

Окончившими дистанцию считаются спортсмен и собака, пересекшие линию финиша.

Время, затраченное на прохождение дистанции, фиксируется в момент пересечения телом спортсмена плоскости финиша и определяется с точностью до 0,1 секунды.

6.2. Преодоление ворот.

При преодолении ворот, как и в начале движения со старта, спортсмену разрешается маневрировать, укорачивать поводок, помогать собаке движениями на лыжах. На каждом воротах допускается подача только одной команды «Лево» или «Право» в зависимости от места нахождения ворот и одной команды «Вперед» между воротами. подача команды «Вперед» допускается, но не обязательна.

6.3. Стрельба.

При подходе к линии стрельбы спортсмен замедляет темп движения собаки командой «Тише», затем фиксирует ее одной из команд: «Сидеть», «Лежать» или «Стоять». подача команды «Тише» не обязательна.

После выполнения собакой фиксирующей команды, поданной ей, спортсмен выполняет стрельбу. Первоначально поданная команда является основной и не должна меняться спортсменом до окончания выполнения стрельбы.

Стрельба выполняется спортсменом из положения стоя. Оружие предоставляется организатором. В зоне огневого рубежа спортсмен заряжает винтовку после того, как он занял позицию для ведения стрельбы лицом к мишеням.

Для поражения трех мишеней спортсмену дается пять выстрелов. время стрельбы не ограничено. Если во время стрельбы винтовка сделала недоброкачественный выстрел (плевок), то спортсмену даются дополнительные выстрелы по числу недоброкачественных, при этом за каждый дополнительный выстрел ему начисляются 5 дополнительных очков (за вынужденную потерю времени) независимо от положительного или отрицательного результата дополнительного выстрела.

Если при стрельбе произошла поломка оружия или другая причина, из-за которой спортсмен не может продолжать стрельбу, то спортсмен имеет право самостоятельно взять резервное оружие (находящееся на столе), и продолжить стрельбу. Общее количество выстрелов из двух винтовок без учёта недоброкачественных не должно превышать пяти.

Если собака во время выполнения спортсменом стрельбы изменила положение, спортсмен должен самостоятельно вернуть ее в первоначальное положение. В этом случае ему разрешается подать одну дополнительную

фиксирующую команду на каждом изменении. Но если спортсмен, не обращает внимания на собаку и продолжает стрельбу, судья останавливает его командой «Верните собаку». При этом он штрафуются за подачу дополнительной фиксирующей команды. Самостоятельное возвращение собаки в исходное положение в течение одного выстрела не штрафуются.

Поразив три мишени или произведя пять выстрелов, спортсмен должен продолжить преодоление дистанции.

6.4. Гранатометание.

При подходе к линии гранатометания спортсмен замедляет темп движения собаки командой «Тише», затем фиксирует ее одной из команд: «Сидеть», «Лежать» или «Стоять». подача команды «Тише» не обязательна.

После выполнения собакой фиксирующей команды, поданной ей, спортсмен выполняет гранатометание. Первоначально поданная команда является основной и не должна меняться спортсменом до окончания выполнения гранатометания.

После выполнения собакой поданной ей команды спортсмен махом из-за спины выполняет метание гранат в цель до первого попадания. Спортсмен имеет право на три броска. Спортсмен должен метать гранаты по одной, не разрешается взятия одновременно в руки нескольких гранат.

Засчитывается только прямое попадание гранаты в любую часть поверхности щита. Сигналом попадания гранаты в цель фиксируется судьей поднятием флажка в момент поражения цели. Судья у щита располагается так, чтобы спортсмен с рубежа гранатометания мог хорошо видеть поднятый флажок.

Спортсмен может продолжить движение, непосредственно после третьего броска гранаты, не дожидаясь ее попадания в цель.

7. ОЦЕНКА УПРАЖНЕНИЙ

7.1. Снятие с соревнований.

За уход собаки с трассы и невозвращение ее в течение 30 секунд, за отсутствие буксировки на прямых участках трассы (наличие провисшего поводка) в течение 30 секунд, а также за неоднократное (более одного раза) воздействие лыжами («наезд») на собаку спортсмен снимается с соревнований.

По истечении времени, установленного для старта, спортсмен снимается с соревнований. Допускается не более двух фальстартов.

Любая помощь спортсмену в момент старта кем бы то ни было запрещена. В противном случае спортивная пара снимается с соревнований.

В случае, если спортсмен произвел по мишеням более пяти выстрелов, он снимается с соревнований.

7.2. Распределение баллов за упражнения.

За выполнение упражнений, отдельных участков дистанции и за время, показанное на дистанции, спортсмену и его собаке начисляются баллы (Таблица 110).

Таблица распределения баллов за упражнения, части упражнения

Упражнение	Часть упражнения	Баллы
Буксировка на дистанции	Старт и начало движения	10
	Первая прямая	10
	Вторая прямая	10
	Третья прямая, финиш	10
Прохождение ворот	Ворота № 1	10
	Ворота № 2	10
	Ворота № 3	10
Стрельба	Каждое попадание в мишень, 3 мишени (10x3)	30
	За выдержку собаки	5
	Прохождение коридора после стрельбы	5
Гранатометание	Попадание в мишень	30
	За выдержку собаки	5
	Прохождение коридора после гранатометания	5
Время на дистанции	Общее время прохождения дистанции (максимум 200 баллов)	Баллы за время, показанное на дистанции, определяются по Таблице 112. Если при прохождении дистанции показано время меньше 3 минут, то за каждые 0,5 секунды добавляется 1 балл.

7.3. Порядок начисления штрафных баллов.

За ошибки, допущенные в ходе соревнования, спортсмену и его собаке начисляются штрафные баллы, которые вычитаются из нормативных баллов на каждом упражнении или участке (Таблица 111), при этом сумма штрафных баллов не должна превышать нормативной оценки на данном упражнении или участке.

Таблица 111

Таблица начисления штрафных баллов

Нарушение	Баллы
Каждая повторная, искаженная команда, отсутствие нормативной команды	1
Механическое воздействие на собаку	2
Каждая помощь собаке лыжами на прямых участках трассы (отталкивание, прошагивание)	2
Преодоление ворот собакой вслед за спортсменом	5

Отсутствие буксировки при прохождении ворот	5
Каждая сбитая стойка ворот	5
Обход одних ворот	10
Обход двух ворот	20
Невыполнение собакой первоначальной поданной команды при стрельбе и гранатометании на каждом выстреле или броске гранаты	2
Отсутствие фиксирующей команды до начала выстрела или гранатометания	2
Каждое изменение положения собакой при стрельбе и гранатометании (относительно исходного)	1
Срыв выдержки собаки при гранатометании (хождение, рывок за каждой гранатой)	5
Каждая непораженная мишень	10
Бросок гранаты на расстояние менее 17 м для мужчин и юношей, 10 м – для женщин и девушек	30
Непопадание гранаты в цель	30
Переход линии огня или линии гранатометания спортсменом	10
собакой частью тела (полностью)	2 (10)

Если участник соревнований не поразил ни одной мишени или на гранатометании его гранат не попала в цель, он теряет право на занятие призового места.

7.4. Основание для снятия с соревнований.

Основанием для снятия спортивной пары с соревнований является:

- 1) обход трех ворот;
- 2) умышленное уклонение от выполнения упражнения (обход одного из участков трассы);
- 3) уход собаки с трассы и невозвращение в течение 30 секунд;
- 4) отсутствие буксировки на прямых участках трассы в течение 30 секунд;
- 5) поощрение собаки лакомством;
- 6) не пересечение линии финиша (финишного створа);
- 7) явная боязнь выстрела на старте;
- 8) непрохождение дистанции за 4 минуты 10 секунд.

СХЕМА ТРАССЫ ЗИМНЕГО МНОГОБОРЬЯ

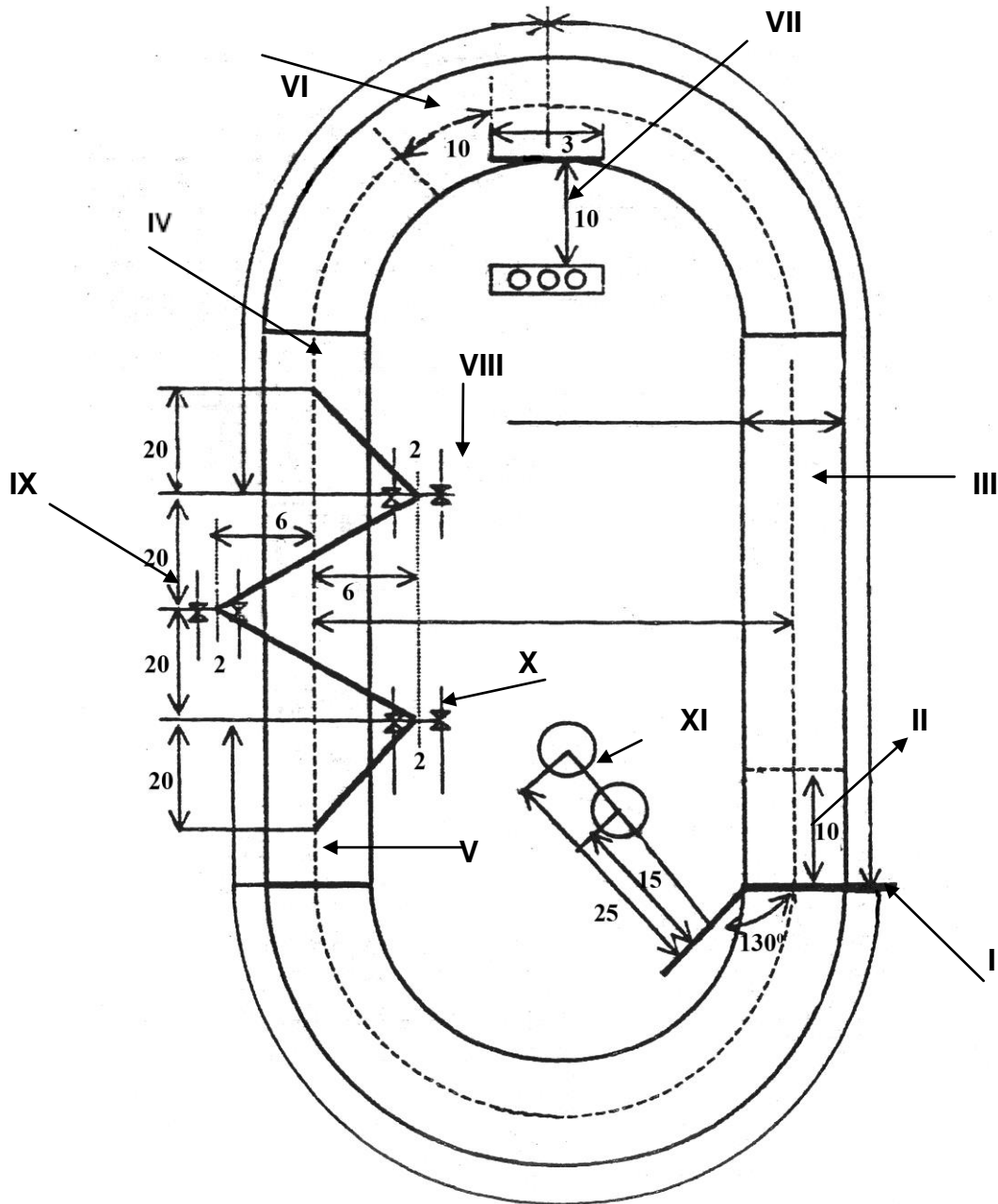

- I** – линия старта/финиша,
II – начало движения (коридор 1),
III – прямые 1 и 3,
IV – прямая 2,
V – прямая 4,
VI – коридор 2,
VII – стрелковый рубеж,
VIII –ворота 1,
IX – ворота 2,
X – ворота 3,
XI – рубеж гранатометания.

МИШЕНЬ

ТАБЛИЦА ОЦЕНКИ ВРЕМЕНИ, ПОКАЗАННОГО НА ДИСТАНЦИИ ЗИМНЕГО МНОГОБОРЬЯ

(точность измерения времени прохождения дистанции – до десятых секунды)

Очки	Время (минуты: секунды, десятые доли секунды)	Очки	Время (минуты: секунды, десятые доли секунды)	Очки	Время (минуты: секунды, десятые доли секунды)	Очки	Время (минуты: секунды, десятые доли секунды)	Очки	Время (минуты: секунды, десятые доли секунды)
200	3:00,0	176	3:12,0	152	3:24,0	128	3:47,0	104	3:59,0
199	3:00,5	175	3:12,5	151	3:24,5	127	3:47,5	103	3:59,5
198	3:01,0	174	3:13,0	150	3:25,0	126	3:48,0	102	4:00,0
197	3:01,5	173	3:13,5	149	3:25,5	125	3:48,5	101	4:00,5
196	3:02,0	172	3:14,0	148	3:26,0	124	3:49,0	100	4:01,0
195	3:02,5	171	3:14,5	147	3:26,5	123	3:49,5	0	4:10,5
194	3:03,0	170	3:15,0	146	3:27,0	122	3:50,0		
193	3:03,5	169	3:15,5	145	3:27,5	121	3:50,5		
192	3:04,0	168	3:16,0	144	3:28,0	120	3:51,0		
191	3:04,5	167	3:16,5	143	3:28,5	119	3:51,5		
190	3:05,0	166	3:17,0	142	3:29,0	118	3:52,0		
189	3:05,5	165	3:17,5	141	3:29,5	117	3:52,5		
188	3:06,0	164	3:18,0	140	3:40,0	116	3:53,0		
187	3:06,5	163	3:18,5	139	3:41,5	115	3:53,5		
186	3:07,0	162	3:19,0	138	3:42,0	114	3:54,0		
185	3:07,5	161	3:19,5	137	3:42,5	113	3:54,5		
184	3:08,0	160	3:20,0	136	3:43,0	112	3:55,0		
183	3:08,5	159	3:20,5	135	3:43,5	111	3:55,5		
182	3:09,0	158	3:21,0	134	3:44,0	110	3:56,0		
181	3:09,5	157	3:21,5	133	3:44,5	109	3:56,5		
180	3:10,0	156	3:22,0	132	3:45,0	108	3:57,0		
179	3:10,5	155	3:22,5	131	3:45,5	107	3:57,5		
178	3:11,0	154	3:23,0	130	3:46,0	106	3:58,0		
177	3:11,5	153	3:23,5	129	3:46,5	105	3:58,5		

Глава XI

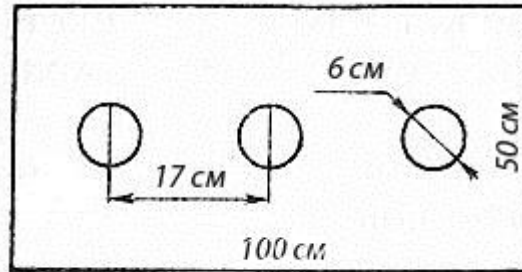
ТРОЕБОРЬЕ

1. ОБЩИЕ ПОЛОЖЕНИЯ

Троеборье – вид спортивных соревнований с собаками, включающий в себя следующие упражнения:

- 1) «бег 100 м с собакой»;
- 2) «преодоление полосы препятствий 300 м с собакой»;
- 3) «стрельба из пневматической винтовки и задержание помощника».

2. УЧАСТНИКИ СОРЕВНОВАНИЙ

2.1. Условия допуска собак.

Минимальный возраст собак – 15 месяцев (определяется на день проведения соревнований).

Собаки допускаются на соревнования при наличии: диплома с испытаний по общему курсу послушания любой степени.

Течные суки допускаются к участию, но должны выступать последними.

Они должны содержаться вдали от места соревнований, пока остальные собаки не закончат выступать.

2.2. Экипировка.

2.2.1. Экипировка спортсменов.

Для выполнения упражнения «бег 100 м с собакой» – майка и трусы, либо тренировочный костюм и легкоатлетическая обувь (допускается выполнение данного упражнения в шипованной спортивной обуви).

Для выполнения остальных упражнений – майка, тренировочные брюки, закрывающие колени (либо тренировочный костюм) и легкоатлетическая обувь.

2.2.2. Экипировка собак.

Экипировку собаки при выполнении всех упражнений составляет однорядная металлическая цепочка.

3. МЕСТО ПРОВЕДЕНИЯ СОРЕВНОВАНИЙ И ЕГО ОБОРУДОВАНИЕ

3.1. Место проведения.

Беговая дорожка и территория полосы препятствий должны иметь ровное, плотное покрытие, создающее хорошее сцепление с обувью спортсменов.

Ширина бегового коридора в условиях стадиона равна ширине беговых дорожек, а в полевых условиях – 7 м.

Поперечные линии старта и финиша для выполнения упражнений «бег 100 м с собакой» и «преодоление полосы препятствий 300 м с собакой» должны быть белого цвета и иметь ширину 5 сантиметров, которая включается в общую длину дистанций.

Линии старта и финиша с обеих сторон обозначаются цветными флажками.

Измерение дистанций и расстановка снарядов полосы препятствий и оборудования для стрельбы и задержания помощника осуществляются оргкомитетом накануне или перед началом соревнований.

До начала соревнований составляется акт о готовности и соответствии мерам безопасности подготовленных мест проведения соревнования.

3.2. Оборудование.

3.2.1. Общее оборудование:

- а) пневматическое оружие и патроны к нему;
- б) стартовые пистолеты и патроны к ним;
- в) секундомеры;
- г) оборудование и материалы для разметки трассы.

3.2.2. Оборудование полосы препятствий (расположение препятствий – Схема 36, чертежи препятствий – Схема 37).

Полоса препятствий состоит из легкоатлетического барьера, глухого забора, лестницы, участков гранатометания и переползания, окопа и бума. Расстояние между всеми препятствиями одинаковое и составляет 30 м.

Легкоатлетические барьеры (Схема 37, рисунок 11) устанавливается на расстоянии 52 м от линии старта. Один барьер устанавливается для спортсмена, другой – для собаки.

Высота легкоатлетического барьера составляет:

- для юношей, девушек и женщин – 0,76 м;
- для мужчин – 0,91 м.

Глухой забор (Схема 37, рисунок 12) имеет высоту 1,8 м, ширину 2 м, толщину поперечных досок 40 миллиметра. Опорные стойки забора устанавливаются заподлицо с последней верхней доской. Горизонтальные опоры забора должны быть не короче 2 м. Установка забора должна обеспечивать его неподвижность при преодолении спортсменом и собакой.

Сквозная лестница (Схема 37, рисунок 13): размер верхней площадки 1х1 м, ее высота над землей 3 м. Лестничный марш устанавливается под углом 45°, ширина ступеней 15-25 сантиметров. Высота между ступенями по вертикали – 25 сантиметров. С правой стороны лестничного марша на высоте 1 м от ступеней устанавливаются перила. Длина проекции лестницы на горизонталь – 7 м.

Сектор гранатометания. Линия гранатометания отмечается таким образом, чтобы гранатометание осуществлялось внутрь арены стадиона. Ширина линии гранатометания – 5 сантиметров, длина – не менее 4 м. Зона гранатометания ограничена с одной стороны линией гранатометания, с другой стороны – радиальной линией пересекающей беговую дорожку. Расстояние между указанными линиями 4 м по внутренней кромке беговых дорожек. Боковыми границами зоны гранатометания являются внутренняя и внешняя кромки беговой дорожки. Мишенью является круглый щит

диаметром 2 м. Поверхность щита окрашивается чередующимися белыми и черными круговыми полосами шириной 15 сантиметров. Центр щита диаметром 80 сантиметров окрашивается в черный цвет. Расстояние от линии гранатометания до центра щита для мужчин и юношей составляет 25 м, для девушек и женщин – 15 м (ширина линии гранатометания входит в указанные расстояния). Ближний к линии гранатометания край щита приподнят над поверхностью земли на 0,5 м, противоположный на 0,7 м. Граната спортивная весом 700 граммов – для группы мужчин, 500 граммов для групп юношей, девушек и женщин.

Участок переползания (Схема 37, рисунок 14) имеет длину 10 м, ширину 2 м. Площадь переползания выстилается брезентом или другими видами покрытия. Сверху на высоте 0,5 м натягивается сетка, которая не должна провисать более чем на 5 сантиметров. Весь участок переползания разбивается на метровые зоны, которые с обеих сторон обозначаются флажками или выделяются поперечными линиями шириной 2-3 сантиметра. На случай непогоды может предусматриваться покрытие, защищающее участок переползания от дождя.

Окоп (Схема 37, рисунок 15) представлен двумя помостами: разбега и приземления. Каждый помост состоит из горизонтального и наклонного щитов. Длина каждого щита 2 м, ширина 1 м. Горизонтальные щиты помостов устанавливаются на двух поперечных опорах. Высота горизонтальной части помоста разбега над землей – 1 м, помоста приземления – 0,75 м. Промежуток между помостами составляет 1,5 м и выстилается гимнастическими матами. Длина проекции всего препятствия на горизонтальную поверхность (с учетом разрыва между помостами) – 9 м.

Бум (Схема 37, рисунок 16) состоит из горизонтальной части (бревна, доски, бруса) длиной 5 м и двух наклонных трапов. Высота горизонтальной части над землей – 1 м, верхняя поверхность плоская, ширина плоской части – 17-18 сантиметров. Длина каждого трапа 2 м, ширина 17-18 сантиметров. На верхней поверхности трапов закреплены поперечные бруски длиной 17-18 сантиметров, сечением 1,5 x 3 сантиметра, на расстоянии 25 сантиметров один от другого, начиная сверху. Длина проекции препятствия на горизонталь – 8,5 м.

На расстоянии 33,5 м от окончания бума расположена линия финиша.

3.2.3. Разметка и оборудование участка стрельбы из пневматической винтовки.

Разметка участка для выполнения этого упражнения указана на Схеме 38.

Для стрельбы организатором соревнований предоставляются однозарядные пневматические винтовки промышленного образца. Оружие для спортивной стрельбы должно отвечать ряду обязательных требований: калибр оружия 4,5 миллиметров, масса с принадлежностями не более 5 килограммов. Запрещены компенсаторы и дульные тормоза; оптические и коллиматорные прицелы; подставки для опорной руки; отверстия в ложе или выступы для фиксации или препятствования соскальзыванию большого пальца или кисти правой руки.

Допускается использование спортсменами личного оружия при условии соответствия его установленным требованиям. В этом случае представитель или тренер команды обязаны обеспечить наличие оружия на огневом рубеже до старта участника в этом упражнении.

Размер площадки для стрельбы 2 x 2 м, сторона площадки, обращенная к мишеням, является линией огня. Ее ширина – 5 сантиметров. Стол для оружия устанавливается по центру наружной кромки линии огня. Высота стола – 1 м. На расстоянии 10 м от внутренней кромки линии огня, параллельно ей, устанавливается щит 30 x 60 сантиметров с тремя падающими мишенями диаметром 6 сантиметров. Мишени располагаются на щите в один ряд на расстоянии 17 сантиметров между центрами мишеней (схема щита – Схема 39). Расстояние от осевой линии, проходящей через центр мишеней до земли, составляет 1,5 м. За щитом для стрельбы в обязательном порядке устанавливается заградительный щит с минимальными размерами 2,5 x 2,5 м.

3.2.4. Разметка и оборудование участка задержания помощника.

Разметка участка выполняется по схеме, указанной на Схеме 38. Стартовой линией для выполнения задержания помощника является граница участка 2 x 2 м, противоположная линии огня. Укрытие помощника находится на расстоянии 50 м от стартовой линии задержания. Укрытием для помощника может служить туристическая палатка или два щита 2 x 1 м каждый, скрепленные под углом 90°.

Экипировка помощника состоит из одного рукава (он может быть многослойным) и стека длиной около 0,7 м. Рукав должен резко отличаться по виду от одежды, защищающей остальные части тела помощника. На расстоянии 25 м от стартовой линии участка задержания и примерно в 15 м в сторону от воображаемой линии между спортсменом и помощником, находится судья, производящий выстрел из стартового пистолета.

IV. ПОРЯДОК ПРОВЕДЕНИЯ СОРЕВНОВАНИЙ

4.1. Порядок проведения жеребьевки.

В жеребьевке принимают участие только те спортсмены, чьи заявки приняты оргкомитетом соревнований.

Жеребьевка производится оргкомитетом в присутствии представителей команд, по окончании приема заявок, не позднее, чем за 1 час до начала соревнований.

4.2. Порядок разделов.

Последовательность упражнений определяется главным судьей соревнований.

Установленный порядок должен соблюдаться всеми участниками соревнований.

4.3. Порядок ознакомления с дистанцией.

Для ознакомления спортсменов с местом проведения соревнований и опробование снарядов дается:

- 1) упражнение «бег 100 м с собакой» – 10 минут на каждую возрастную группу;
- 2) упражнение «преодоление полосы препятствий 300 м с собакой» – не более 2 минут на каждого участника;
- 3) упражнение «стрельба из пневматической винтовки и задержание помощника – 3 выстрелов каждому участнику.

Ознакомление заканчивается за 5 минут до начала соревнований в данном упражнении.

Началом соревнований является вызов судьей при участниках первого спортсмена.

Во время ознакомления и опробования снарядов все судьи должны находиться на своих местах.

4.4. Разрешенные, запрещенные действия.

Спортсмен, не явившийся на старт по истечении 2 минут с момента вызова судьи при участниках или не стартовавший по истечении 2 минут с момента подачи судьей-стартером команды «На старт», снимается с данного упражнения, но ему разрешается выступать в других упражнениях троеборья.

5. СУДЕЙСТВО СОРЕВНОВАНИЙ

Для руководства работой судей формируется ГСК и судейская бригада, включающая в себя судей на упражнениях, судей стартеров, судей хронометристов, судей на огневом рубеже, и судей при участниках.

5.1. Судьи на участках.

Перед началом соревнований главный судья и судьи на участках проводят судейское совещание, относительно критериев судейства по всем упражнениям, включенным в программу соревнований.

Принятые на совещании решения в обязательном порядке доводятся до организаторов соревнований, спортсменов и представителей команд (не позднее, чем за 1 час до начала соревнований).

Судья на участке обязан:

а) перед началом соревнований получить необходимую для судейства документацию и инвентарь, проверить подготовку и оборудование участка на соответствие требованиям правил, своевременно доложить главному судье об имеющихся недостатках и совместно с официальными лицами принять меры к устранению недостатков;

б) при наличии ассистентов, помощников провести с ними инструктаж по методике судейства и оформлению протоколов, руководить работой подчиненных судей, ассистентов и помощников, следить за правильным внесением результатов в протокол;

в) обеспечить своевременную сдачу протоколов (оценочных листов) в секретариат соревнований;

г) по окончании соревнований сдать полученный инвентарь.

5.2. Судьи, входящие в состав судейской бригады.

5.2.1 Судья – стартер.

Судья-стартер обязан:

а) перед началом соревнований получить необходимую документацию и инвентарь;

б) проверить работоспособность стартового пистолета и иного оборудования и, в случае их неисправности, доложить об этом главному судье;

в) перед началом соревнований проверить разметку и оборудование старта, и в случае несоответствия требованиям правил доложить об этом главному судье и совместно с официальными лицами принять меры к устранению недостатков;

г) перед каждым стартом удостовериться в готовности судей-хронометристов и судей на упражнениях;

д) следить за правильностью положения спортсмена и его собаки на старте;

е) контролировать, чтобы старт спортсмена произошел не раньше стартового сигнала;

ж) по окончании соревнований сдать полученный инвентарь.

5.2.2. Судья-хронометрист

Судья-хронометрист обязан:

а) перед началом соревнований получить необходимую документацию и инвентарь;

б) провести сверку полученных секундомеров (хронометров) и работоспособность иного оборудования и, в случае их неисправности, доложить об этом главному судье;

в) перед началом соревнований проверить разметку финиша и, в случае несоответствия разметки требованиям правил, доложить об этом главному судье и совместно с официальными лицами принять меры к устранению недостатков;

г) провести с ассистентами инструктаж по порядку определения времени и оформлению протоколов, контролировать работу ассистентов и правильность внесения результатов хронометража в протокол;

д) обеспечить демонстрацию результатов хронометража в случае наличия карточек (табло) открытого судейства;

е) в процессе соревнований координировать свои действия с судьей-стартером;

ж) обеспечить правильное оформление и своевременную сдачу протоколов хронометража в секретариат соревнований;

з) по окончании соревнований сдать полученный инвентарь.

5.2.3. Судьи при участниках

Судья при участниках обязан:

- а) обеспечивать связь между спортсменами и судьями;
- б) перед началом соревнований (этапа соревнований) получить у главного секретаря стартовый протокол соревнований, а также иную документацию и инвентарь;
- в) перед началом соревнований проверить предстартовую зону на соответствие правилам соревнований и в случае обнаружения несоответствия доложить об этом главному судье, а затем совместно с представителями организаторов соревнований принять меры к устранению недостатков;
- г) при наличии подчиненных судей и ассистентов провести с ними инструктаж и распределить обязанности;
- д) доводить до сведения спортсменов распорядок дня, время начала соревнований, изменения в расписании проведения соревнований, информировать о решениях организаторов соревнований и главного судьи соревнований, имеющих отношение к участникам;
- е) обеспечить ознакомление представителей со схемой расположения участков и трассы целиком;
- ж) контролировать своевременное прибытие спортсменов с собаками в предстартовую зону; выпускать спортсменов на старт в строгом соответствии со стартовым протоколом;
- з) без задержки подавать сигнал к вызову очередного участника, а в случае неявки спортсмена в течение двух минут с момента его вызова в предстартовую зону выводить на старт очередного участника;
- и) проверять одежду и обувь спортсменов, экипировку собак, инвентарь и оборудование на соответствие их правилам;
- к) в случае несоответствия одежды, обуви спортсмена, экипировки собаки, инвентаря и оборудования правилам соревнований сообщать спортсмену о необходимости устранения этого несоответствия и не допускать спортсмена на старт до устранения недостатков;
- л) в случае неустранения в течение двух минут спортсменом несоответствий одежды, обуви, экипировки собаки, инвентаря и оборудования правилам соревнований, выводить на старт очередного участника;
- м) вести учет спортсменов, допущенных к старту и не явившихся на старт;
- н) своевременно сдавать стартовый протокол со своими пометками в секретариат соревнований;
- о) по окончании соревнований сдать полученный инвентарь.

5.2.4. Судьи на огневом рубеже

Судья на огневом рубеже обязан:

- а) до начала соревнований лично принять оружие, боеприпасы и мишени, обследовать участок стрельбы на предмет соответствия

требованиям правил и нормам безопасности, опробовать оружие, предоставляемое организаторами.

б) в случае обнаружения неисправностей оружия и иного оборудования или несоответствия участка требованиям правил или нормам безопасности доложить об этом главному судье, а затем совместно с официальными лицами принять меры к устранению недостатков;

в) перед началом соревнований получить необходимую документацию и инвентарь;

г) провести инструктаж с подчиненными судьями и ассистентами, распределить между ними обязанности;

д) следить за выполнением спортсменами правил и норм безопасности, не оставлять оружие и боеприпасы без присмотра;

е) отстранить спортсмена от соревнований за повторное после предупреждения нарушение норм безопасности при обращении с оружием и доложить об этом главному судье;

ж) обеспечить подготовку мишеней и боеприпасов для очередного спортсмена, а также оружия, если спортсмен пользуется оружием технического организатора;

з) обеспечить демонстрацию результатов стрельбы при наличии карточек (табло) открытого судейства;

и) правильно оформить и своевременно сдать оформленные протоколы в секретариат соревнований;

к) по окончании соревнований лично сдать оружие, мишени и боеприпасы, а также полученный инвентарь.

6. ПОРЯДОК ВЫПОЛНЕНИЯ УПРАЖНЕНИЙ

6.1. Упражнение «бег 100 м с собакой».

По команде судьи «На старт» спортсмен подходит к линии старта и фиксирует собаку перед ней и слева от себя в положении сидя одной из команд: «Сидеть» или «Рядом».

Собака должна выполнить первоначально поданную ей команду и не изменять принятого положения до сигнала к началу движения (изменение положения штрафуются). После выполнения собакой поданной ей команды спортсмен принимает положение для «высокого» или «низкого» старта.

После фиксации спортсмена судья подает команду «Внимание» и затем производит выстрел из стартового пистолета или подает команду «Марш» с одновременной отмашкой флажком.

Если собака до сигнала к началу движения изменила первоначально принятое положение или пересекла линию старта какой-либо частью тела, судья прекращает старт командой «Верните собаку», а затем вновь командует «На старт». От момента подачи судьей-стартером первой команды «На старт», до момента старта спортсмену дается 2 минуты.

В случае фальстарта спортсмен обязан произвести повторный старт в течение 1 минуты. Сигнал фальстарта – двойной выстрел или команда «Назад», поданная судьей-стартером.

При этом команда «На старт» подается судьей-стартером в момент пересечения линии старта возвращающимся спортсменом. Допускается не более одного фальстарта.

Спортсмен начинает бег по выстрелу из стартового пистолета или по команде судьи-стартера «Марш». Спортсмену разрешается одновременно с началом движения подать собаке одну команду «Рядом». Несвоевременно и повторно поданные команды штрафуются.

В этом упражнении собака должна бежать рядом со спортсменом слева от него. Допускается отклонение собаки от спортсмена вперед, влево и назад в любом месте дистанции не более чем на 3 м.

Окончившими дистанцию считаются спортсмен и собака, самостоятельно пересекшие финишную линию. Если собака обошла финишный створ, а спортсмен еще не финишировал, он имеет право, не сходя с трассы, в течение 30 секунд вернуть ее командами. При этом не считается нарушением, если собака вернулась через финишную линию.

Спортсмен, пересекший финишную линию, лишается права воздействовать на собаку, оставшуюся на дистанции. Если по истечении 30 секунд после финиша спортсмена собака не пересекла финишный створ самостоятельно, очки за упражнение не начисляются.

Время, затраченное спортсменом на прохождение дистанции, определяется по показаниям трех секундомеров. Финиш спортсмена фиксируется в момент касания его телом воображаемой плоскости финиша.

6.2. Упражнение «преодоление полосы препятствий 300 м с собакой».

Старт на преодоление полосы препятствий аналогичен старту в упражнении «бег 100 м с собакой». Разрешается подача команды «Рядом» или «Вперед». Допускается отсутствие команд к началу движения.

Собака преодолевает препятствия или по команде спортсмена, или без них. В ходе преодоления препятствий спортсмену разрешается подача любых команд в неограниченном количестве. Исключением являются участки гранатометания и переползания.

Спортсмен преодолевает препятствия вслед за собакой или рядом с ней. Допускается опережение спортсмена собакой на один снаряд, кроме рубежа гранатометания.

Опережение собаки спортсменом на препятствии или снаряде является ошибкой. Оно определяется по касанию дорожки собакой и спортсменом после преодоления снаряда или препятствия или по наличию просвета между ними в любом месте снаряда или препятствия. Опережение собаки спортсменом на легкоатлетическом барьере и глухом заборе определяется по приземлению после преодоления ими этих снарядов. Женщины и девушки не преодолевают глухой забор. Опережение ими собаки на этом препятствии определяется по пересечению спортсменкой плоскости глухого забора любой частью тела.

Разрешается повторно послать собаку на преодоление снаряда, причем повторная попытка не штрафуются. Если собака обходит какое-либо

препятствие или снаряд, а спортсмен его преодолевает, им начисляется максимальный штраф, соответствующий данному препятствию или снаряду.

Преодоление препятствий возможно только в основном направлении.

6.2.1. Легкоатлетический барьер.

Спортсмен и собака преодолевают это препятствие сходу безопорным прыжком. Допускается легкое касание барьера во время прыжка. Опора на барьер не допускается. Касание барьера, но не опора на него, спортсменом и собакой не является ошибкой.

6.2.2. Глухой забор.

Собака преодолевает препятствие прыжком. Мужчины и юноши преодолевают глухой забор любым способом. Женщины и девушки его не преодолевают, им разрешается обходить забор с любой стороны после того, как собака приземлится.

6.2.3. Лестница.

Спортсмен и собака бегом поднимаются по трапу, пробегают по верхней площадке и сбегают с противоположного трапа. При преодолении лестницы спортсмену разрешается держаться за перила, используя их в качестве помощи и страховки.

6.2.4. Гранатометание.

Женщины и девушки метают гранату на расстояние 15 м, мужчины и юноши – на 25 м.

В секторе гранатометания спортсмен останавливает собаку одной из фиксирующих команд: «Лежать», «Сидеть», «Стоять». Первая поданная команда является для собаки обязательной и не должна меняться.

Спортсмен имеет право на три броска. Три гранаты устанавливаются на передний обрез на линии гранатометания. Гранатометание выполняется из положения «стоя», любой рукой (поза для гранатометания – Схема 40 рисунок 17). Спортсмен должен метать гранаты по одной. После выполнения собакой поданной ей команды спортсмен выполняет метание гранат в цель до первого попадания. Попадание гранаты в цель фиксируется судьей поднятием флажка, после чего спортсмен имеет право двигаться по дистанции дальше.

Поражением мишени считается прямое попадание гранаты в любую часть ее поверхности. Судья у щита располагается так, чтобы спортсмен с рубежа гранатометания мог хорошо видеть поднятый флажок.

Если две попытки оказались неудачными, то после броска третьей гранаты спортсмен может продолжать бег, не дожидаясь ее попадания в цель.

Если спортсмен не поразил цель и покинул сектор гранатометания, не использовав всех трех попыток, – он снимается с данного упражнения как за непреодоление одного из препятствий. Продолжением преодоления дистанции в данном случае считается нахождение любой части тела спортсмена или собаки под препятствием «переползание».

6.2.5. Переползание.

Перед участком переползания (место перед входом под сетку) спортсмен ложится, касаясь грудью земли, и подает собаке команду «Лежать», а затем «Ползи». Спортсмен может подать собаке обе команды раньше, чем ляжет сам. В этом случае собака может ползти, не ожидая спортсмена. Все последующие команды, подаваемые собаке находящейся на участке переползания (включая место перед входом под сетку) являются повторными.

Отсутствие фиксирующей команды и команды к началу движения является ошибкой.

Механическое воздействие на собаку перед (под) сеткой является ошибкой.

Собака должна ползти, касаясь земли грудью или локтями, без перебежек (переступание всеми четырьмя конечностями при наличии просвета между землей и локтями и грудью собаки). Кратковременный разовый отрыв локтей или груди собаки от земли не штрафуются.

Спортсмен должен ползти, не отрывая груди и передней поверхности бедер (при выпрямленной ноге) от земли (поза для переползания – Схема 40 рисунок 18). Руки при переползании не должны проноситься между грудью и землей.

Если спортсмен лег не перед сеткой, а сразу занес голову и плечи под сетку и, зафиксировавшись в положении лежа, начал ползти, он штрафуются за переползание первого метра не по правилам.

Опережение собаки спортсменом определяется по промежутку между стопами спортсмена и передними лапами собаки в любом месте участка переползания.

6.2.6. Окоп.

При преодолении окопа собака и спортсмен вбегают на помост разбега и перепрыгивают через разрыв между помостами на помост приземления. Препятствие считается преодоленным в случае перепрыгивания разрыва между помостами и спортсменом и собакой.

6.2.7. Бум.

На бум спортсмен и собака вбегают по трапу, пробегают по горизонтальной части бума и сбегают по противоположному трапу. Препятствие считается преодоленным, если спортсмен и собака спрыгнут на землю за пределами проекции бревна (без учета трапа схода).

Финиш на полосе препятствий аналогичен финишу на 100-метровой дистанции. Окончившими дистанцию считаются спортсмен и собака, пересекшие линию финиша без посторонней помощи.

Отставание собаки от спортсмена при финишировании более чем на 3 м штрафуются, уход вперед разрешается.

Время, затраченное спортсменом на прохождение дистанции, определяется аналогично определению времени, затраченному на выполнение упражнения «бег с собакой на 100 м».

6.3. «Стрельба из пневматической винтовки и задержание помощника.

6.3.1. Стрельба.

Стрельба ведется из положения «стоя» (поза для стрельбы – Схема 40 рисунок 19).

На выполнение стрельбы отводится 2 минуты. Отчет времени начинается с момента взятия спортсменом оружия. Порядок поражения мишеней не регламентируется. На поражение мишеней дается три выстрела. Если спортсмен не успел произвести трех выстрелов за отведенное время – стрельба прекращается, а оставшиеся нетронутыми мишени считаются непораженными. Дополнительный выстрел дается в случае отказа оружия или при некачественном выстреле («плевке»). В этом случае время на стрельбу увеличивается: секундомер останавливается после «плевка» и снова включается в момент взятия спортсменом дополнительной пульки.

Во время стрельбы собака находится внутри участка для стрельбы (2 x 2 м) в любом зафиксированном положении (сидя, лежа, стоя).

Если собака во время стрельбы вышла за пределы участка 2 x 2 м всеми четырьмя лапами, стрельба останавливается. Спортсмен обязан, не покидая места для стрельбы, вернуть собаку на отведенную площадку. Дополнительное время в этом случае на стрельбу не дается. Стрельба продолжается после возвращения собаки на участок стрельбы.

6.3.2. Задержание.

Судейство этого упражнения начинается с момента окончания выполнения спортсменом упражнения «стрельба».

По окончании стрельбы спортсмен с собакой занимают основное положение на рубеже задержания (не выходя за пределы участка для стрельбы 2 x 2 м), лицом к помощнику.

После посадки собаки, по указанию судьи, помощник выходит из укрытия к исходному рубежу (стартовой точке) и, повернувшись к спортсмену и собаке, останавливается.

Достигнув стартовой точки, помощник по сигналу судьи поворачивается и бежит в сторону противоположную от собаки. С этого момента спортсмен имеет право придерживать собаку за ошейник.

Пробежав примерно 25 шагов, помощник поворачивается и бежит в сторону собаки, крича и делая угрожающие движения.

По команде судьи «Задержать» спортсмен посылает собаку на бегущего на нее помощника (команда «Фас»), а сам остается на месте.

Собака должна решительно атаковать бегущего на нее помощника и показать плотную хватку полной пастью, не проявляя робости, нерешительности и страха.

В момент хватки делается выстрел из стартового пистолета. Собака не должна реагировать на выстрел.

помощник с удерживающей его собакой делает «дорожку» (10-15 шагов), размахивая стеклом, но, не нанося собаке ударов. После чего, по команде судьи «Прекратить», останавливается.

После указания судьи «Прекратить», спортсмен в течение 30 секунд обязан закончить выполнение упражнения.

Не допускается помощь собаке со стороны помощника, как то:

- а) уменьшение скорости нападения;
- б) прием собаки не из движения;
- в) чрезмерное отклонение помощника в сторону перед хваткой;
- г) позиционирование рукава перед начальной хваткой;
- д) пассивное удержание рукава после начальной хватки в фазе давления;
- е) неравномерность давления в фазе давления;
- ж) самостоятельная остановка при демонстрации собакой слабости.

Когда помощник останавливается, спортсмен, не сходя с места, подает команду отпустить помощника. Если собака не отпускает рукав по первой команде, спортсмен подбегает к собаке на расстояние примерно 10 шагов и подает повторную команду. В случае невыполнения собакой повторной команды, спортсмен должен подбежать к собаке на расстояние не ближе 2 м и подать третью команду.

Если собака не отпускает помощника после трех команд, спортсмен снимается с соревнований в разделе «задержание».

Если собака отпускает помощника до команды, она штрафует.

После того, как собака отпустила помощника, спортсмен, подав предварительно команду «сидеть», подходит к помощнику, производит обыск (стек не отбирается), а потом конвоирует помощника в сторону судьи (собака и спортсмен за спиной помощника на расстоянии 3-5 м).

Во время конвоирования сзади помощнику не разрешается совершать никаких движений назад. Рукав и стек должны быть расположены таким образом, чтобы они не служили дополнительным раздражителем для собаки. Стекло помощник должен нести скрыто. Помощник должен двигаться в одном и том же темпе для всех собак.

Нападение на собаку из конвоирования сзади происходит из движения по указанию судьи. Нападение производится помощником путем резкого разворота налево на собаку. При этом помощник совершает угрожающие движения стеклом поверх рукава. Помощник должен принять собаку, еще не остановившись. Следует избегать дополнительных движений рукавом. Когда собака сделала хватку, помощник из движения располагает ее сбоку от себя и начинает двигаться по прямой, оказывая на собаку давление. Теснение собаки в направлении спортсмена не допускается.

Собака должна самостоятельно или по команде спортсмена остановить убегающего помощника, продемонстрировав плотную хватку. Спортсмен при этом остается на месте. Во время фазы борьбы («дорожка» 10-15 шагов) помощник наносит собаке два удара стеклом по боку и затем по команде судьи «Прекратить» останавливается. Спортсмен дает команду на

прекращение хватки аналогично командам в лобовом нападении, затем забирает стек у помощника и выполняет боковое конвоирование на расстояние около 20 шагов.

Разрешается подать команду «Рядом» («Конвой»). Собака должна идти с левой стороны от спортсмена, так, чтобы находиться между спортсменом и помощником. Во время конвоирования собака должна внимательно наблюдать за помощником. Однако при этом ей не разрешается теснить помощника, напрыгивать на него или хватать его. Перед судьей группа останавливается, разрешается подать собаке команду «Сидеть», спортсмен передает судье стек, берет собаку за ошейник и они покидают место соревнований.

Не допускается помощь со стороны помощника, как то:

- а) чрезмерное отклонение помощника в сторону перед хваткой;
- б) позиционирование рукава перед начальной хваткой;
- в) раздражающие крики или удары стеком по защитным штанам перед началом атаки или во время ее;
- г) пассивное удержание рукава после начальной хватки в фазе давления;
- д) различная интенсивность работы в фазе давления;
- е) самостоятельная остановка при демонстрации собакой слабости.

Правила выполнения остановки помощником (действительны на протяжении всего упражнения).

Остановка помощника на протяжении всего упражнения должна быть произведена таким образом, чтобы судья мог наблюдать за хваткой собаки, отпуском и фазой охраны (в фазе охраны собака не должна находиться спиной к судье, помощник должен поддерживать контакт глазами с судьей). Как только заканчивается фаза нападения, помощник должен уменьшить степень сопротивления собаке, прекратить движение рукавом и четко его зафиксировать. Рукав не должен быть высоко поднят, он должен оставаться в той позиции, в которой был на протяжении всего упражнения. помощник должен держать стек так, чтобы он был невидимым для собаки, прижатым к телу и опущенным вниз. Никакая помощь со стороны помощника для того, чтобы собака отпустила рукав, не допускается. После отпуска помощник должен продолжать поддерживать визуальный контакт с собакой, дополнительные раздражители и помощь любого рода не допускаются. Если собака кружит вокруг помощника во время фазы охраны, он может медленно, не отступая назад, поворачиваться за собакой для того, чтобы держать ее в поле зрения.

Общие замечания по выполнению упражнения.

Если собака не производит хватку при поднятом стеке в течение 30 секунд момента подачи судьей указания «Задержать», участник снимается с соревнований в данном разделе.

С момента подачи команды «Фас» до указания судьи «Прекратить задержание», спортсмену запрещается воздействовать на собаку. Он не имеет права покинуть зону 2 x 2 м, в которой находится все это время.

Если собака оказалась за рубежом задержания до указания судьи «Задержать» и команды спортсмена, она штрафуются за срыв выдержки, а спортсмен в течение 30 секунд обязан вернуть собаку командами, не выходя из зоны 2 x 2 м.

В случае срыва и возвращения собаки помощник не прекращает своих действий, оговоренных выше.

7. ОЦЕНКА УПРАЖНЕНИЙ

7.1. Общие положения.

Судейство всех упражнений открытое. Время и штрафные очки, полученные спортивной парой, демонстрируются судейскими бригадами сразу после окончания выполнения спортивной парой каждого упражнения.

Оценка за выполнение упражнений определяется по соответствующим таблицам штрафных очков и исчисляется в балльной системе.

В упражнении «бег на 100 м» показывается время и штрафные баллы. В упражнении «преодоление полосы препятствий 300 м с собакой» показываются время и штрафные баллы на каждом препятствии.

В упражнении «стрельба из пневматической винтовки и задержание помощника: часть упражнения «стрельба» демонстрируется итоговый результат; в части упражнения «задержание помощника – штрафные баллы.

Сумма штрафных баллов не должна превышать максимальной балльной оценки, установленной для упражнения (части упражнения).

Спортсмен, снятый в одном упражнении, допускается к другим упражнениям, кроме случаев, когда спортсмен снят за грубое обращение с собакой или неэтичное поведение.

Если спортсмен выступил в одном или двух упражнениях троеборья и по состоянию здоровья не допущен врачом к дальнейшему выступлению, он имеет право на получение наград, завоеванных в ходе соревнований по упражнениям, в которых участвовал, если таковые предусмотрены регламентом.

Спортсмен, получивший нулевую оценку в одном из упражнений троеборья, лишается права на занятие личного места в троеборье. В этом случае определяются результаты его выступления в отдельных упражнениях троеборья.

7.2. Оценка упражнения «бег 100 м с собакой».

Балльная оценка за показанное время приведена в Таблице 113.

За время, показанное мужчинами и юношами – 13,00 секунд, девушками и женщинами – 14,50 секунды спортсменам начисляется 60 баллов.

За каждую 0,1 секунды быстрее указанного времени прибавляется 1 балл.

За каждую 0,1 секунды превышающую указанное время снимается 1 балл.

Если мужчины и юноши показывают время 19,1 секунды и более, а женщины и девушки показывают время 20,6 секунды и более, баллы за упражнение не начисляются.

Штрафные баллы, начисляемые при выполнении упражнения приведены в Таблице 114.

Таблица 113

Балльная оценка за время, показанное в упражнении «бег 100 м с собакой»

Баллы	Время (секунды, десятые доли секунды)		Баллы	Время (секунды, десятые доли секунды)		Баллы	Время (секунды, десятые доли секунды)	
	Юноши, мужчины	Девушки и женщины		Юноши, мужчины	Девушки, женщины		Юноши, мужчины	Девушки, женщины
60	13,0	14,5	46	14,8	16,3	32	17,6	19,1
59	13,1	14,6	45	15,0	16,5	31	17,8	19,3
58	13,2	14,7	44	15,2	16,7	30	18,0	19,5
57	13,3	14,8	43	15,4	16,9	29	18,1	19,6
56	13,4	14,9	42	15,6	17,1	28	18,2	19,7
55	13,5	15,0	41	15,8	17,3	27	18,3	19,8
54	13,6	15,1	40	16,0	17,5	26	18,4	19,9
53	13,7	15,2	39	16,2	17,7	25	18,5	20,0
52	13,8	15,3	38	16,4	17,9	24	18,6	20,1
51	13,9	15,4	37	16,6	18,1	23	18,7	20,2
50	14,0	15,5	36	16,8	18,3	22	18,8	20,3
49	14,2	15,7	35	17,0	18,5	21	18,9	20,4
48	14,4	15,9	34	17,2	18,7	20	19,0	20,5
47	14,6	16,1	33	17,4	18,9	0	19,1	20,6

Таблица 114

Штрафные баллы, начисляемые в упражнении «бег 100 м с собакой» и применяемые санкции

Нарушение	Баллы, санкции
Несвоевременная подача команды «рядом»	5
Изменение собакой первоначального положения на старте	5
Механическое воздействие, удержание собаки до начала движения	5
Каждая повторная команда	5
Отклонение собаки далее 3 м вперед, влево, назад (неоднократное отклонение собаки в одном направлении штрафуеться один раз)	5
Непересечение финишного створа спортсменом или собакой	Снятие с упражнения
Второй фальстарт спортсмена	Снятие с упражнения

Отклонение собаки более 15 м (фиксируется только на финише)	Снятие с упражнения
Невозвращение собаки на трассу в течение 30 с	Снятие с упражнения

7.3. Оценка упражнения «преодоление полосы препятствий 300 м с собакой».

Бальная оценка за показанное время приведена в Таблице 115.

За время 1 минуту 15,0 секунд, показанное мужчинами и юношами и 1 минуту 25,0 секунд, показанное девушками и женщинами, спортсменам начисляется 150 баллов.

За каждую 0,1 секунды быстрее указанного времени прибавляется 1 балл.

За каждую 0,1 секунды превышения указанного времени прибавляется 1 балл.

Если мужчины и юноши показывают на дистанции время 2:05,1 секунды и более, а женщины и девушки – 2:15,1 секунды и более, баллы за упражнение не начисляются.

Штрафные баллы, начисляемые при выполнении упражнения приведены в Таблицах 116-117.

Таблица 115

Оценка в баллах за время, показанное в упражнении «преодоление полосы препятствий 300 м с собакой»

Баллы	Время (минуты: секунды, десятые доли секунды)		Баллы	Время (минуты: секунды, десятые доли секунды)		Баллы	Время (минуты: секунды, десятые доли секунды)	
	Юноши, мужчины	Девушки, женщины		Юноши, мужчины	Девушки, женщины		Юноши, мужчины	Девушки, женщины
150	1:15,0	1:25,0	133	1:32,0	1:42,0	116	1:49,0	1:59,0
149	1:16,0	1:26,0	132	1:33,0	1:43,0	115	1:50,0	2:00,0
148	1:17,0	1:27,0	131	1:34,0	1:44,0	114	1:51,0	2:01,0
147	1:18,0	1:28,0	130	1:35,0	1:45,0	113	1:52,0	2:02,0
146	1:19,0	1:29,0	129	1:36,0	1:46,0	112	1:53,0	2:03,0
145	1:20,0	1:30,0	128	1:37,0	1:47,0	111	1:54,0	2:04,0
144	1:21,0	1:31,0	127	1:38,0	1:48,0	110	1:55,0	2:05,0
143	1:22,0	1:32,0	126	1:39,0	1:49,0	109	1:56,0	2:06,0
142	1:23,0	1:33,0	125	1:40,0	1:50,0	108	1:57,0	2:07,0
141	1:24,0	1:34,0	124	1:41,0	1:51,0	107	1:58,0	2:08,0
140	1:25,0	1:35,0	123	1:42,0	1:52,0	106	1:59,0	2:09,0
139	1:26,0	1:36,0	122	1:43,0	1:53,0	105	2:00,0	2:10,0
138	1:27,0	1:37,0	121	1:44,0	1:54,0	104	2:01,0	2:11,0
137	1:28,0	1:38,0	120	1:45,0	1:55,0	103	2:02,0	2:12,0
136	1:29,0	1:39,0	119	1:46,0	1:56,0	102	2:03,0	2:13,0
135	1:30,0	1:40,0	118	1:47,0	1:57,0	101	2:04,0	2:14,0
134	1:31,0	1:41,0	117	1:48,0	1:58,0	100	2:05,0	2:15,0
						0	2:05,1	2:15,1

Таблица 116

Максимальное количество штрафных баллов за части упражнения
«преодоление полосы препятствий 300 м с собакой»

Части упражнения	Баллы
Преодоление легкоатлетического барьера	5
Преодоление глухого барьера	5
Преодоление лестницы	10
Гранатометание	25
Переползание	40
Преодоление окопа	5
Преодоление бума, финиш	10

Таблица 117

Начисление штрафных баллов в упражнении «преодоление полосы
препятствий 300 м с собакой»

Перечень нарушений	Баллы, санкции
Механическое воздействие на собаку	3
Падение л/а барьера, прыжок через упавший барьер	2
Опережение собаки спортсменом на препятствиях	2
Уход собаки вперед от спортсмена более чем на одно препятствие (штраф фиксируется на снаряде, который прошла собака, например, спортсмен еще не преодолел легкоатлетический барьер, а собака уже перепрыгнула глухой забор – штраф фиксируется судьей на заборе)	5
Непреодоление собакой одного из препятствий: легкоатлетический барьер	5
глухой забор	5
лестница	10
гранатометание	25
переползание	40
окоп	5
бум	10
Невыполнение собакой команды спортсмена во время гранатометания на каждом броске, отсутствие фиксирующей команды	5
Отсутствие фиксации собаки в секторе гранатометания, собака покидает сектор гранатометания	25
Заступ линии гранатометания на каждом броске: - спортсменом	Попадание не засчитывается
- собакой (любой частью тела, кроме хвоста)	2
Изменение положения собакой при гранатометании	5

Срыв выдержки в момент каждого броска (перемещение четырьмя лапами)	5
Непопадание всех гранат в цель	25
Каждый метр переползания спортсменом или собакой не по правилам	1
Отсутствие фиксации («нырок») спортсмена под сетку	5
Отсутствие фиксации собаки перед сеткой	1
Отсутствие команды к началу движения	1
Каждая команда, поданная собаке, находящейся под сеткой	1
Прыжок собаки на сетку	5
Каждый метр продвижки собаки на переползании	3
Механическое воздействие на собаку, находящуюся под сеткой (штрафуется один раз на каждом метре, независимо от того непрерывно оно или многократно)	2
Механическое воздействие на собаку перед сеткой	3
Собака, преодолев часть участка переползания, выходит из-под сетки и не возвращается обратно по командам спортсмена (за каждый оставшийся метр)	2
Собака не вошла в створ переползания (например, вошла сбоку)	40

Основаниями для снятия с упражнения «преодоление полосы препятствий 300 м с собакой» являются:

- а) обход собакой трех препятствий и более;
- б) второй фальстарт спортсмена;
- в) невыполнение старта в течение 2 минут (1 минуты при повторном старте);
- г) заступ собакой линии гранатометания в момент броска гранаты всеми четырьмя лапами;
- д) уход собаки с трассы и невозвращение в течение 30 секунд;
- е) непреодоление спортсменом одного из препятствий;
- ж) бросок трех гранат на расстояние менее 17 м для мужчин и юношей, 10 м – для женщин и девушек;
- з) выпадение гранаты из рук после замаха;
- и) непересечение линии финиша (финишного створа) спортсменом или собакой;
- к) воздействие на собаку, оставшуюся на дистанции после финиша спортсмена.

7.4. Оценка упражнения «стрельба из пневматической винтовки и задержание помощника.

В этом упражнении максимально возможный балл – 90:

30 баллов за стрельбу, 60 – за задержание.

Штрафные баллы, начисляемые при выполнении упражнения, приведены в Таблицах 118-119.

Таблица 118

Штрафные баллы, санкции в части упражнения «стрельба из пневматической винтовки»

Перечень нарушений	Баллы, санкции
Каждая непораженная мишень	7
Изменение собакой положения на каждом выстреле	3
Каждое механическое воздействие на собаку на участке стрельбы	5
Каждая повторная команда	2
Заступ собакой любой границы участка стрельбы на каждом выстреле	3
Заступ спортсменом линии огня	Попадание не засчитывается
Уход собаки из зоны стрельбы и возвращение	7
Невозвращение собаки в зону стрельбы в течение 2 минут	30

Таблица 119

Штрафные баллы, санкции в части упражнения «задержание помощника

Перечень нарушений	Баллы, санкции
Каждая повторная команда, жест	2
Придерживание спортсменом собаки за ошейник до начала активных действий помощником	10
Срыв выдержки у собаки с возвратом в течение 30 с	8
Промах перед первой хваткой	5
Слабая хватка	15
Прекращение хватки после сигнала о прекращении задержания (до команды спортсмена) без ухода от помощника	2
Прекращение хватки после сигнала о прекращении задержания (до команды спортсмена) с уходом от помощника	8
Прекращение собакой после выстрела преследования или хватки, но возобновление по команде	10

Основаниями для снятия с части упражнения «задержание помощника являются:

- а) невозвращение собаки к спортсмену после срыва выдержки в течение 30 секунд;
- б) невыполнение собакой третьей команды спортсмена о прекращении хватки;
- в) собака не производит хватку в течение 15 секунд с момента подачи судьей указания «Задержать»;
- г) выход спортсмена из зоны до сигнала судьи о прекращении задержания;
- д) воздействие на собаку после подачи команды «Фас» и до сигнала судьи о прекращении задержания.

ПОЛОСА ПРЕПЯТСТВИЙ

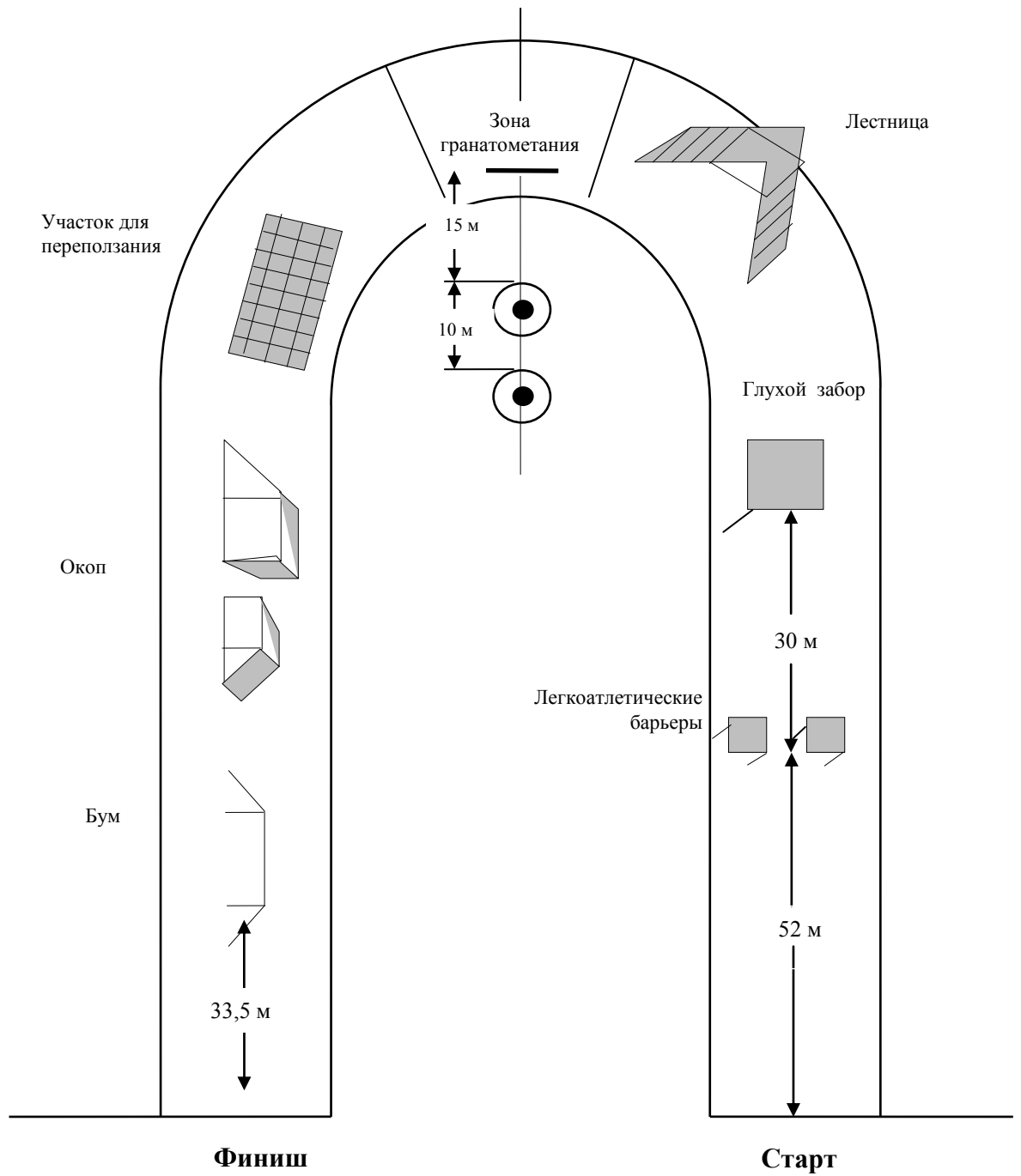

ОБОРУДОВАНИЕ ПОЛОСЫ ПРЕПЯТСТВИЙ

Рисунок 11

Легкоатлетический барьер

Мужчины

Юноши, женщины и девушки



Рисунок 12

Глухой забор

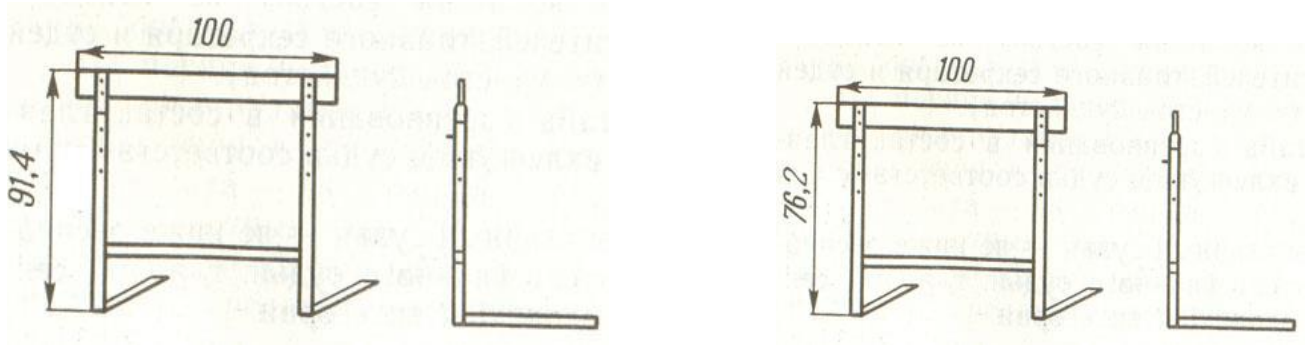

Рисунок 13

Сквозная лестница

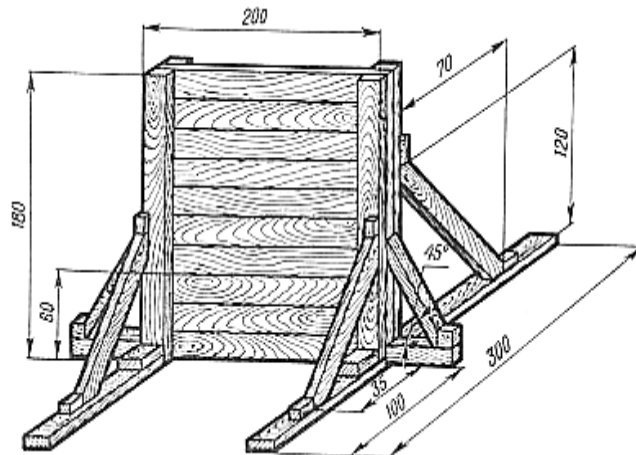
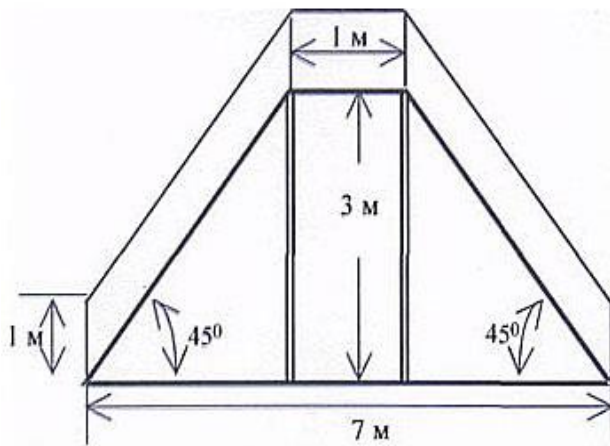

Участок переползания

Рисунок 14



Рисунок 15

Окоп

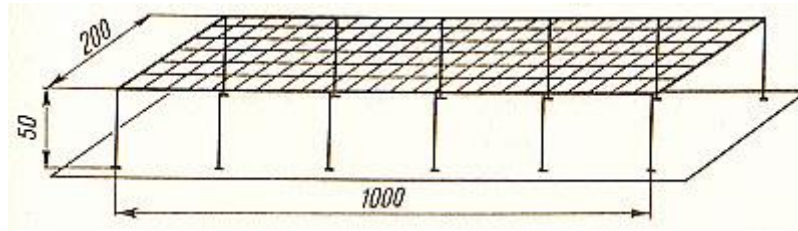

Рисунок 16

Бум



**СХЕМА УЧАСТКА ДЛЯ ВЫПОЛНЕНИЯ УПРАЖНЕНИЯ
«СТРЕЛБА ИЗ ПНЕВМАТИЧЕСКОЙ ВИНТОВКИ И ЗАДЕРЖАНИЕ
ПОМОЩНИКА**

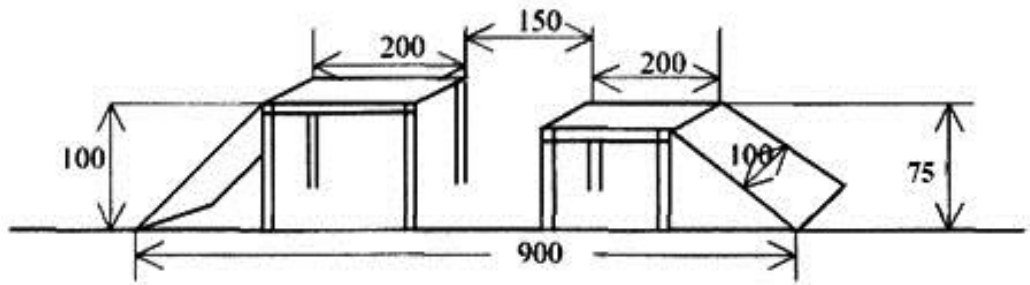
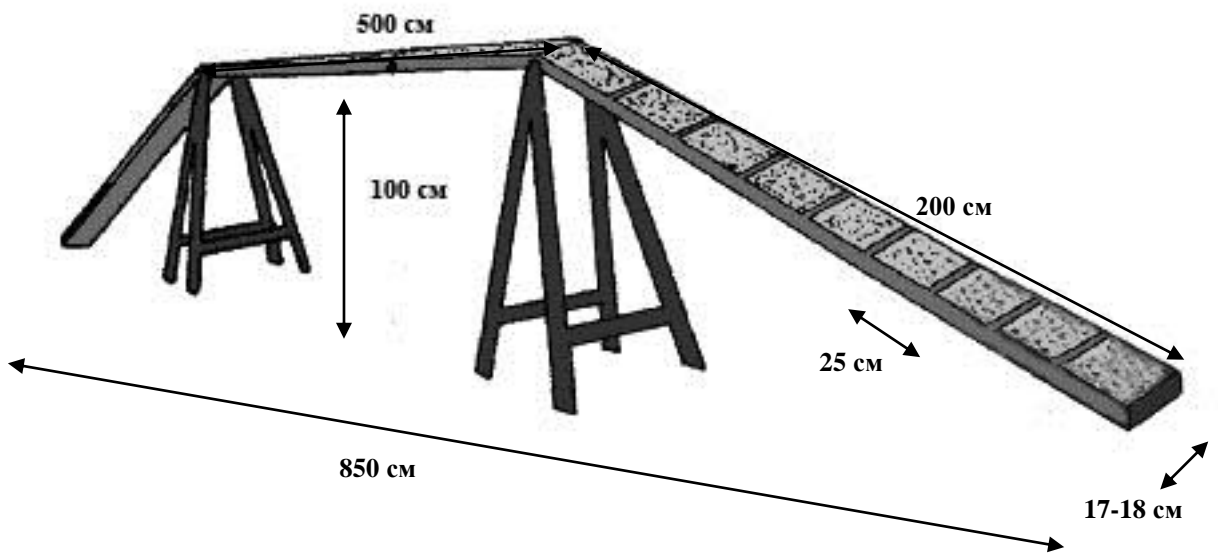

Схема 39

МИШЕНЬ ДЛЯ СТРЕЛЬБЫ

Схема 40

ПОЗЫ

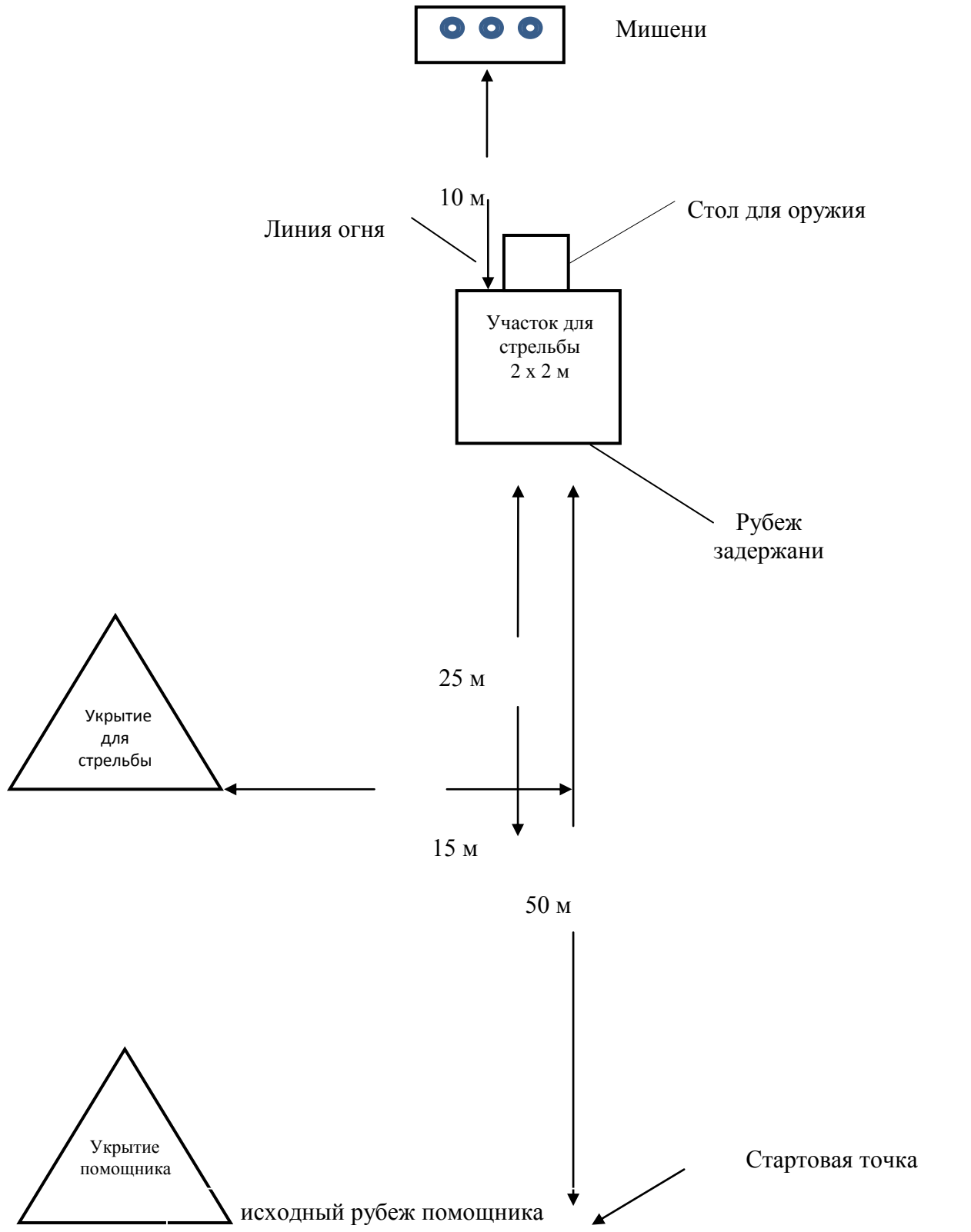
Рисунок 17

Поза для гранатометания

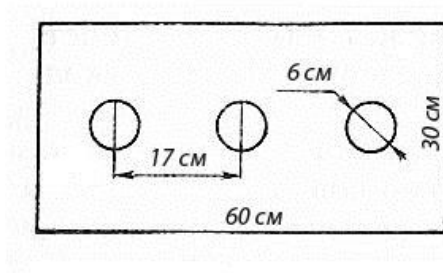

Рисунок 18

Поза для переползания

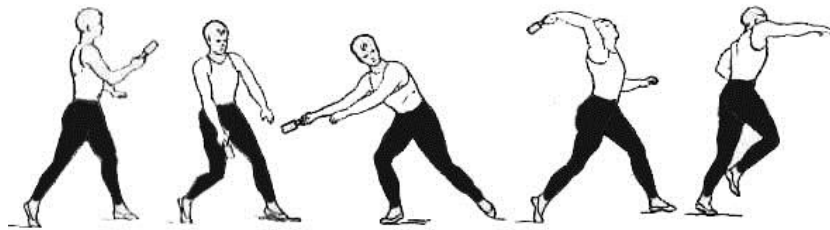

Рисунок 19

Поза для стрельбы

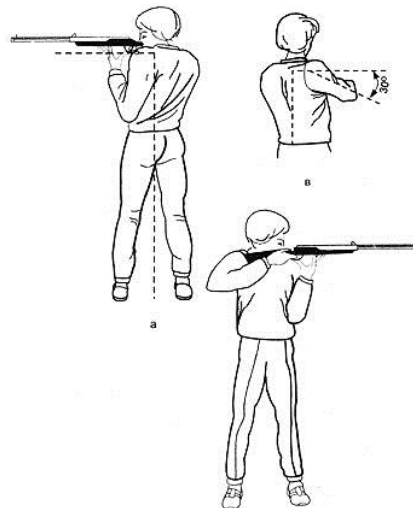

Глава XIV

ИСПОЛЬЗУЕМЫЕ ТЕРМИНЫ И СОКРАЩЕНИЯ

FCI (Fédération Cynologique Internationale) – Международная кинологовическая федерация.

IPO (International Prüfungsordnung) – международное обозначение спортивной дисциплины «IPO (служебное троеборье)».

Obedience – международное обозначение спортивной дисциплины «Послушание (обидиенс)».

IPO-R International Prüfungsordnung Rettungshunde – международное обозначение спортивной дисциплины «поисково-спасательная служба».

ССВ – сокращенное наименование спортивной дисциплины «служба спасения на водах».

ГСК – главная судейская коллегия соревнований

BH/VT (Begleithundprüfung Mit Verhaltenstest Und Sachkundeprüfung Für Den Hundehalter) – тестовый норматив «собака-компаньон с тестированием поведения» для проверки базовой управляемости и социальной безопасности собаки. Сдача этого норматива является обязательным условием для допуска собаки к соревнованиям по отдельным спортивным дисциплинам. Содержание норматива приведено в Приложении.

Помощник – помощник судьи в защитной работе, специалист, имеющий специальную квалификацию для работы с собаками в защитном разделе.

TSB (trieb – наличие внутренней мотивации, selbstsicherheit – уверенность в себе, belastbarkeit – способность держать давление) — оценка заложенных качеств и нервной системы собаки. Именно из TSB (уровень внутренней мотивации, уверенность в себе, способность держать давление) делается детальная оценка работы собаки в каждом упражнении в отдельности и всей работы в общем. Чтобы получить оценку TSB, собака должна завершить как минимум одно защитное упражнение.

RH-F (Rettungshunde Fährtsensuche) – сокращенное обозначение поискового этапа «след» (поиск пострадавшего по следу на открытой местности).

RH-FL (Rettungshunde Flächensuche) – сокращенное обозначение поискового этапа «природная среда» (поиск пострадавшего в лесистой местности).

RH-T (Rettungshunde Trümmersuche) – сокращенное обозначение поискового этапа «техногенный завал» (поиск пострадавшего в разрушенных зданиях).

RH-L (Rettungshunde Lawinensuche) – сокращенное обозначение поискового этапа «лавина» – поиск пострадавшего в сошедшей лавине.

RH-W (Rettungshunde Rettung und Suche im Wasser) – сокращенное обозначение поискового этапа «водная среда» – поиск и спасение утопающего.

Приложение
к правилам вида спорта «спортивно-
прикладное собаководство»

ВН/VT (собака-компаньон с тестированием поведения)

1. ОБЩАЯ ИНФОРМАЦИЯ

В испытаниях могут участвовать собаки независимо от их породы и размера.

До начала испытаний заявленные собаки должны пройти проверку на непринужденность. Общие принципы проведения проверки на непринужденность – Таблица 2.

Минимальный возраст собак – 15 месяцев.

Чтобы быть допущенным к разделу «В», собака должна получить минимум 70 % от максимально возможных баллов в разделе «А».

Итоговая оценка за оба раздела в баллах не выражается. Судья испытаний оглашает результат «сдано» или «не сдано».

Судья вправе решать, проводит ли он отдельные упражнения с каждой собакой в предусмотренных для этого разных местах, или все участники сдают в одном месте только несколько упражнений, а затем ищут другое место для продолжения испытаний и там продолжают

2. РАЗДЕЛ «А» – ОБЩЕЕ ПОСЛУШАНИЕ.

Упражнения выполняются на тренировочном поле или в естественных условиях. Максимальное количество условных баллов – 60.

Каждое упражнение начинается и заканчивается в базовой позиции – «Рядом» (собака сидит рядом с левой стороны от спортсмена).

2.1. Упражнение № 1: движение рядом на поводке.

2.1.1. Выполнение упражнения № 1.

Команда голосом «Рядом».

Схема движения собаки приведена на Схеме 44.

По команде спортсмена собака начинает свое движение с основной позиции и должна продемонстрировать движение рядом со спортсменом с желанием и заинтересованностью.

Вначале спортсмен проходит без остановок по прямой линии 40-50 шагов и делает разворот через левое плечо.

После 10-15 нормальных шагов спортсмен пробегает минимум 10 шагов. После этого спортсмен переходит без остановок на нормальный шаг, во время которого он должен продемонстрировать минимум 1 правый и 1 левый поворот, 1 разворот через левое плечо.

После разворота спортсмен должен пройти минимум 5 шагов и остановиться.

Во время остановки собака должна самостоятельно без вмешательства

спортсмена сесть рядом с ним. Во время остановки спортсмену не разрешается двигаться и менять основную позицию, например, не разрешается придвигаться к севшей сильно в стороне собаке.

Собака должна всегда идти рядом с левым коленом спортсмена, лопатка собаки находится на одном уровне с коленом спортсмена. Собака не должна забегать вперед, отклоняться или отставать от спортсмена.

Спортсмену разрешается использовать команду «Рядом» только, когда он начинает упражнение или, когда меняет скорость прохода.

Поводок должен быть в левой руке и свободно провисать.

После выполнения первой части упражнения судья направляет спортсмена с собакой пройти через группу минимум из 4 человек, где спортсмен должен обойти минимум двух человек по траектории «восьмерка» и остановиться минимум 1 раз внутри группы.

2.1.2. Оценка упражнения № 1.

Максимальная оценка – 15 баллов.

Баллы вычитаются из максимальной оценки, если собака забегает вперед, отклоняется в сторону, отстает, неуверенно ведет себя на поворотах или, если спортсмен нечетко выполняет повороты.

2.2. Упражнение № 2: движение рядом без поводка.

2.2.1. Выполнение упражнения № 2.

По сигналу судьи спортсмен отстегивает поводок и вешает его через плечо или убирает в карман.

Схема движения собаки приведена на Схеме 44.

После этого спортсмен направляется в группу, состоящую минимум из 4 человек, вместе со свободно идущей рядом собакой и демонстрирует минимум 1 раз остановку внутри группы (подробное описание – смотри в упражнении № 1).

После выхода из группы спортсмен на короткое время занимает основную позицию, после чего выполняет упражнение по образцу первой части упражнения № 1.

2.2.2. Оценка упражнения № 2.

Максимальная оценка – 15 баллов. Оценка производится аналогично оценке упражнения № 1.

2.3. Упражнение № 3: принятие положения «сидеть» из движения.

2.3.1. Выполнение упражнения № 3.

Команда голосом: «Сидеть».

Схема выполнения упражнения приведена на Схеме 45.

С базовой позиции спортсмен и собака начинают движение вперед по прямой линии.

Пройдя минимум 10 шагов, спортсмен дает команду голосом «Сидеть». Собака немедленно должна быстро исполнить команду, а спортсмен, не

изменяя скорости, проходит еще 30 шагов. Спортсмен останавливается и разворачивается лицом к собаке. По сигналу судьи, спортсмен возвращается к собаке и занимает основную позицию.

2.3.2. Оценка упражнения № 3.

Максимальная оценка – 10 баллов.

5 баллов вычитается, если собака вместо посадки ложится или встает.

2.4. Упражнение № 4: занятие положения «лежать» из движения и подзыв.

2.4.1. Выполнение упражнения № 4.

Команды голосом: «Лежать», «Ко мне», «Рядом».

Схема выполнения упражнения приведена на Схеме 45.

После команды «Рядом» спортсмен и собака начинают движения вперед с основной позиции.

Собака должна продемонстрировать проход рядом с желанием и заинтересованностью. Пройдя минимум 10 шагов, спортсмен подает команду «Лежать». Собака должна быстро исполнить команду, а спортсмен проходит еще 30 шагов по прямой линии, останавливается и разворачивается лицом к собаке. После команды судьи спортсмен подзывает собаку командой «Ко мне». Собака должна подбежать и сесть максимально близко прямо перед спортсменом. Собака при подходе должна проявить заинтересованность и быстроту исполнения команды.

По команде судьи, спортсмен подает команду «Рядом», собака должна быстро зафиксировать себя в основной позиции.

2.4.2. Оценка упражнения № 4.

Максимальная оценка – 10 баллов.

5 баллов вычитается, если вместо укладки собака садится или останавливается в положении «стоять», если вторая часть упражнения «подход к спортсмену» исполнена корректно и без ошибок

5. Упражнение № 5: выдержка в положении лежа при отвлекающих обстоятельствах.

2.5.1. Выполнение упражнения № 5.

Команды голосом: «Лежать», «Сидеть».

В то время как другой спортсмен с собакой готовятся начать упражнения № 1-4, спортсмен дает собаке команду «Лежать» в месте, указанном судьей.

После этого спортсмен уходит от собаки на 40 шагов, не оставляя рядом никакого предмета (поводок и другого). Спортсмен должен спокойно стоять спиной к собаке до команды судьи.

Собака остается в положении «лежать» до тех пор, пока другая собака не закончила упражнения № 1-4. После окончания упражнения № 4 другим участником, по сигналу судьи спортсмен подходит к собаке и занимает

основную позицию, после чего подает собаке команду «Сидеть».

Спортсмен не должен двигаться, стоя в указанном месте, до тех пор, пока судья не попросит его забрать собаку.

2.5.2. Оценка упражнения № 5.

Максимальная оценка – 10 баллов.

Ненормативные движения спортсмена, замаскированная помощь собаке, а также вставание собаки из положения «лежать» рассматриваются судьей как ошибки, и приводят к вычету баллов.

Баллы вычитаются, если собака садится или встает, при этом оставаясь в указанном месте.

Если собака отходит более чем на 3 м от назначенного места до того как другая собака закончила упражнение № 2, то происходит частичный вычет баллов. 3 балла вычитается, если собака встает во время подхода спортсмена к собаке.

2.6. Общая оценка раздела «А» и условие перехода к разделу «В».

Максимально возможный балл за раздел «А» – 60.

Таблица 120

Соотношение полученных баллов и качественной оценки работы собаки

Качественная оценка	Начисленные баллы
Отлично	58-60
Очень хорошо	54-57
Хорошо	48-53
Удовлетворительно	42-47
Недостаточно	0-41

За раздел «А» должно быть получено минимум 42 балла, чтобы спортсмен был допущен к выполнению раздела «В».

3. РАЗДЕЛ «В» – ПОВЕДЕНИЕ СОБАКИ В ГОРОДСКИХ УСЛОВИЯХ.

Упражнения выполняются на открытом месте, где присутствует дорожное движение и посторонние люди. Во время выполнения раздела «В» спортсмена с собакой сопровождает только судья и секретарь.

Так как раздел «В» занимает больше времени, то максимальное количество собак, участвующих в тесте, может быть от 13 до 18 в день.

В разделе «В» баллы не присуждаются. Общее впечатление судьи по поведению собаки в городских условиях является решающим фактором в определении, сдан ли весь тест или нет.

3.1 Поведение собаки в городских условиях.

Подходящим местом для выполнения этого раздела могут быть железнодорожная станция, автобусная остановка, спортивная арена и тому подобное. Организатор может симулировать городские условия, используя

автомобили, парковочную площадку, находящиеся рядом с тренировочным полем.

Собака не должна реагировать на движение машин, пешеходов и тому подобное.

По сигналу судьи спортсмен с собакой на поводке проходят по улице или по дороге. Судья следует за ними на определенной дистанции. Собака должна идти рядом со спортсменом (с левой стороны от спортсмена, рядом с его коленом).

По сигналу судьи спортсмен вместе с собакой двигается сквозь плотный пешеходный поток (не менее 6 человек).

Собака не должна обращать внимание на проходящих людей. После того как спортсмен пройдет через группу людей, он должен остановиться, пожать руку одному из пешеходов и завести беседу с ним. Во время беседы собака может сидеть, лежать или стоять и вести себя спокойно.

Собака не должна отклоняться или забегать вперед при движении.

3.1.1. Встреча с велосипедистом.

Собака, пристегнутая на поводок, идет со спортсменом вдоль дороги. Сзади их догоняет и обгоняет велосипедист, который при этом звонит в звонок. Велосипедист проезжает дальше, разворачивается на большом расстоянии от спортсмена с собакой и едет им навстречу. При этом снова звонит в звонок. Велосипедист должен проезжать со стороны собаки, так чтобы собака оказывалась между спортсменом и велосипедистом. Собака, пристегнутая на поводок, должна вести себя спокойно.

3.1.2. Встреча с машиной.

Спортсмен идет вместе с собакой, пристегнутой на поводок, мимо нескольких машин. При этом одна машина трогается с места, в другой машине захлопывается дверь. Спортсмен с собакой идут дальше, рядом останавливается машина, водитель опускает стекло и что-то спрашивает у спортсмена. При этом собака должна по команде спортсмена сесть или лечь. Собака должна вести себя спокойно и нейтрально по отношению к машинам, шуму движения и человеку в машине, ведущему беседу со спортсменом.

3.1.3. Встреча с бегуном или человеком на роликах.

Спортсмен идет со своей собакой по тихой улице. Минимум два бегуна обгоняют их, не снижая темпа. Когда бегуны удаляются, появляются новые бегуны, которые бегут навстречу спортсмену с собакой, пробегают мимо, не снижая скорость.

Собака не обязана идти корректно у ноги спортсмена, но и не должна активно реагировать на бегунов и жаться к ноге спортсмена от бегунов, обгоняющих или бегущих навстречу. Допускается, чтобы спортсмен посадил или уложил собаку. Вместо бегунов могут быть люди на роликах, которые обгоняют и едут навстречу.

3.1.4. Встреча с другими собаками.

При встрече с другой собакой, которая идет навстречу или обгоняет, испытуемая собака должна вести себя нейтрально. Спортсмен может повторить команду «Рядом» или при встрече положить или посадить свою собаку.

3.2. Поведение собаки, оставленной одной.

По сигналу судьи спортсмен вместе с собакой идет по дороге или по тротуару. Пройдя небольшое расстояние, спортсмен привязывает собаку к забору, столбу и тому подобное. После этого спортсмен идет в магазин или подъезд и находится вне поля зрения собаки в течение 2-3 минут.

Собака может оставаться в любом положении (стоять, сидеть или лежать).

В это время другой спортсмен с собакой на поводке проходят по той же дороге мимо привязанной собаки на расстоянии 5 шагов от нее.

Тестируемая собака должна оставаться спокойной, она не должна сильно натягивать поводок и продолжительно лаять. Проходящая собака заведомо не должна быть агрессивной по отношению к другим собакам.

Схема 44

СХЕМА ДВИЖЕНИЯ СОБАКИ ДЛЯ УПРАЖНЕНИЙ № 1 и № 2 ИСПЫТАНИЙ ВН/VT (собака-компаньон с тестированием поведения)

Схема движения рядом на поводке / без поводка:

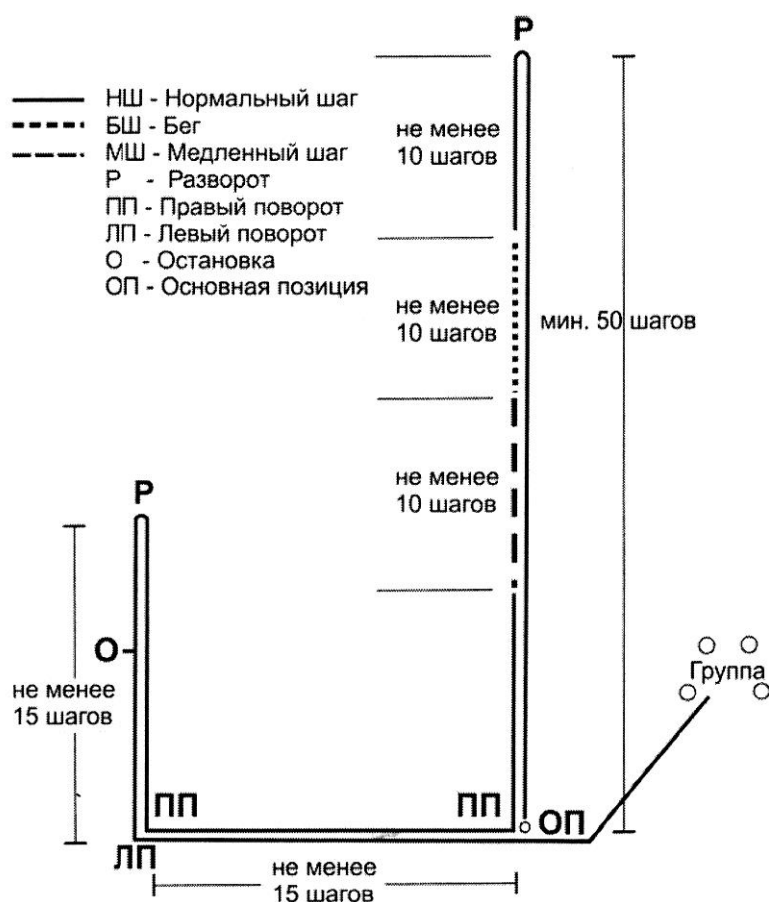

**СХЕМА ВЫПОЛНЕНИЯ УПРАЖНЕНИЙ № 3 и № 4
ИСПЫТАНИЙ ВН/VT (собака-компаньон с тестированием поведения)**

